

# 前言

感谢您选用欧瑞传动伺服驱动器！同时，您将享受到我们为您提供的全面、真诚的服务！

本手册将为您提供安装调试、操作使用、故障诊断及日常维护的有关注意事项，在安装、使用前请仔细阅读。本手册随驱动器一起提供，请妥善保管，以备以后查阅和维护使用。

当您在使用中发现任何问题，而本手册无法为您提供解答时，请与本公司各地经销商或直接与本公司联系咨询。我们的专业技术服务人员将竭诚为您服务，并希望您能继续选用我们的产品，敬请提出宝贵的意见和建议！

内容如有改动，恕不另行通知。版权所有，保留一切权利。

本公司致力于产品的不断改善和功能升级，手册提供资料如有变更，恕不一一通知。最新及详细版使用手册会在公司网站（[www.euradrives.com](http://www.euradrives.com)）上进行公布。

开箱验货：

在开箱时，请认真确认：

确认项目	说明
到货产品是否与您订购的产品型号相符？	箱内含您订购的机器、SD20 伺服驱动器用户手册、伺服驱动器配件。 请通过伺服电机以及驱动器铭牌型号进行确认。
产品是否有损坏的地方？	请查看整机外表，产品在运输过程中是否有损坏的现象。若发现有损坏或者配件遗漏，请及时联系本公司或与您的供应商联系解决。
伺服电机旋转轴是否运行顺畅？	能够用手轻轻转动属于正常，“带抱闸”的伺服电机除外

## ■ 安全标识

本产品的安全运行取决于正确的安装和操作以及运输与保养维护，请务必遵守本手册中使用的如下安全标识：

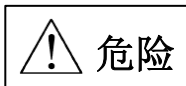

错误的操作将引发危险情况，导致人身伤亡。

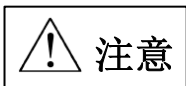

错误的操作将引发危险情况，导致轻度或中度人身伤害，损坏设备。  
另外，该标识中所述事项有时也可能造成严重的后果。

驱动器外壳上标识符的意义如下：



电压高，有电击危险。



表面热，禁止触摸。

## ■ IEC 标准

本产品严格按照最新国际标准进行测试生产：

IEC/EN 61800-5-1: 2007—可调速电气传动系统安全要求

IEC/EN 61800-3: 2004/+A1: 2012—可调速电气传动系统，第三部分：产品的电磁兼容性标准及其特定的试验方法



**敬请注意：请正确连接电子变压器线序，否则会导致危险！**

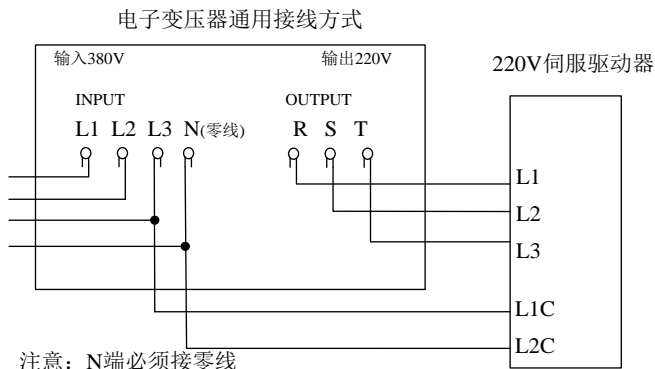

本手册使用须知：

■ 基本用语

除特殊说明，本手册中使用如下专有名词：

伺服驱动器：用来驱动和控制伺服电机。

伺服系统：伺服驱动器、伺服电机、指令控制器以及外围装置构成的伺服控制系统。

用户参数：用于监控或设定驱动器相关参数，分为监控参数和设定参数。

监控参数只能查看不能修改；设定参数可以查看和修改，并可根据作用分为功能参数和数据参数。

CANopen 常用术语	术语释义
CAN	控制器局域网
CiA	CAN in Automation
COB	通讯对象，在 CAN 网络上的一个传输单元
EDS	电子数据表，在配置 CAN 网络时需要使用的一个节点专用 ASCII 格式文件 该文件包含关于节点及其字典对象的常规信息
LMT	层管理，CAN 给定模型中的应用层服务元素之一，它用来配置给定模型中每层的参数
NMT	网络管理，CAN 给定模型中的应用层服务元素之一，它负责网络的初始化、配置和故障处理
OD	对象字典
INIT	CANopen 状态机：初始化状态
PREOP	CANopen 状态机：预操作状态
STOP	CANopen 状态机：停止状态
OP	CANopen 状态机：操作状态
RO	表示只读访问
RW	表示读/写访问
SYNC	同步数据
EMERGENCY	紧急数据
SDO	服务数据对象
PDO	过程数据
TXPDO	发送过程数据
RXPDO	接收过程数据

## ■ 常用符号

本手册中为方便表示，特使用以下符号：

### 1 模式的说明

PP: 轮廓位置控制	ALL: 所有模式
PV: 轮廓速度模式	
PT: 轮廓转矩模式	
HM: 回零模式	
IP: 位置插补模式	

### 2 反斜杠 (/) 的使用

反斜杠用于配线电路图中，主要是对 IO 口默认逻辑的具体描述。

对于输入信号，带反斜杠表示输入侧导通时，该信号有效，即默认逻辑为正逻辑；不带反斜杠表示输入侧不导通时，该信号有效，即默认逻辑为负逻辑。

对于输出信号，带反斜杠表示输出侧常开，信号输出时闭合；不带反斜杠表示输出侧常闭，信号输出时断开。

### 4 其他

**NC** : 表示禁止连接。**N/A** : 表示无单位。

前言 .....	1
<b>一、用户提醒 .....</b>	<b>1</b>
1.1 安全注意事项介绍 .....	1
1.2 保存及搬运时的注意事项 .....	2
1.3 安装时的注意事项 .....	2
1.4 配线时的注意事项 .....	3
1.5 维护与检查时的注意事项 .....	3
<b>二、产品信息 .....</b>	<b>4</b>
2.1 驱动器介绍 .....	4
2.1.1 伺服驱动器铭牌与型号 .....	4
2.1.2 伺服驱动器组成 .....	5
2.1.3 伺服驱动器规格 .....	6
2.1.4 伺服系统整机构成图 .....	9
2.2 伺服电机介绍 .....	10
2.2.1 伺服电机铭牌与型号 .....	10
2.2.2 伺服电机组成 .....	11
2.2.3 伺服电机型号 .....	11
2.3 伺服驱动器与电机匹配 .....	12
<b>三、安装 .....</b>	<b>14</b>
3.1 伺服驱动器的安装 .....	14
3.1.1 伺服驱动器的安装环境 .....	14
3.1.2 安装注意事项 .....	15
3.1.3 伺服驱动器尺寸 .....	16
3.2 伺服电机的安装 .....	17
3.2.1 安装场所 .....	17
3.2.2 环境条件 .....	17
3.2.3 安装注意事项 .....	18
3.2.4 伺服电机尺寸 .....	19
<b>四、配线 .....</b>	<b>25</b>
4.1 主电路配线 .....	26

4.1.1	主电路接线端子的名称与功能.....	26
4.1.2	主回路端子示意图.....	26
4.1.3	主电路端子的配线.....	27
4.1.4	典型主电路配线实例.....	29
4.1.5	主电路配线注意事项.....	30
4.1.6	漏电保护断路器选型指导.....	30
4.2	编码器配线.....	31
4.2.1	绝对值编码器连接器端子排列.....	31
4.2.2	增量型编码器连接器端子排列.....	32
4.3	输入输出信号配线.....	33
4.3.1	位置指令输入信号以及功能介绍.....	35
4.3.2	模拟量指令输入信号以及功能介绍.....	37
4.3.3	模拟量输出信号以及功能介绍.....	37
4.3.4	数字量输入信号以及功能介绍.....	38
4.3.5	编码器分频输出信号以及功能介绍.....	41
4.3.6	通讯配线.....	43
4.3.7	多台联机使用时的配线.....	45
4.3.8	绝对值编码器使用方法.....	46
4.4	伺服驱动器和伺服电机连线.....	48
4.4.1	伺服驱动器和伺服电机编码器线连接.....	48
4.4.2	伺服驱动器和伺服电机动力线连接.....	50
4.5	EMC（电磁兼容）.....	52
4.5.1	相关术语定义.....	52
4.5.2	安装环境 EMC 要求.....	52
4.5.3	EMC 外围配件安装选型指导.....	52
4.5.4	屏蔽线缆.....	53
<b>五、</b>	<b>面板操作及用户参数使用说明.....</b>	<b>54</b>
5.1	操作面板的说明.....	54
5.1.1	操作面板各部分说明.....	54
5.2	面板显示.....	55
5.2.1	面板显示切换.....	55
5.2.2	参数显示.....	57
5.3	面板操作步骤.....	59
5.3.1	监控功能区参数使用举例.....	59

5.3.2 辅助区参数使用举例.....	60
5.3.3 用户参数的设置举例.....	61
<b>六、通讯功能介绍.....</b>	<b>63</b>
6.1 CANOPEN 通讯.....	63
6.1.1 系统参数设置.....	65
6.1.2 CANopen 通信规范.....	66
6.1.3 通信结构.....	67
6.1.4 通讯对象表示符.....	67
6.1.5 过程数据 PDO.....	67
6.1.6 SDO 数据.....	69
6.1.7 SYNC 同步.....	70
6.1.8 NMT 控制.....	70
6.1.9 节点/寿命保护.....	72
6.1.10 心跳.....	72
6.1.11 状态指示.....	73
6.1.12 紧急事件报文.....	73
6.1.13 驱动器启动流程.....	76
6.2 MODBUS 通讯.....	77
6.2.1 MODBUS 通讯的说明.....	77
6.2.2 MODBUS 概述.....	77
6.2.3 MODBUS 通讯协议.....	77
6.2.4 通讯相关参数.....	82
6.3 常用总线控制模式介绍.....	85
6.3.1 模式切换.....	86
<b>七、控制模式.....</b>	<b>87</b>
7.1 运行准备.....	90
7.1.1 接线检查.....	90
7.1.2 接通电源.....	90
7.1.3 参数设置.....	90
7.1.4 超程保护功能.....	95
7.1.5 点动运行.....	98
7.1.6 时序控制.....	100
7.1.7 伺服的停止.....	102

7.1.8 电子齿轮比设定 .....	102
7.1.9 位置指令滤波 .....	105
7.1.10 位置指令禁止 .....	105
7.1.11 位置偏差清除 .....	106
7.1.12 分频输出功能 .....	107
7.2 伺服状态设置 .....	111
7.2.1 控制字 6040h .....	113
7.2.2 状态字 6041h .....	113
7.3 轮廓位置模式 (PP) .....	114
7.3.1 相关对象 .....	115
7.3.2 相关功能设置 .....	116
7.3.3 位置曲线发生器 .....	117
7.3.4 建议配置 .....	120
7.4 轮廓速度模式 (PV) .....	120
7.4.1 相关对象 .....	120
7.4.2 相关功能设置 .....	121
7.4.3 建议配置 .....	121
7.5 轮廓转矩模式 (PT) .....	122
7.5.1 相关对象 .....	122
7.5.2 相关功能设置 .....	123
7.5.3 建议配置 .....	123
7.6 位置插补模式 (IP) .....	124
7.6.1 相关对象 .....	124
7.6.2 相关功能设置 .....	125
7.6.3 建议配置 .....	126
7.7 原点回归模式 (HM) .....	126
7.7.1 相关对象 .....	126
7.7.2 相关功能设置 .....	127
7.7.3 操作介绍 .....	127
7.7.4 建议配置 .....	165
7.8 辅助功能 .....	165
7.8.1 用户密码设置 .....	165
7.8.2 驱动器显示面板设置 .....	166
7.8.3 风扇控制 .....	167
7.8.4 参数拷贝功能 .....	168



7.8.5	恢复出厂功能 .....	168
7.8.6	电机保护功能 .....	168
7.8.7	DI 端口滤波时间 .....	170
7.8.8	探针功能 .....	173
7.8.9	数字信号强制输入输出功能 .....	175
7.8.10	其他输出信号 .....	179
<b>八、对象字典及参数一览</b> .....		<b>181</b>
8.1	对象字典分类说明 .....	181
8.2	参数地址结构 .....	182
8.2.1	通信参数区说明 (1000h~1FFFh) .....	183
8.3	制造商定义参数详细说明 .....	191
8.3.1	监控功能区 (Lo-□□) .....	191
8.3.2	索引区段 2000h (功能码区 Po0□□) .....	194
8.3.3	索引区段 2001h (功能码区 Po1□□) .....	198
8.3.4	索引区段 2002h (功能码区 Po2□□) .....	204
8.3.5	索引区段 2003h (功能码区 Po3□□) .....	212
8.3.6	索引区段 2004h (功能码区 Po4□□) .....	217
8.3.7	索引区段 2005h (功能码区 Po5□□) .....	226
8.3.8	索引区段 2006h (功能码区 Ho□□□) .....	229
8.3.9	索引区段 2008h (功能码区 So-□□) .....	232
8.3.10	索引区段 2009h (通讯监控区) .....	247
8.3.11	DI/DO 分配基本功能规格定义 .....	249
8.4	子协议定义参数详细说明 (6000h 组) .....	252
<b>九、调整</b> .....		<b>264</b>
9.1	参数调整概述 .....	264
9.2	惯量识别 .....	265
9.2.1	离线式惯量识别 .....	266
9.2.2	在线式惯量识别 .....	268
9.3	增益调整 .....	269
9.3.1	概述 .....	269
9.3.2	自动增益调整 .....	270
9.3.3	手动增益调整 .....	271
9.3.4	增益切换 .....	274

9.4 振动抑制 .....	277
9.4.1 振动抑制功能 .....	277
9.4.2 低频振动抑制功能.....	278
<b>十、故障处理与维护检查.....</b>	<b>279</b>
10.1 启动时的故障和报警处理.....	279
10.1.1 位置控制模式 .....	279
10.2 运行时的故障和报警处理.....	281
10.3 报警原因及排除方法.....	282
10.3.1 其他故障.....	286
<b>十一、附录 .....</b>	<b>287</b>
11.1 编码器线缆选型 .....	287
11.1.1 绝对值线缆选型 .....	287
11.1.2 增量型线缆选型 .....	288
11.2 控制信号线缆选型 .....	288
11.3 功率线缆选型 .....	289
11.4 屏蔽网线选型 .....	289
11.5 其他线缆选型 .....	290
11.6 配套线缆及型号 .....	291
<b>敬告用户:.....</b>	<b>292</b>

## 一、用户提醒

### 1.1 安全注意事项介绍

本节就产品确认、保管、搬运、安装、配线、运行、检查、废弃等用户必须遵守的重要事项进行说明



- ★ 在电源 OFF 5 分钟以上，电源指示灯熄灭后用万用表确认 B1，N+ 之间的电压，再进行驱动器的拆装。否则会因残留电压而导致触电。
- ★ 请绝对不要触摸伺服驱动器内部，否则可能会导致触电。
- ★ 请在电源端子的连接部进行绝缘处理，否则可能会导致触电。
- ★ 伺服驱动器的接地端子必须接地，否则可能会导致触电。
- ★ 请勿损伤或用力拉扯线缆，也不要使线缆承受过大的力、放在重物下面或者夹起来。否则可能会使线缆内部损坏，或导致触电，使得产品损坏或停止动作。
- ★ 除非是指定人员，否则不要进行拆卸与修理，否则可能会导致触电或者受伤。
- ★ 请按照本手册要求的步骤进行试运行。
- ★ 在伺服电机和机械连接的状态下，如果发生操作错误，则不仅会造成机械损坏，有时还可能导致人身事故，请谨慎进行。
- ★ 除了特殊用途以外，请勿更改最大速度值 (Po002)。若不然，则可能会损坏机械或者导致伤害。
- ★ 通电时和电源切断后的一段时间内，伺服驱动器的散热片、外接制动电阻、伺服电机等可能出现高温，请勿触摸，否则可能会造成烫伤。
- ★ 在伺服电机运行时，请绝对不要触摸其旋转部位，否则可能会受伤。
- ★ 安装在配套机械上开始运行时，请事先将伺服电机置于可随时紧急停止的状态，否则可能会受伤。
- ★ 请在机械侧设置紧急停止装置，以确保安全。
- ★ 伺服电机的抱闸不是用于确保安全的停止装置。如不设置停止装置，可能会导致危险或设备损坏。
- ★ 如果在运行过程中发生瞬间停电后又恢复供电的情况，机械可能会突然再启动，请在停电时按下紧急停止按键，待供电稳定之后再进行操作，同时请勿靠近机械。
- ★ 请采取措施以确保再启动时不会危及到人身安全，否则可能会导致受伤。
- ★ 请绝对不要对本产品进行改造，否则可能会导致受伤或者机械损坏。
- ★ 请将伺服驱动器、伺服电机、外接制动电阻安装在不可燃物上，否则可能会引发火灾。
- ★ 在电源和伺服驱动器的主回路电源（单相为 L1、L3，三相为 L1/R、L2/S、L3/T）间，请务必连接电磁接触器和无熔丝断路器。否则在伺服驱动器发生故障时，无法切断大电流。
- ★ 在伺服驱动器以及伺服电机内部，请勿混入油、脂等可燃性异物和螺丝、金属片等导电性异物，否则可能引发火灾。

## 1.2 保存及搬运时的注意事项



- ★ 请勿保存、放置在下述环境中，否则会导致火灾、触电或机器损坏
- 1. 阳光直射的场所；
- 2. 环境温度超过保管、放置温度条件的场所；
- 3. 相对湿度超过保管、放置湿度条件的场所；
- 4. 温差大、有结露的场所；
- 5. 有腐蚀性气体、可燃性气体的场所，以及尘土、灰尘、盐分及金属粉尘较多的场所；
- 6. 有水、油以及药品滴落的场所、振动或冲击可传递到主体的场所；
- ★ 请勿过多的将本产品叠加放置在一起，否则会导致受伤或者故障；
- ★ 请勿握住电机线缆或者电机轴进行搬运；

## 1.3 安装时的注意事项



- ★ 请勿将本产品安装在会溅到水的场所或容易发生腐蚀的环境中；
- ★ 请勿在易燃气体及可燃物的附近使用本产品，否则会有触电或引发火灾的危险；
- ★ 请勿坐在本产品上或者在其上面放置重物，否则可能会导致受伤；
- ★ 请勿堵塞吸气口与排气口，也不要使产品内部进入异物，否则可能会因内部元器件老化而导致故障与火灾；
- ★ 请务必遵守安装方向的要求，否则可能会导致故障；
- ★ 设置时，请确保伺服驱动器与电柜内表面以及其他机器之间保持规定的间距距离，否则会导致火灾或故障；
- ★ 请勿施加过大冲击，否则可能会导致故障；

## 1.4 配线时的注意事项

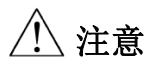

- ★ 请勿在伺服驱动器的输出端子 U、V、W 上连接三相电源，否则会导致设备损坏或火灾；
- ★ 请将伺服驱动器的输出 U、V、W 和伺服电机的 U、V、W 进行直接连线，连接途中请勿通过电磁接触器，否则可能造成异常运行和故障；
- ★ DO 输出接继电器时，请注意续流二极管的极性，否则会损坏驱动器，导致信号无法正常输出；
- ★ 请将电源端子和电机端子牢靠固定，否则可能会导致火灾；
- ★ 请勿将 220V 伺服单元直接接到 380V 电源上；
- ★ 请不要将电源线和信号线从同一管道内穿过，或者捆绑在一起，配线时，电源线与信号线应离开 30cm 以上；
- ★ 信号线、编码器线缆使用双脚屏蔽线缆，屏蔽层两端接地；
- ★ 指令输入线的配线长度最长为 3M，编码器的配线长度最长为 15M；
- ★ 在以下场所使用时，请充分采取适当的屏蔽错误：
  1. 因静电而产生干扰时；
  2. 产生强电场或强磁场的场所；
  3. 可能有放射辐射的场所；
- ★ 请确认 CHARGE 指示灯熄灭后，再进行检查作业；

## 1.5 维护与检查时的注意事项



- ★ 电源的开启和切断操作应由专业的操作人员进行；
- ★ 进行驱动器的绝缘电阻测试时，请先切断与驱动器的所有连接，否则会导致驱动器发生故障；
- ★ 请勿使用汽油、稀释剂、酒精、酸性及碱性洗涤剂，以免外壳变色或者破损；
- ★ 更换伺服驱动器时，请将要更换的伺服驱动器用户参数传送到新的伺服驱动器或者电脑中，然后再重新开始运行，否则会导致驱动器运行不正常或者损坏；
- ★ 请勿在通电状态下改变配线，否则可能会导致触电或受伤；
- ★ 请勿拆卸伺服电机，否则可能会导致触电或受伤；

## 二、产品信息

### 2.1 驱动器介绍

#### 2.1.1 伺服驱动器铭牌与型号



图 2.1.1 伺服驱动器命名规则



图 2.1.2 伺服驱动器功能部分命名规则

<b>EURA<sup>®</sup></b> DRIVES		欧瑞传动电气股份有限公司	
驱动器型号	型号	SD20-D1010T2N2	功能代号 F4D51B1
适用电源	输入	3 PH AC 220V 50/60Hz	
输出规格	输出	A轴	1.0KW 4.5A 0~220V 0~400Hz
		B轴	1.0KW 4.5A 0~220V 0~400Hz
生产编号	 生产编码		

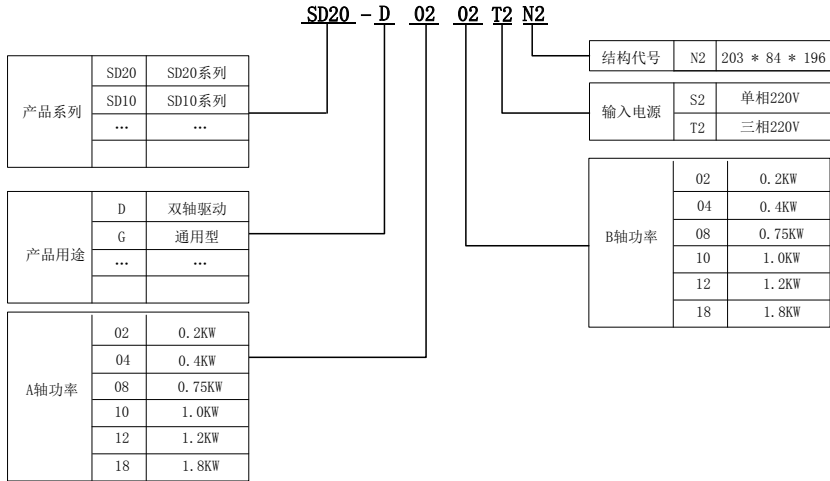
图 2.1.3 伺服驱动器铭牌

### 2.1.2 伺服驱动器组成



图 2.1.4 伺服驱动器组成

## 2.1.3 伺服驱动器规格

### 1) 电气规格

#### a) 220V 等级伺服驱动器

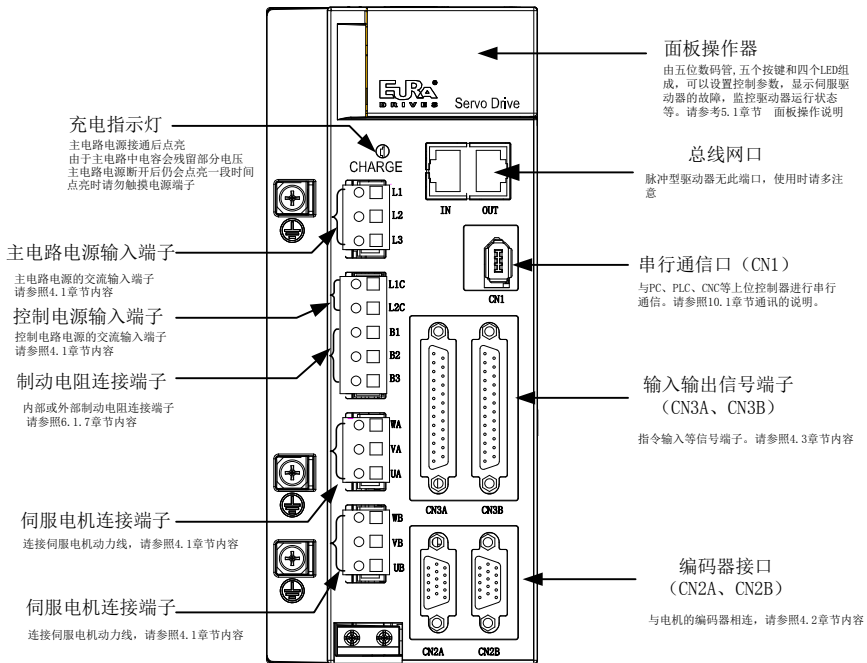
项目	N2					
驱动器型号 SD20-D	0.2kW	0.4kW	0.75kW	1kW	1.2kW	1.8kW
连续输出电流 Arms	1.5	2.8	3.5	4.5	6.0	8.0
最大输出电流 Arms	4.2	8.4	9.8	12.6	16.8	22.4
主电路电源	单相/三相 AC 220V -10~+10% 50/60Hz					
控制电路电源	单相 AC 220V -10~+10% 50/60Hz					
制动方式	内置制动电阻					

### 2) 基本规格

#### 1) 驱动器基本规格

项目		内容
输入电源	S2/T2 系列	220VAC -10~+10% 50/60Hz
控制模式		1.轮廓位置控制 (PP) 2.轮廓速度模式 (PV) 3.轮廓转矩模式 (PT) 4.回零模式 (HM) 5.位置插补模式 (IP)
能耗制动		内置制动电阻 (为了更好的制动效果, 建议使用外部电阻)
控制特性	控制方式	永磁同步电机
	速度响应频率	永磁同步伺服: 2.5KHz;
	速度波动率	±0.01% (负载 0~100%)
	速度波动	永磁同步电机: ±0.01% (VC, 负载 0~100%);
	调速比	1: 10000
CANopen 规格	链路层协议	CAN 总线
	CAN-ID 类型	11bit-CAN2.0A (标准帧)



	同步方式	软件同步
	波特率	500Kbit(默认) 1Mbit/s ,800Kbit/s,250Kbit/s,125Kbit/s, 100Kbit/s,50Kbit/s,20Kbit/s
	CAN 帧长度	0~8 字节
	应用层 CAN 帧类型	数据帧、远程帧
	终端匹配电阻	120Ω
	最大站点数	63 <sup>#</sup>
	支持的子协议	CiA-301 V4.02: CANopen 应用层和通讯协议 CiA Draft Standard Proposal 402 V2.0: 驱动和运动控制子协议
	传输媒介及距离	CAT5E 类及以上带屏蔽的网线，两节点间小于 100M（环境良好，线缆优良）
输入信号	控制输入	伺服使能、报警复位、指令脉冲清除、指令脉冲禁止、正转禁止、反转禁止、正转转矩限制、反转转矩限制、内部速度选择、内部位置触发、原点/机械原点检索触发、零速度箝位、探针等
	编码器	1.绝对值式编码器； 2.增量式编码器； 3.旋转变压器；
输出信号	控制输出	伺服准备好、伺服报警、位置到达、速度到达、电磁抱闸输出、旋转检出、速度限制中、原点找到、转矩限制中等
	编码器信号分频输出	1、 编码器 Z 相集电极开路输出； 2、 编码器 A、B 相分频信号差分输出（不隔离）任意分频；Z 相不分频输出； 3、 Z 脉冲时间拓展功能；
位置控制	输入方式	CANopen 通讯给定、内部寄存器、高速脉冲输入；
	电子齿轮比	1、 $0.01 \leq B / A \leq 100$ ； 2、 支持两组电子齿轮，用户可根据实际需要自行选择或者切换
加/减速		参数设置加减速时间 1~3000ms （从 0 加速到额定转速）
通讯		1. RS485/RS232 接口，通过与 PC 机连接，进行伺服控制参

		数的设定与监控 2. 支持 CANopen 总线
参数设定	键盘输入	参数调整可以通过 MODE、▲、▼、◀四个按键操作，A/B轴切换通过 AXIS 按键操作，通过 5 位数码管显示
	上位机设定	运行欧瑞伺服的上位机软件通过 RS485 通讯接口对驱动器参数进行设置
监视功能		输出电流、母线电压、电机转速、电机反馈脉冲、电机反馈转数、给定脉冲、给定脉冲误差、给定速度、给定转矩等
保护功能		主电源过压、欠压、过载、过流、编码器异常、速度误差过大、异常脉冲控制指令、紧急停止、驱动器过热、主回路电源缺相、再生制动异常、位置控制误差过大、锂电池报警、同步丢失、网络初始化失败、同步周期设定错误、同步周期误差过大等
适用负载惯量		小于伺服电机惯量的 5 倍

注：实际使用中不超过 63 台；

### 2.1.4 伺服系统整机构成图



图 2.1.5 伺服系统构成图

注：上述系统图以单个轴为例，当两个轴同时使用时，请把电机接到对应的轴上即可。

## 2.2 伺服电机介绍

### 2.2.1 伺服电机铭牌与型号

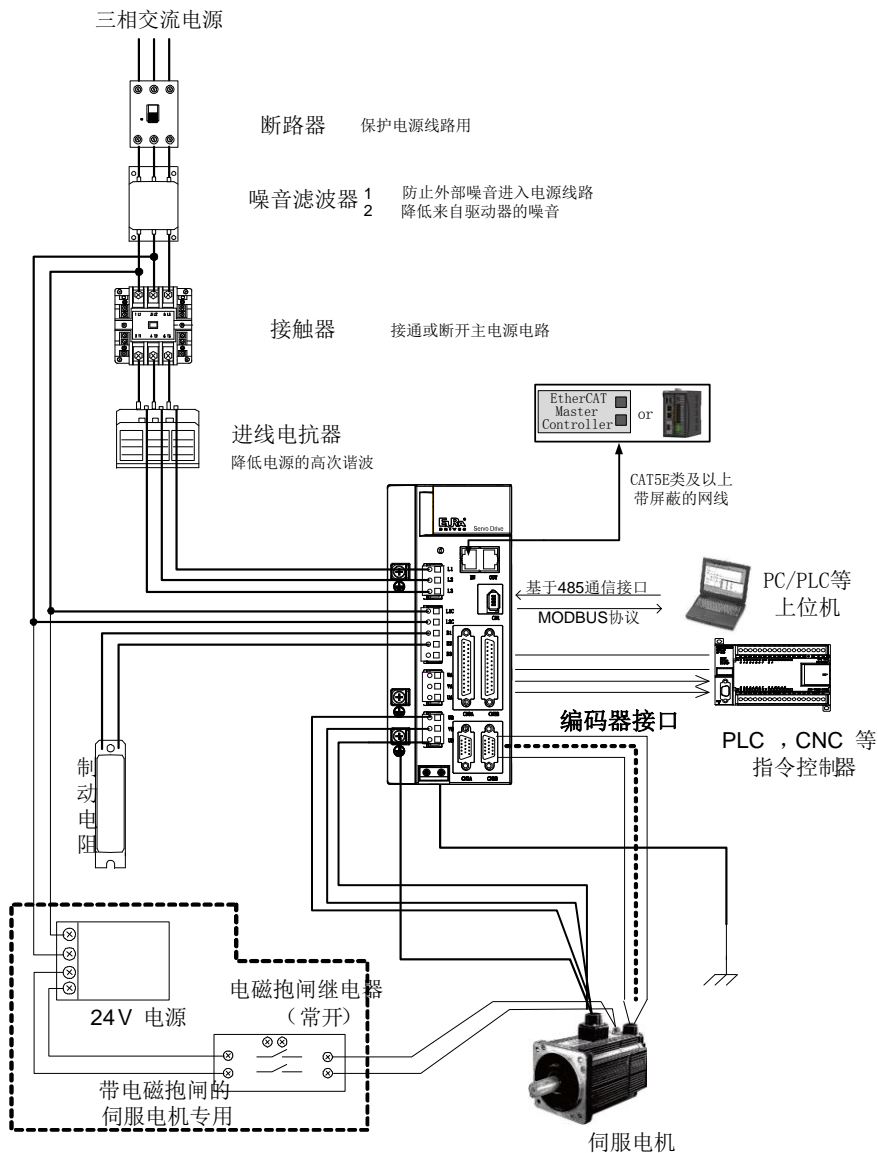

图 2.2.1 伺服电机命名规则（180 及以下法兰电机）



图 2.2.3 伺服电机铭牌示意图（180 及以下法兰伺服电机）

#### 【注】

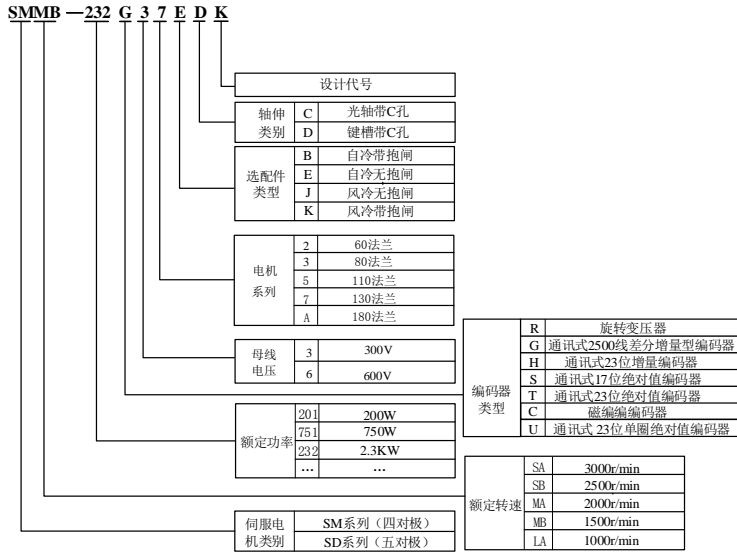
- 1、电机命名中的数字所代表的法兰尺寸，可查询《3.2.4 伺服电机尺寸》章节

## 2.2.2 伺服电机组成

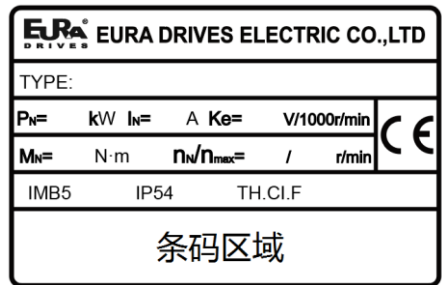
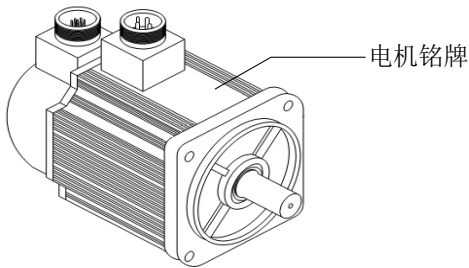

图 2.2.5 伺服电机各部分名称

## 2.2.3 伺服电机型号

### 1) 220V 伺服电机型号

电机型号 <sup>※</sup>		额定功率	额定转矩	额定电流	转动惯量
		W	N·m	A	10 <sup>-4</sup> Kg·m <sup>2</sup>
SMS 系列 3000r/min	SMSA-201*32***	200	0.64	1.2	0.175
	SMSA-401*32***	400	1.27	2.8	0.29
	SMSA-751*33***	750	2.39	3.5	1.82
	SMSA-102*33***	1000	3.5	4.5	2.63
	SMSA-122*35***	1200	4	5	5.4
	SMSA-152*37***	1500	5	7.5	10.6
	SMSA-182*35***	1800	6	8	7.6
	SMSA-232*37***	2300	7.7	10.6	15.3
	SMSA-302*37***	3000	10	15.5	19.4
SMS 系列 2500r/min	SMSB-102*33***	1000	3.82	4	2.97
SMM 系列 2000 r/min	SMMA-801*35***	800	4	3.5	5.4
	SMMA-851*37***	850	4	4	8.5
	SMMA-102*37***	1000	5	5	10.6
	SMMA-122*35***	1200	6	5.2	7.6
	SMMA-132*37***	1300	6	6	12.6
	SMMA-152*37***	1500	7.7	7.5	15.2
	SMMA-202*37***	2000	10	10	19.4
	SMMA-312*37***	3100	15	14	27.7

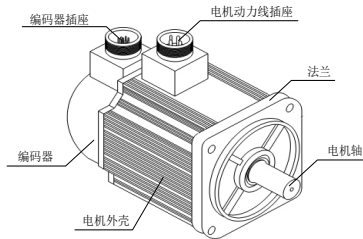
## 二产品信息

SMM 系列 2000 r/min	SMMA-352**3A***	3500	17.2	16	65
	SMMA-452*3A***	4500	21.5	19	79.6
SMM 系列 1500 r/min	SMMB-122*37***	1200	7.7	5.5	15.3
	SMMB-152*37***	1500	10	6.6	19.4
	SMMB-232*37***	2300	14.6	10	27.7
	SMMB-302*3A***	3000	19	12	70
	SMMB-432*3A***	4300	27	16	96.4
	SMMB-552*3A***	5500	35	24	122.5
SML 系列 1000 r/min	SMLA-102*37***	1000	10	4.5	19.4
	SMLA-152*37***	1500	14.3	7	27.7
	SMLA-292*3A***	2900	27	12	96.4
	SMLA-372*3A***	3700	35	16	122.5

### 3) 五对极伺服电机型号

电机型号 <sup>※</sup>		额定功率	额定转矩	额定电流	转动惯量
		KW	N·m	A	10 <sup>-4</sup> Kg·m <sup>2</sup>
SD 系列 3000r/min	SDSA-201*32***	0.2	0.64	1.4	0.263
	SDSA-401*32***	0.4	1.27	2.8	0.487

注：\*\*\*代表电机轴伸、制动器类别及结构代码，详情请参考本手册中的伺服电机的命名规则章节。

## 2.3 伺服驱动器与电机匹配

### 1) 220V 伺服电机与 SD20 系列伺服驱动器的组合

电机型号		功率 W	适配伺服驱动器（注）		功能代码
			单相 220V	三相 220V	
SMS 系列 3000r/min	SMSA-201F/S32***	200	SD20-D0202S2N2	SD20-D0202T2N2	F5D*B*
	SMSA-401F/S32***	400	SD20-D0404S2N2	SD20-D0404T2N2	
	SMSA-751*33***	750	SD20-D0808S2N2	SD20-D0808T2N2	
	SMSA-102*33***	1000	SD20-D1010S2N2	SD20-D1010T2N2	
	SMSA-122*35***	1200	SD20-D1212S2N2	SD20-D1212T2N2	
	SMSA-152*37***	1500	—	SD20-D1818T2N2	
	SMSA-182*35***	1800	—		

二产品信息

SMS 系列 2500r/min	SMSB-102*33***	1000	SD20-D1010S2N2	SD20-D1010T2N2	
SMM 系列 2000r/min	SMMA-801*35***	800	SD20-D1010S2N2	SD20-D1010T2N2	
	SMMA-851*37***	850	SD20-D1010S2N2	SD20-D1010T2N2	
	SMMA-122*35***	1200	SD20-D1212S2N2	SD20-D1212T2N2	
	SMMA-102*37***	1000	SD20-D1010S2N2	SD20-D1010T2N2	
	SMMA-132*37***	1300	—	SD20-D1818T2N2	
	SMMA-152*37***	1500	—		
SMM 系列 1500r/min	SMMB-122*37***	1200	SD20-D1212S2N2	SD20-D1212T2N2	
	SMMB-152*37***	1500	—	SD20-D1818T2N2	
SML 系列 1000r/min	SMLA-102*37***	1000	SD20-D1010S2N2	SD20-D1010T2N2	F5D*B*
	SMLA-152*37***	1000	—	SD20-D1818T2N2	

注:

- 1、SD20 系列支持动态制动功能;
- 2、“G”代表增量型伺服电机,“S”代表绝对值型电机,“R”代表旋变型电机;
- 3、电机型号中的“\*\*\*”代表电机是否带制动以及轴的类型,具体请查看电机命名规则。

## 三、安装

### 3.1 伺服驱动器的安装

#### 3.1.1 伺服驱动器的安装环境

环境规格	安装地点	室内（避免阳光直射），无腐蚀性雾气（避免油烟、易燃性瓦斯及尘埃）
	标高	海拔1000米以下（海拔超过1000米需降额使用，详情请参照相关技术手册）
	大气压力	86kPa~106kPa
	环境温度	-10℃~40℃
	储存温度	-20℃~60℃
	湿度	0~90% RH 以下（不结露）
	振动	小于0.5G（4.9m/s <sup>2</sup> ）,10~60Hz(非连续运行)
	IP 等级	IP20
	电力系统	TN 系统（注）

注：电力系统的中性点直接和大地相连，曝露在外的金属组件经由保护性的接地导体连接到大地。



### 3.1.2 安装注意事项

为了使冷却循环效果良好，安装伺服驱动器时要保证其周围有足够的通风空间，否则可能会导致驱动器故障。典型最小安装尺寸如图 3.1.1 所示。



图 3.1.1 典型最小安装尺寸示意图

多台并列安装时需要保证相互之间最少 20mm，纵向最少各留 100mm，为防止温度升高，可以在上部放置冷却风扇。需要更小间距安装，请咨询本公司。

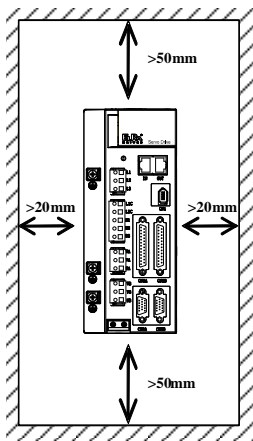

图 3.1.2 多台并列安装最小安装尺寸示意图

### 3.1.3 伺服驱动器尺寸

N2 结构尺寸如下所示：（单位为 mm）：

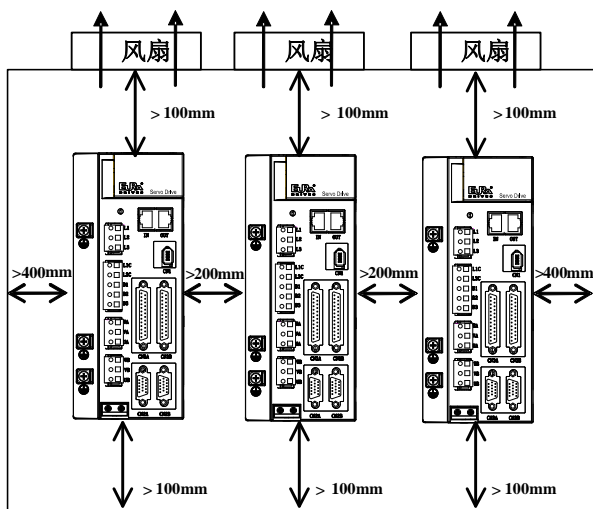

图 3.1.3 伺服驱动器结构尺寸

注意：结构尺寸变更恕不另行通知。

## 3.2 伺服电机的安装

### 3.2.1 安装场所

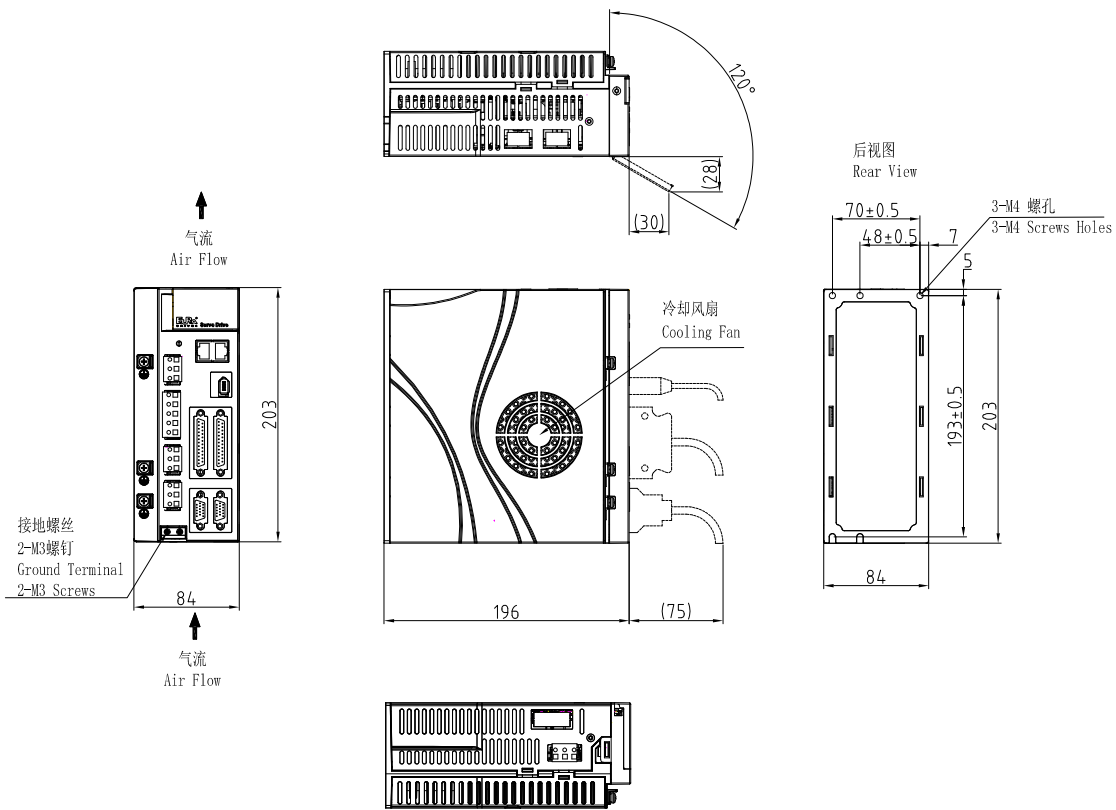
- 请勿在有硫化氢、氯气、氨、硫磺、氯化性气体、酸、碱、盐等腐蚀及易燃气体环境、可燃物等附近使用电机；
- 在有磨削液、油雾、铁粉、切削等的场所请勿拆下油封；
- 远离火炉等热源的场所；
- 请勿在封闭环境中使用电机。封闭环境会导致电机高温，缩短使用寿命。

### 3.2.2 环境条件

环境规格	安装地点	无腐蚀性或可燃性气体
	标高	海拔 1000 米以下（海拔超过 1000 米需要降额使用，详情请参照相关技术手册）
	大气压力	86kPa~106kPa
	环境温度	-15℃~40℃（不冻结）
	储存温度	-20~80℃
	湿度	0~90%RH 以下（不结露）
	振动	小于 4.9m/s <sup>2</sup> （0.5G）以下，10~60Hz（连续运行）
	IP 等级	IP54（可选 IP65）

### 3.2.3 安装注意事项

项目	描述
防锈剂	安装前请擦拭干净伺服电机轴伸端的“防锈剂”，然后再做相关的防锈处理。
编码器注意	<ul style="list-style-type: none"> <li>● 当在有键槽的伺服电机轴上安装滑轮时，在轴端使用螺孔。为了安装滑轮，首先将双头钉插入轴的螺孔内，在耦合端表面使用垫圈，并用螺母逐渐锁入滑轮</li> <li>● 对于带键槽的伺服电机轴，使用轴端的螺丝孔安装</li> <li>● 对于没有带键槽的轴，则采用摩擦耦合或类似方法</li> <li>● 当拆卸滑轮时，采用滑轮移出器防止轴承受负载的强烈冲击</li> <li>● 为确保安全，在旋转区安装保护盖或类似装置，如安装在轴上的滑轮</li> </ul>
定心	<ul style="list-style-type: none"> <li>● 在与机械链接时，请使用联轴器，并使伺服电机的轴心与机械的轴心保持在一条直线上</li> </ul>
安装方向	<ul style="list-style-type: none"> <li>● 伺服电机可安装在水平方向或者垂直方向上</li> </ul>
油水对策	<p>在有水滴滴下的场所使用时，请在确认伺服电机的防护等级的基础上进行使用、在有油滴会滴到轴贯通部的场所使用时，请勿把伺服电机的油封拆掉。</p> <p>带油封的伺服电机的使用条件：</p> <ul style="list-style-type: none"> <li>● 使用时请确保油位低于油封的唇部；</li> <li>● 油封可保持油沫飞溅程度良好的状态下使用；</li> <li>● 在伺服电机垂直向上安装时，请注意勿使油封唇部积油</li> </ul>
线缆的应力状况	不要使电线“弯曲”或对其施加“张力”，特别是信号线的芯经为 0.2mm 或 0.3mm，配线的过程中，请勿使其张拉过紧
连接器部分的处理	<p>有关连接器部分，请注意以下事项：</p> <ul style="list-style-type: none"> <li>● 连接器连接时，请确认连接器内没有垃圾或者金属片等异物；</li> <li>● 将连接器连到伺服电机上时，请务必先从伺服电机主电路线缆一侧连接，并且主线线缆的接地一定要可靠连接。如果先连接编码器线缆一侧，那么，编码器可能会因 PE 之间的电位差而产生故障；</li> <li>● 连接时，请确认针脚排列正确无误；</li> <li>● 连接器由树脂制成，请勿施加冲击以免损坏连接器；</li> <li>● 在线缆保持连接的状态下进行搬运作业时，勿向连接器部分施加应力，如果向连接器部分施加应力，可能会导致连接器损毁。</li> </ul>

### 3.2.4 伺服电机尺寸

#### 四对极电机系列

60 法兰伺服电机外形尺寸图

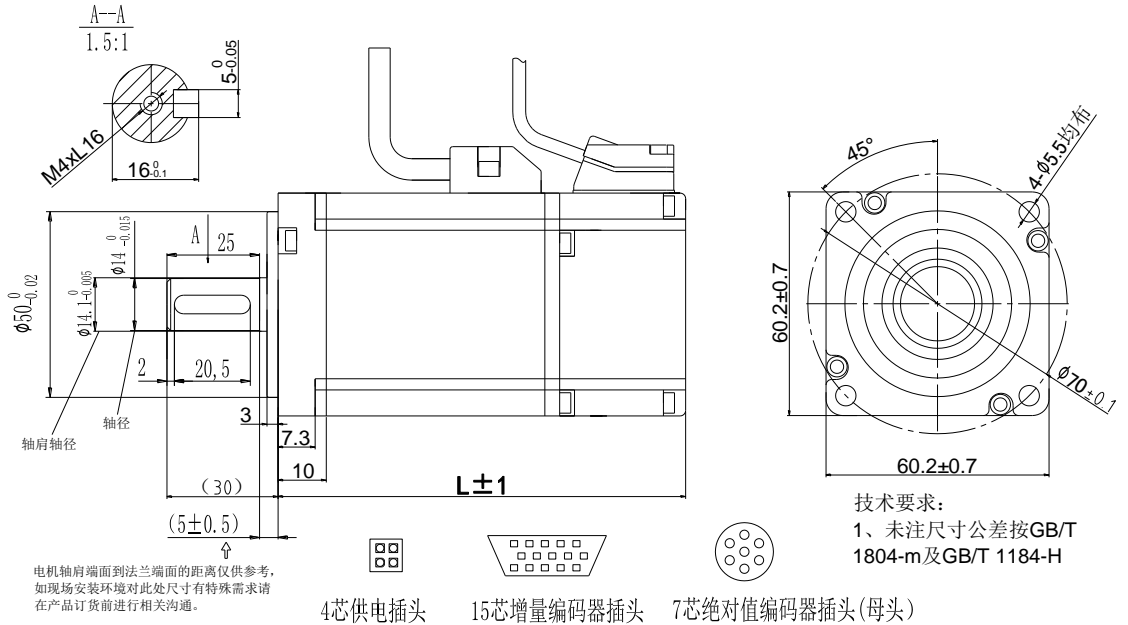

电机轴肩端面到法兰端面的距离仅供参考，  
如现场安装环境对此处尺寸有特殊需求请  
在产品订货前进行相关沟通。

型号	L (mm)	L (mm) 带制动器	备注
SMSA-201*32***	116	157	轴伸端螺丝孔尺寸： M4 X 16
SMSA-401*32***	141	182	

80 法兰伺服电机外形尺寸图

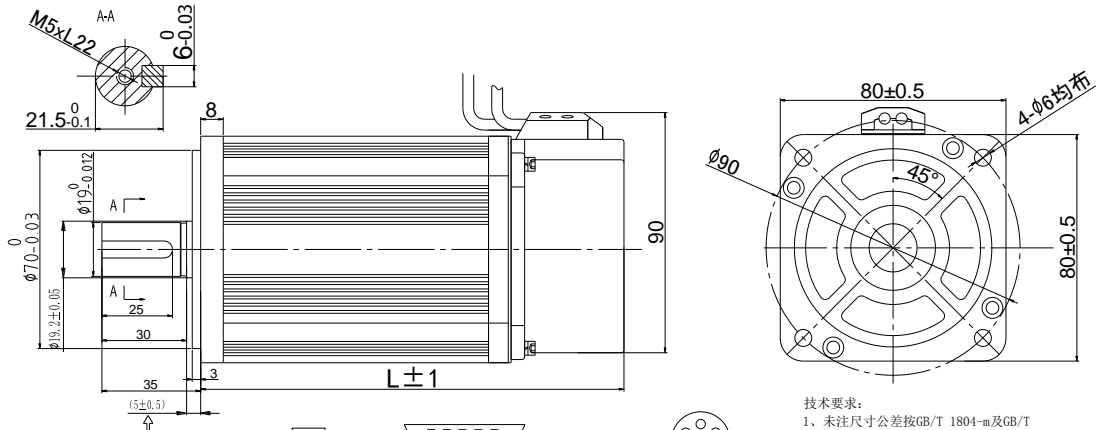

电机轴肩端面到法兰端面的距离仅供参考，如现场安装环境对此处尺寸有特殊需求请在产品订货前进行相关沟通。

4芯供电插头      15芯增量编码器插头      7芯绝对值编码器插头(母头)

技术要求：  
1、未注尺寸公差按GB/T 1804-m及GB/T 1184-H

型号	L (mm)	L (mm) 带制动器	备注
SMSA-751**3***	151	191	轴伸端螺丝孔尺寸： M5 X 22
SMSA-102**3***	179	219	
SMSB-102**3***	191	231	

110 法兰伺服电机外形尺寸图

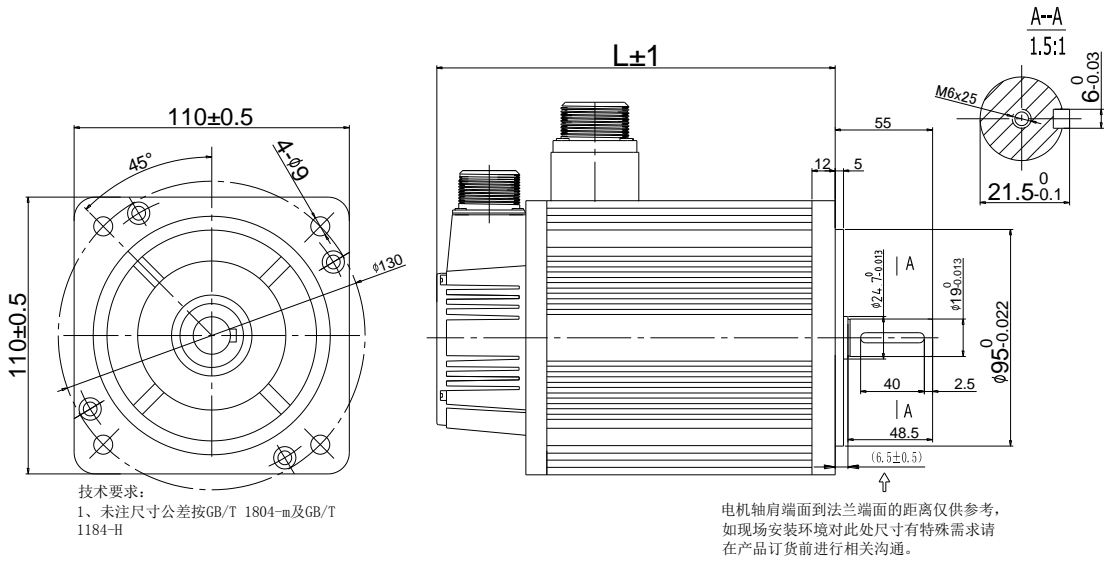

型号	L (mm)	L (mm) 带制动器	备注
SMSA-122**5*** SMMA-801**5***	189	243	轴伸端螺孔尺寸： M6 X 25
SMSA-182**5*** SMMA-122**5***	219	273	

130 法兰伺服电机外形尺寸图

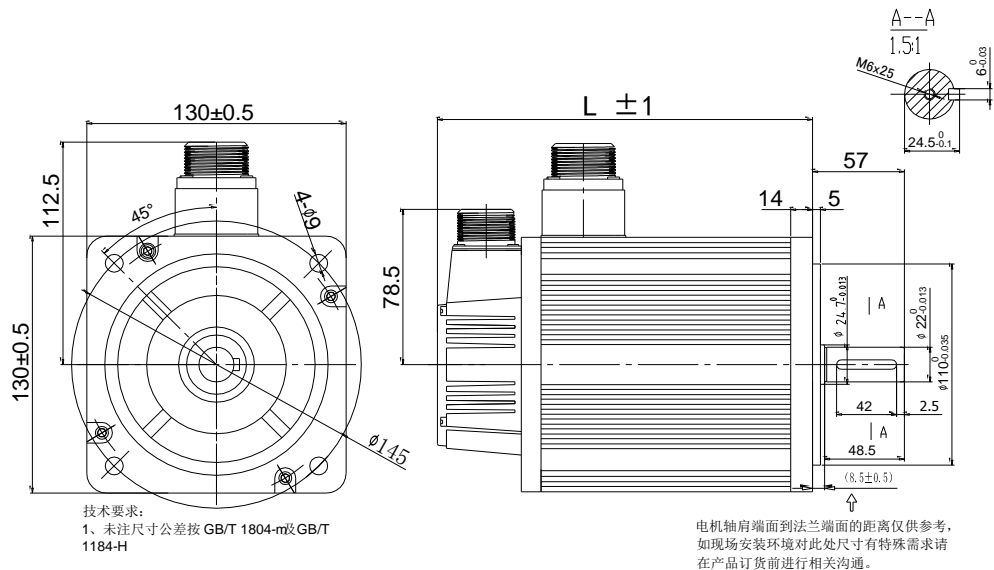

型号	L (mm)	L (mm) 带制动器	备注
SMMA-851**7***	166	217	轴伸端螺丝孔 尺寸: M6 X 25
SMSA-152**7*** SMMA-102**7***	171	222	
SMMA-132**7***	179	230	
SMSA-232**7*** SMMA-152**7*** SMMA-122**7***	192	243	
SMSA-302**7***	209	260	
SMMA-202**7*** SMMA-152**7*** SMLA-102**7***	213	264	
SMMA-312**7*** SMLA-152**37***	231	282	
SMMA-232**7***	241	292	



180 法兰伺服电机外形尺寸图

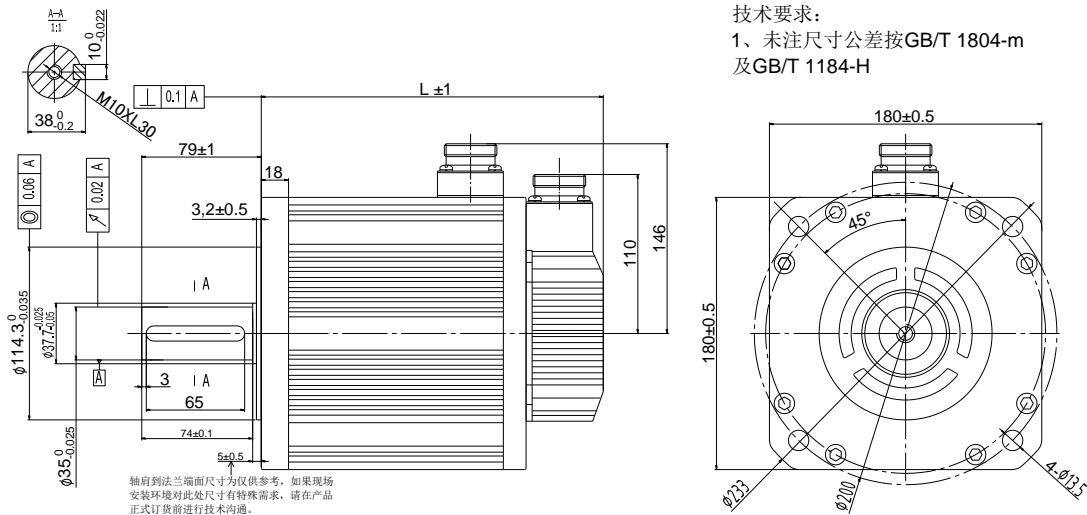

型号	L 不带制动器 (mm)	L (mm) 带制 动器	备注
SMMA-352**A***	226	298	轴伸端螺 丝尺寸: M10 X 30
SMMB-302**A***	232	304	
SMMA-452**A***	243	315	
SMMA-602*6A***	262	334	
SMMB-432**A***			
SMLA-292**A***			
SMMA-752*6A***	292	364	
SMMB-552**A***			
SMLA-372**A***			
SMMA-103*6A***	346	418	
SMMB-752*6A***			

【注】180 电机有两个系列, 通用电机系列、带风扇系列。其中 180 带风扇系列的电机, 可明显降低电机温升, 带风扇电机总长在通用电机的机身总长 (即 L) 的基础上增加 81mm。

五对极电机系列

60 法兰五对极伺服电机外形尺寸图

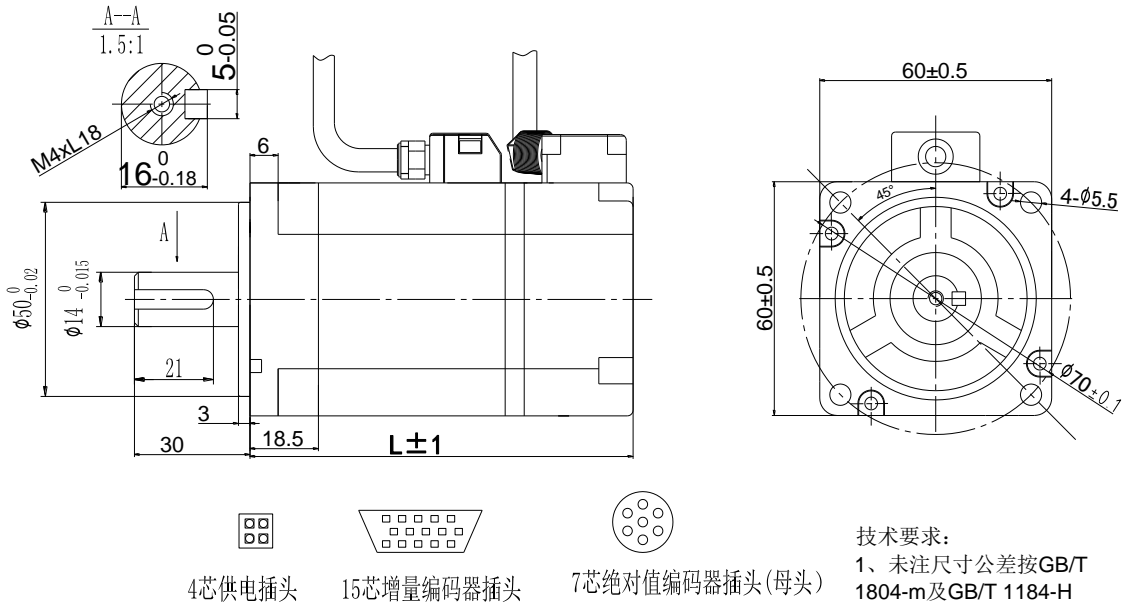

型号	L (mm)	L (mm) 带制动器	备注
SDSA-201*32***	96	136.5	轴伸端螺丝孔尺寸: M4 X 18
SDSA-401*32***	112	152.5	

## 四、配线

为了方便理解配线，提供伺服系统内部框图如下：



图 4.1.1 220V 伺服内部原理示意图

## 4.1 主电路配线

### 4.1.1 主电路接线端子的名称与功能

#### (1) 220V 主电路接线端子的名称与功能

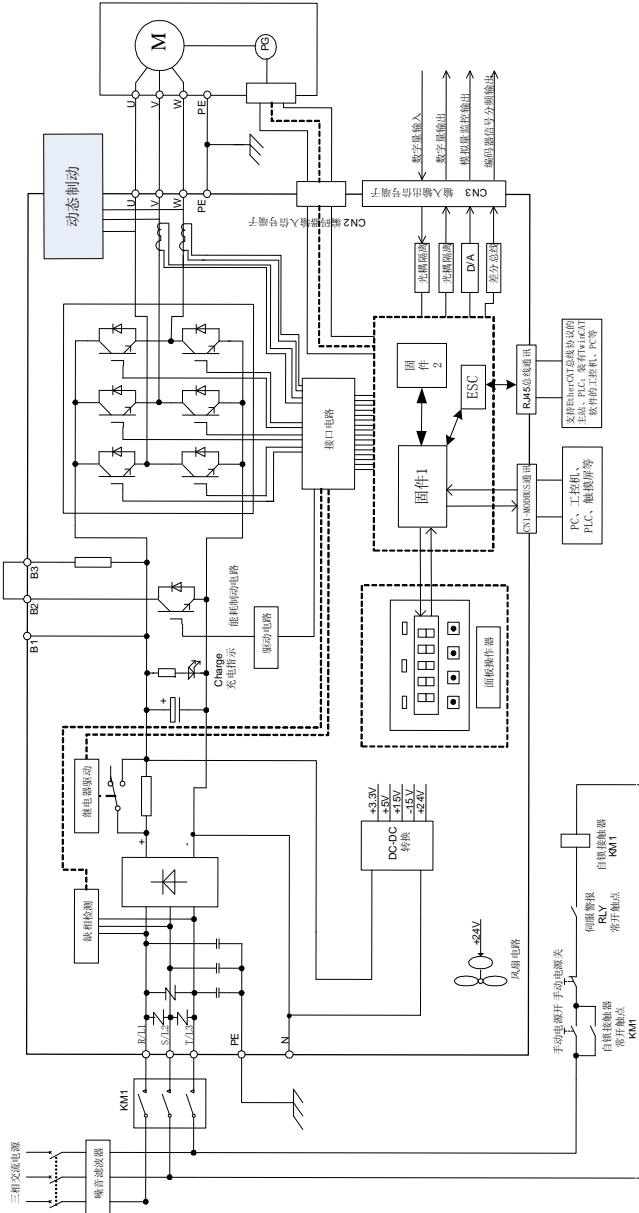
端子符号	名称	功能
L1, L2, L3	主电路电源输入端子	连接三相 220V 输入电源 单相 220V 输入接 L1 与 L3 (当接入单相电源时, 需要对驱动器降额使用)
L1C, L2C	控制电源输入端子	连接三相电源中任意两相或者单相电源
B1, B2, B3	B2, B3: 内置制动电阻器连接端子	出厂时已短接。使用内置制动电阻器
	B1, B2: 外接制动电阻器连接端子	内置制动电阻效果不能满足要求时, 请先拆除 B2 与 B3 间短接线, 然后在 B1 与 B2 间连接外置电阻
UA, VA, WA	伺服电机连接端子	连接 A 轴伺服电机
UB, VB, WB	伺服电机连接端子	连接 B 轴伺服电机
$\oplus$ , $\ominus$	接地端子	驱动器接地处理

### 4.1.2 主回路端子示意图

SD20-D 系列产品 220V 等级接线端子示意图如下所示:



图 4.1.2 220V 伺服功率端子接线示意图

若客户需要多台驱动器共直流母线功能, 可通过 CN5 端子进行连接, CN5 端子定义如下所示:

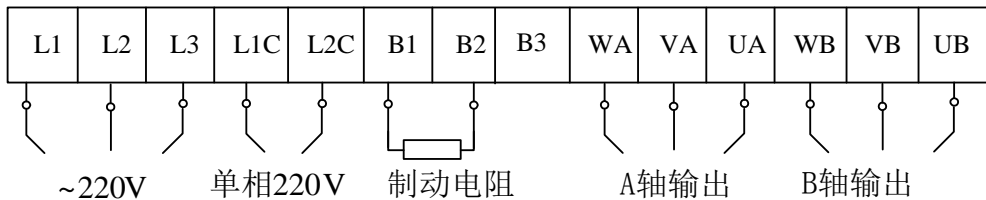

图 4.1.3 CN5 端子示意图

其中 4 号为母线 N 端子, 2 号为母线 P 端子; CN5 端口的 P 端子为整流桥输出端, 使用时请多注意, 防止出现器件损坏以及着火, 压线线径范围 AWG#14 到 AWG#18。

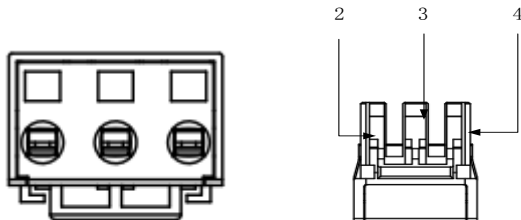

为了安全起见, 在选用共直流母线功能的驱动器时, CN5 端子需要可靠连接, 即使在不用此功能时也需要保证 CN5 端子可靠连接, 否则会有触电危险, 请在使用时一定多注意。

### 4.1.3 主电路端子的配线

伺服驱动器主要使用两种主电路端子, 一种为卡钩式端子, 另一种为螺栓型端子。这里仅对卡钩式端子的使用做详细说明:

#### (1) 电线尺寸

可以使用的电线尺寸如下:

单股线:  $\varnothing 0.5 \sim \varnothing 1.6\text{mm}$ ; 绞合线:  $0.8 \text{mm}^2 \sim 3.5\text{mm}^2$  (美标 AWG28~AWG12)

#### (2) 连接方法

- 1 剥开所用电线的线皮约 5~6 毫米。
- 2 使用附件提供的拉杆或者刃口为 3.0~3.5mm 的一字螺丝刀推压端子上开口打开其圆形开口。
- 3 将电线的线芯部分插入圆形开口, 松开拉杆或者螺丝刀即可。



图 4.1.4 主电路端子使用方法

为了方面接线, 欧瑞传动公司推荐线上使用线耳, 线耳的参考资料(苏州源利金属企业有限公司)

如下:

表 4.1.2 线耳尺寸以及外观

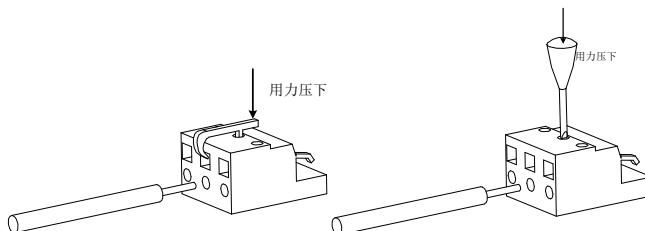
线耳型号		D (mm)	d2 (mm)	B (mm)	线耳外观图
TVR 系 列	1.25-3	4.0	3.7	5.5	
	1.25-4	4.0	4.3	8.0	
	2-3M	4.5	3.7	6.6	
	2-4	4.5	4.3	8.5	
	5.5-3	6.3	3.7	9.5	
	5.5-4	6.3	4.3	9.5	
TVS 系 列	1.25-3	4.0	3.2	5.7	
	1.25-4W	4.0	4.3	7.2	
	2-3W	4.5	3.7	6.2	
	5.5-3	6.3	3.2	7.3	
	5.5-4	6.3	4.3	8.2	

## 4.1.4 典型主电路配线实例

1) 220V 驱动器主电路配线实例:



图 4.1.5 220V 驱动器典型主电路配线图

说明:

- 1、出厂默认使用内部制动电阻，已经短接 B2 与 B3，当需要外置电阻时，请去掉 B2 与 B3 间的短接线，在 B1 与 B2 间外接电阻。
- 2、RLY：外接的报警信号输出继电器。
- 3、KM1：接触器，通过手动开关选择接通或者断开主电路电源输入。
- 4、若使用绝对值编码器多圈功能，请在带电池单元的编码器电缆侧安装电池。
- 5、上述示意图以单个轴为例，另外一个轴的接线一样。

**⚠ 注意：**进行主电路配线设计时应接入一个紧急停止电路，确保发生事故时，设备能立即停止运转，电源立即切断。

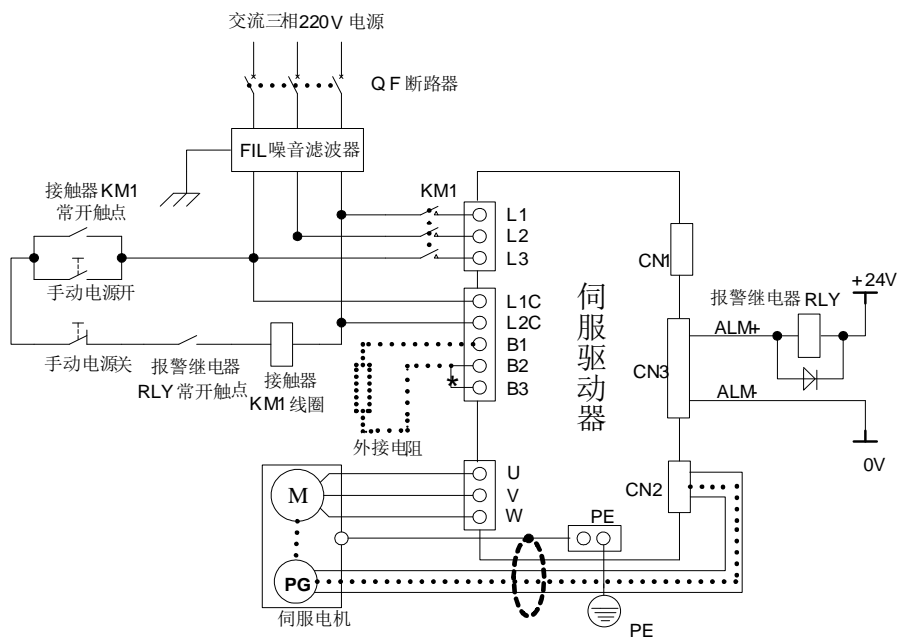
#### 4.1.5 主电路配线注意事项

- 不能将输入电源线连接到输出端 U/V/W，否则会引起伺服驱动器损坏；
- 使用外置制动电阻时必须把 B2, B3 的短接线拆掉，然后把外接电阻连接至 B1, B2 上，错误的接线方法可能会导致驱动器损坏；
- 将电缆捆束后于管道等处使用时，由于散热等原因，请考虑容许电流降低率；
- 周围高温环境时，请使用耐高温电缆，一般的电缆高温下会很快老化，短时间内就不能使用；周围低温环境时请考虑电缆的保温，一般电缆在低温环境下表面容易硬化破裂；
- 电缆的弯曲半径请确保在电缆半身外径的 10 倍以上，防止长期折弯导致电缆内部线芯断裂。
- 请勿将电源线和信号线从同一管道内穿过或捆扎在一起，为了避免干扰，两者应距离 30cm 以上；
- 在关闭电源后，伺服驱动器内也可能残留有高电压，在 5 分钟之内请勿触摸电源端子
- 请使用与主电路电线截面积相同的地线；
- 请将伺服驱动器与大地可靠连接；
- 请勿在端子螺丝松动或者电缆松动的情况下上电，否则很容易引起火灾。
- 接线作业应由专业技术人员进行；
- 请勿损伤电缆，或对其施加过大拉力，悬挂重物或挤压等，否则可能会导致线缆损坏而造成触电；
- 外部配线的规格和安装方式需要符合当地法规的要求；

#### 4.1.6 漏电保护断路器选型指导

伺服驱动器的接地漏电流大于 3.5mA，必须借助接地来进行保护，伺服设备可在保护性导体中产生直流漏电流，必须选用 B 型（延时型）200mA 以上漏电保护断路器

漏电保护断路器误动作时：

- ◆ 可采用更高额定动作电流的漏电保护断路器，采用延时型的漏电保护断路器；
- ◆ 可降低伺服驱动器的载波频率；
- ◆ 减短电机驱动线的长度；
- ◆ 增加漏电流抑制措施；
- ◆ 漏电保护断路器的推荐品牌为正泰、施耐德



## 4.2 编码器配线

编码器信号配线注意事项：

- 请务必将驱动器侧及电机侧屏蔽层可靠接地，否则会引起驱动器误动作；
- 请勿将线接到“NC”端子；
- 编码器线缆长度需要充分考虑线缆电阻导致的压降以及分布电容引起的信号衰减；
- 编码器线缆与动力线缆一定要分开走线，间隔至少 30cm 以上；
- 编码器线缆因长度不够续接电缆时，需将屏蔽层可靠连接，以保证屏蔽及接地可靠；

### 4.2.1 绝对值编码器连接器端子排列

与 CN2 连接的编码器连接器端子（从焊片侧往驱动器侧看）排列如图 4.2.1 所示。



图 4.2.1 绝对值型编码器端子排列示意图

表 4.2.1 编码器连接器端子名称及功能

端子号	端子简称	信号名称	功能
CN2- 1	/PS	PG 串行信号	编码器串行信号
CN2- 2	PS	PG 串行信号	编码器串行信号
CN2- 13	VCC	+5V 电源输出	+5V 电源
CN2- 14	GND	电源输出地	电源输出地
	HOUSING	—	屏蔽（插头外壳）

注：

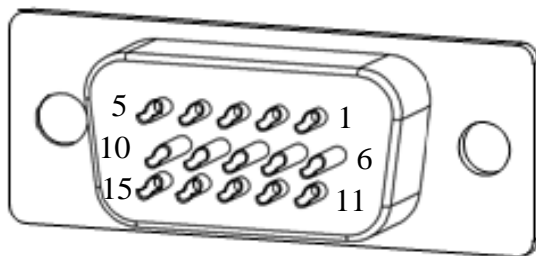
- 1、通讯式增量编码器的插头与绝对值式插头一样，管脚定义也是一样，使用时请多注意。
- 2、A/B 轴接线定义一致，此处以单轴为例，请在使用时多注意。

### 4.2.2 增量型编码器连接器端子排列

与 CN2 连接的编码器连接器端子（从焊片侧往驱动器侧看）排列如图 4.2.2 所示。



图 4.2.2 增量型编码器端子排列示意图

表 4.2.2 编码器连接器端子名称及功能

端子号	端子简称	信号名称	功能
CN2-1	NC	禁止连接	禁止接线
CN2-2	NC	禁止连接	禁止接线
CN2-3	Z	编码器 Z 相输入	连接伺服电机编码器 Z 相
CN2-4	B	编码器 B 相输入	连接伺服电机编码器 B 相
CN2-5	A	编码器 A 相输入	连接伺服电机编码器 A 相
CN2-6	NC	禁止连接	禁止接线
CN2-7	NC	禁止连接	禁止接线
CN2-8	/Z	编码器/Z 相输入	连接伺服电机编码器/Z 相
CN2-9	/B	编码器/B 相输入	连接伺服电机编码器/B 相
CN2-10	/A	编码器/A 相输入	连接伺服电机编码器/A 相
CN2-11	NC	禁止连接	禁止接线
CN2-12	NC	禁止连接	禁止接线
CN2-13	VCC	+5V 电源输出	+5V 电源
CN2-14	GND	电源输出地	电源输出地
CN2-15	—	—	悬空
	HOUSING	—	屏蔽（插头外壳）

注：

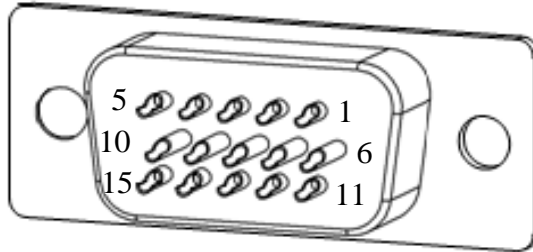
- 1、 A/B 轴接线定义一致，此处以单轴为例，请在使用时多注意。

### 4.3 输入输出信号配线



图 4.3.1 三种模式下接线示意图

与 CN3 连接的输入输出信号连接器端子从焊片侧往驱动器侧看，排列如图 4.3.2 所示。

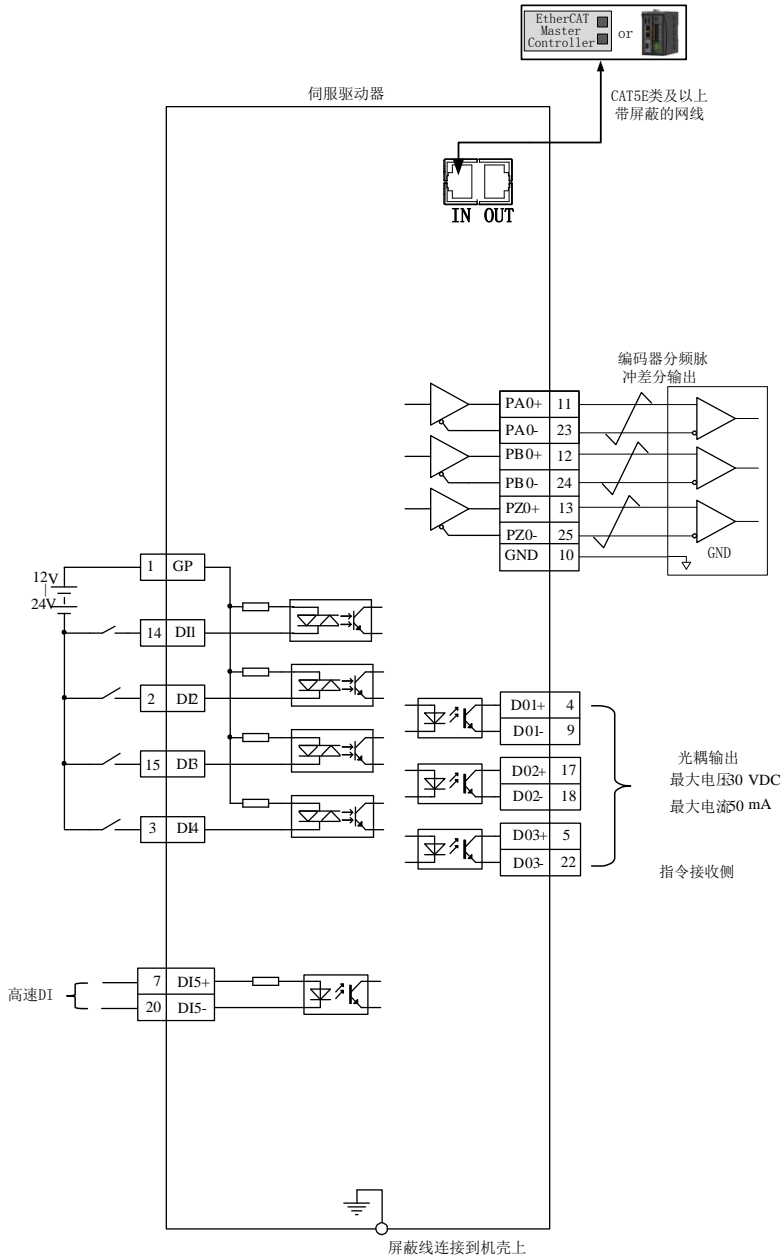

图 4.3.2 输入输出信号连接器（与 CN3 连接）端子排列

1	GP	2	DI2
3	DI4	4	DO1+
5	DO3	6	/SIGN
7	/PULS	8	AS2
9	DO1-	10	GND
11	PAO+	12	PBO+
13	PZO+	14	DI1
15	DI3	16	DI5
17	DO2+	18	DO2-
19	SIGN	20	PULS
21	AS1	22	DO3-
23	PAO-	24	PBO-
25	PZO-		

与 CN4 连接的输出连接器端子，排列如图所示：

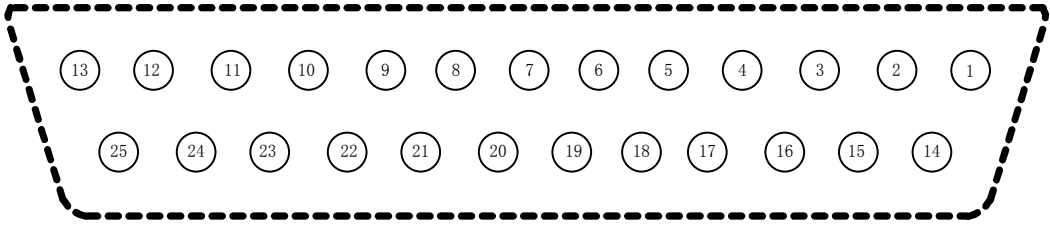
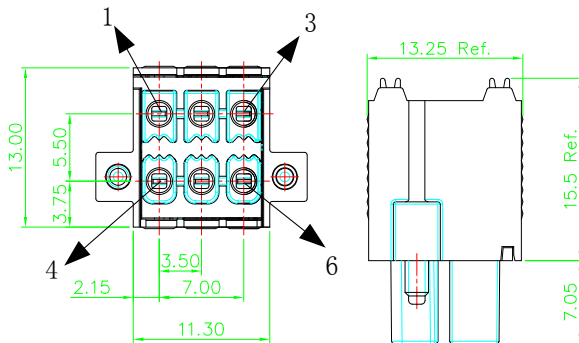

1	AO-A	4	AO-B
2	GND	5	COM
3	OZ-A	6	OZ-B

### 4.3.1 位置指令输入信号以及功能介绍

表 4.3.1 位置指令信号说明

信号名	针脚号	功能	
位置指令	PULS	CN3-20	低速脉冲指令输入方式： 差分驱动输入 集电极开路 输入脉冲形态： 方向+脉冲 A、B 相正交脉冲 CW/CCW 脉冲
	/PULS	CN3-7	
	SIGN	CN3-19	
	/SIGN	CN3-6	

上位装置侧指令脉冲及符号输出电路，可以从差分驱动器输出或集电极开路输出 2 种中选择。其最大输入频率如下表所示：

脉冲方式	最大频率	备注
低速	差分	5V 指令或者 24V 指令
	集电极开路	

注：

- (1) 当外部脉冲指令为 24V 时，需要在脉冲与方向信号上串接电阻，驱动器出厂默认配发两个 1.5K/1/4W 的电阻，请在使用时多注意。
  - (2) 当外部脉冲指令为 5V 集电极开路时，需要在脉冲与方向信号上串接电阻，驱动器出厂默认配发两个 100Ω/1/4W 的电阻
  - (3) 具体电阻值的选择可根据 6.4.1 章节内容来进行。
- (1) 当外部脉冲为差分方式时

5V 差分驱动信号可以通过 PULS 与/PULS、SIGN 与/SIGN 两组脉冲输入端输入，接口电路以 PULS 与/PULS 为例：



图 4.3.3 5V 差分脉冲输入接口电路

24V 差分驱动信号可以外接电阻 (1.5kΩ) 通过 SIGN 与/SIGN、PULS 与/PULS 两组脉冲输入端输入。接口电路以 PULS 与/PULS 为例：

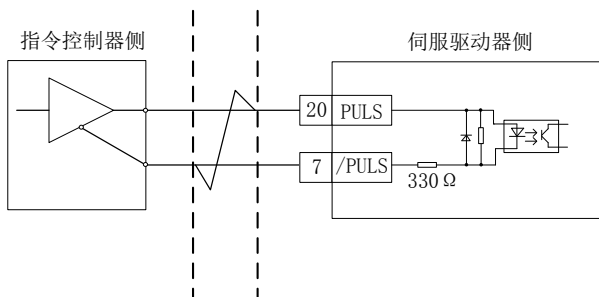

图 4.3.4 24V 差分脉冲输入接口电路

(2) 当外部脉冲为集电极开路方式时

伺服驱动器单端驱动的主要形式分为集电极（漏极）输入、发射极（源极）输入和推挽输入等，单端驱动的输入形式相对差分形式抗干扰性较差，有效传输距离较短。这里提供较常用的接口电路。

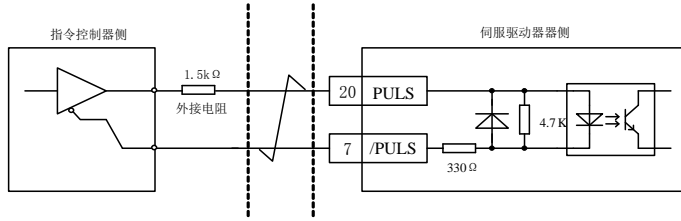

图 4.3.5 5V 集电极开路脉冲输入接口电路



图 4.3.6 24V 集电极开路脉冲输入接口电路

### 4.3.2 模拟量指令输入信号以及功能介绍

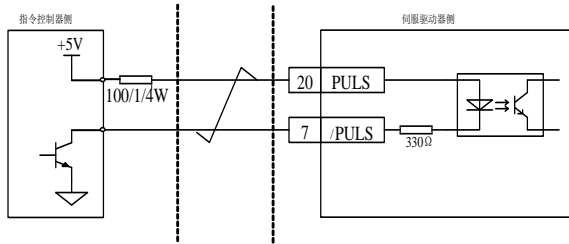
信号名	针脚号	功能
模拟量	AS1	模拟量输入信号，分辨率 12 位，输入电压范围： -10V~+10V
	AS2	CN3-8
	GND	CN3-10
	GND	模拟量输入信号参考端

速度与转矩模拟量信号输入端口分别为：AS1+和 AS2+，分辨率为 12 位，电压值对应命令分别由 Po400/Po401 确定。

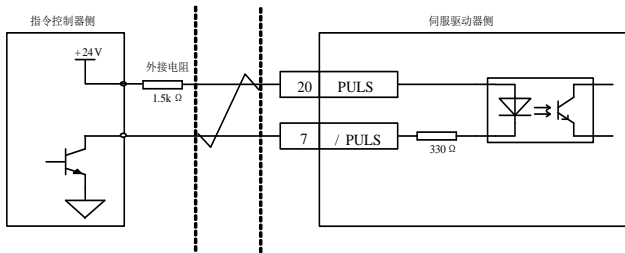
- ★ 电压输入范围：-10V~+10V，分辨率为 12 位；
- ★ 最大允许电压：±12V；
- ★ 输入阻抗约：60KΩ；



图 4.3.7 模拟量输入接口电路

### 4.3.3 模拟量输出信号以及功能介绍

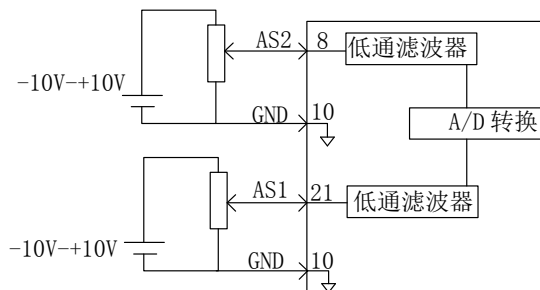

图 4.3.8 模拟量监控输出接口

模拟量监控输出电压范围：0~10V，输出电流：0~10mA。

信号	可监视内容
AO	电机转速、母线电压、驱动器输出电流

## 4.3.4 数字量输入信号以及功能介绍

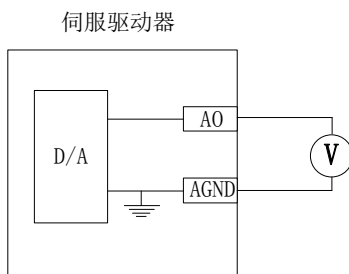
信号名		引脚号	功能
可编程输入端子	DI1	CN3-14	DI1-DI4 为普通数字输入，输入方式为开关信号，功能可根据实际需要进行更改，具体功能请查询 8.1.7 章节《DI/DO 功能规格定义》
	DI2	CN3-2	
	DI3	CN3-15	
	DI4	CN3-3	
	DI5+	CN3-7	DI5 为高速 DI 通道，当使用的时候输入脉冲频率范围为 0~200KHz，脉冲占空比不能低于 20%
	DI5-	CN3-20	
信号名		引脚号	功能
可编程输出端子	D01+	CN3-4	D01-D03 为 D0 输出，输出形式为开关信号，功能可根据实际需要进行更改，具体功能请查询 8.1.7 章节《DI/DO 功能规格定义》
	D01-	CN3-9	
	D02+	CN3-17	
	D02-	CN3-18	
	D03+	CN3-5	
	D03-	CN3-22	

## 1) 数字量输入电路

DI1~DI4 四路输入端子电路采用双向光电耦合器隔离电路，光电耦合器的公共端为 GP，可接电源或者电源的地端，如图 4.3.9 和图 4.3.10 所示。光电耦合器的原边需用户自配直流电源供电，以减少对内部电路的干扰。DI 电路中常见的输入形式如下：

## (1) 无源接点

包括继电器的触点，行程开关，普通按键，按钮等，常见接口电路如下：



图 4.3.9 无源接点接口电路

## (2) 有源接点

包括一些光电传感器，霍尔传感器，晶体管型 PLC 等，常见接口如下：



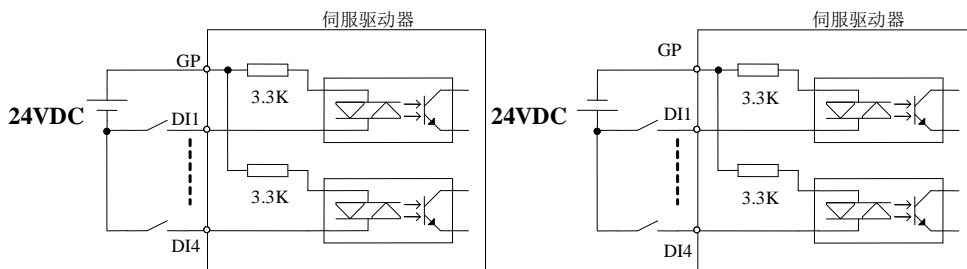

图 4.3.10 有源接点接口电路

## 2) 数字量输出电路

输出信号 DO1~DO3 使用达林顿输出的光电耦合器，驱动能力较强，可以直接驱动小型继电器，也可通过驱动光电耦合器等隔离元件实现驱动更大负载。使用中要保证输出电流的限制（最大电流 50mA）。常用接口电路如下所示：

### (1) 继电器输出

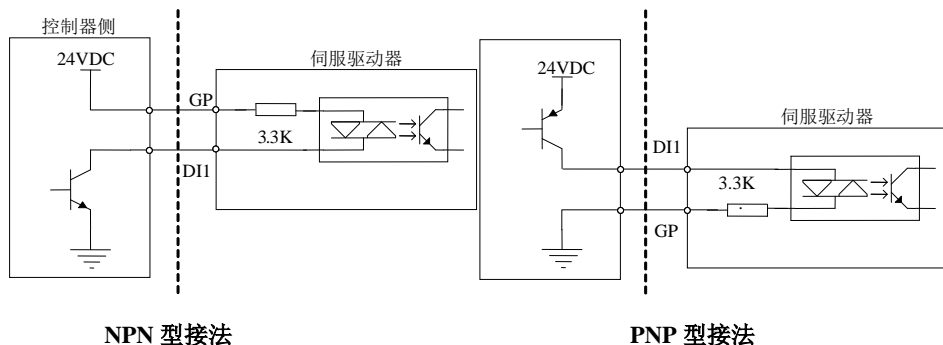

图 4.3.11 继电器输出接口正确电路示意图

### ⚠ 注意

- ★ 继电器是电感性负载，必须在负载两端反并联续流二极管。
- ★ 如果续流二极管接反，会使伺服驱动器损坏。

## (2) 光耦隔离输出

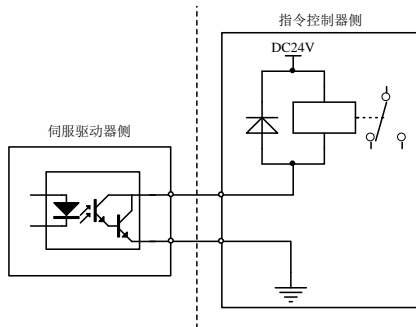

图 4.3.12 光电耦合器输出接口电路



## 注意

- ★ 电源和限流电阻必须匹配使用，保证外置光耦可靠导通。
- ★ 伺服驱动器内部光耦输出电路最大允许电压、电流容量如下：
  - 电压：DC 30V（最大）
  - 电流：DC 50mA（最大）

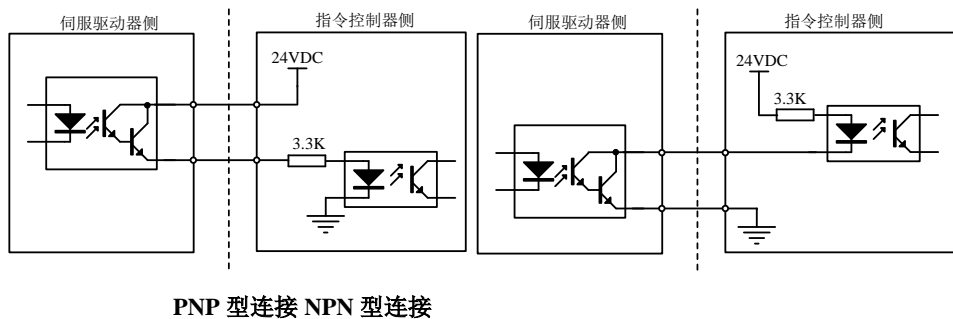
## 4.3.5 编码器分频输出信号以及功能介绍

信号名	引脚号	功能
通用输出 端子	PA0+	CN3-11
	PA0-	CN3-23
	PB0+	CN3-12
	PB0-	CN3-24
	PZ0+	CN3-13
	PZ0-	CN3-25

伺服驱动器通过内部分频电路将编码器输入信号进行分频，一种是采用差分总线形式输出。接口电路可以分为高速光电耦合器接收和差分芯片接收两种形式。以编码器 A 相(PA0)的脉冲分频输出为例，接口电路如图 4.3.13 和图 4.3.14 所示。



图 4.3.13 编码器分频输出的光电耦合器接口电路



图 4.3.14 编码器分频输出的差分芯片接口电路

⚠ 意:

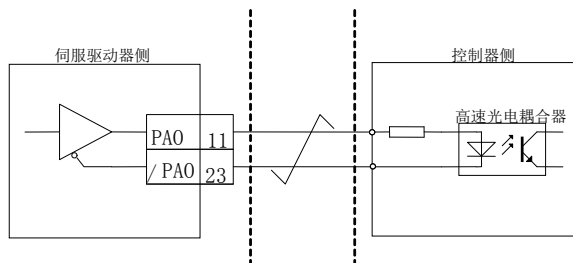
- ★ 推荐使用 AM26LS32 作为接收芯片;
- ★ 建议使用匹配电阻, 推荐使用 200Ω /1/4W;

编码器 Z 相分频输出电路可通过集电极开路信号。为上级装置构成位置控制系统时, 提供反馈信号。在上级装机侧, 请使用光耦电路、继电器电路进行接收。

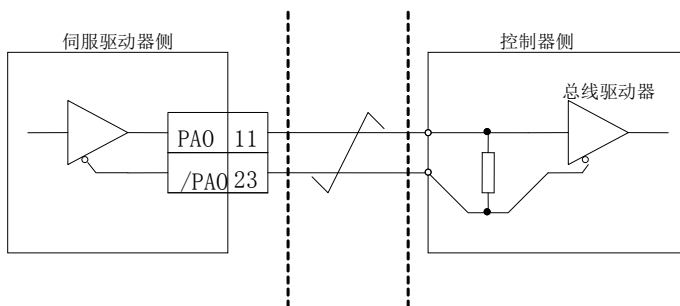

图 4.3.15 集电极 OZ 信号接口电路

使用 OZ 电路时，需要注意：

- (1) 参考端 CM 在连接时需要接至外部电源的参考端；
- (2) 伺服驱动器内部不向外提供电源，用户在使用时需要外接电源；
- (3) OZ 接线定义请参照 4.3 章节；

### 4.3.6 通讯配线

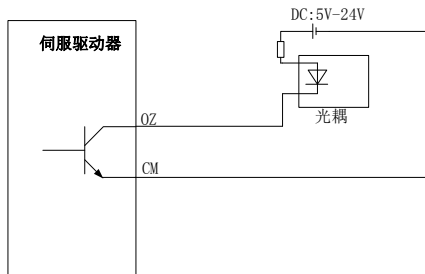
#### (1) 接口说明

RS485 的通讯接口位于控制器的 CN1，下图为 CN1 的连接器（从焊片侧向驱动器侧看）端子排列图及端子定义。

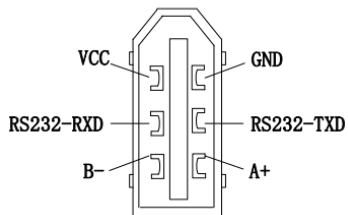

(焊片侧)

图 4.3.16 通讯口 CN1 插头端子排列顺序图

注：

- a: CN1-1 的电源可提供 100mA 的带载能力，若负载需求大于 100mA，请切换到外部电源；
- b: CN1 上的 VCC 是 5V 电源，在使用时请多注意；

#### (2) CANopen 接口说明

CANopen 网络电缆连接到带金属屏蔽层的网口端子上，不区分 IN、OUT。



表 4.3.3 通讯口端子排列名称以及功能

引脚	定义	描述
Pin No	信号名称	功能说明
1	CAN_H	CAN_H bus line(dominant high)
2,	CAN_L	CAN_L bus line(dominant low)
3	CAN_GND	Ground/0V/V-
4	-	保留
5	-	保留
6	-	保留
7	CAN_GND	Ground/0V/V-

本伺服带有 IN、OUT 接口，CANopen 拓扑连接如下。

CANopen 总线连接:

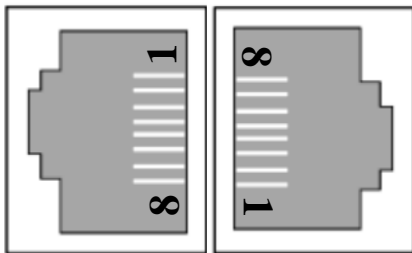
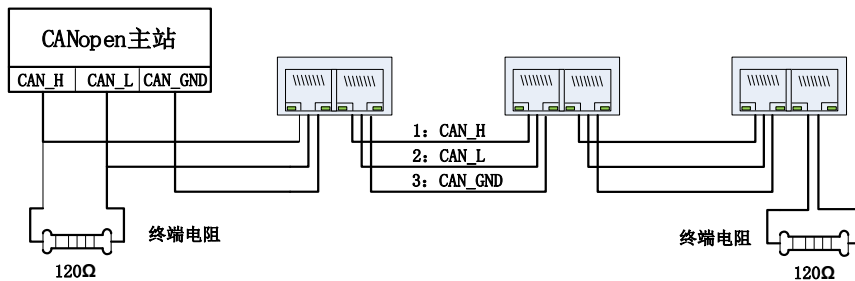

### 3) 通信电缆

①CANopen 通信线缆推荐使用带屏蔽双绞线连接，总线首端和末端分别连接一个 120Ω 终端匹配电阻防止信号反射，屏蔽层一般使用单点可靠接地。

②用万用表测量 CAN\_H 和 CAN\_L 之间的阻值可以确认现场端接电阻是否正确，正常阻值应为 60 Ω 左右（两个电阻并联）

③挂接设备数量最多为 63 个。

④CAN 设备长距离通信时，须将不同 CAN 电路的公共地 CAN\_GND 相互连接，以保证不同通信设备之间参考电位相等。

### 4) EMC 标准

本伺服驱动器执行的是最新国际 EMC 标准：IEC/EN61800-3: 2004(Adjustable speed electrical power drive systems---part 3: EMC requirements and specific test methods)，以及国家标准 GB/t12668.3。

### 4.3.7 多台联机使用时的配线

报警信号默认为常闭输出，伺服驱动器报警时 ALM+与 ALM-之间截止。多台联机使用时，考虑到当任一驱动器发生故障，都可以切断主电路电源，因此可以设计成多台驱动器报警信号串在一起。



图 4.3.23 220V 多台联机时的接线

### 4.3.8 绝对值编码器使用方法

绝对值编码器种类	分辨率	多旋转数据输出范围	超出限值时的动作
17/23 位绝对值编码器	16 位多圈 17/23 位单圈	0~+65535 0~+8388607	<ul style="list-style-type: none"> <li>超出正转方向的上限值(+65535/+8388607)时, 多旋转数据变为0。</li> <li>超出反转方向的下限值(0)时, 多旋转数据变为+65535/+8388607。</li> </ul>

用户可以通过 ModBus 协议来读取绝对位置, 用于实际控制时, 可用 ModBus 协议在电机静止时读得绝对位置, 其后可通过 PG 分频输出的脉冲计数来得知运动过程中的电机实际的实时位置。

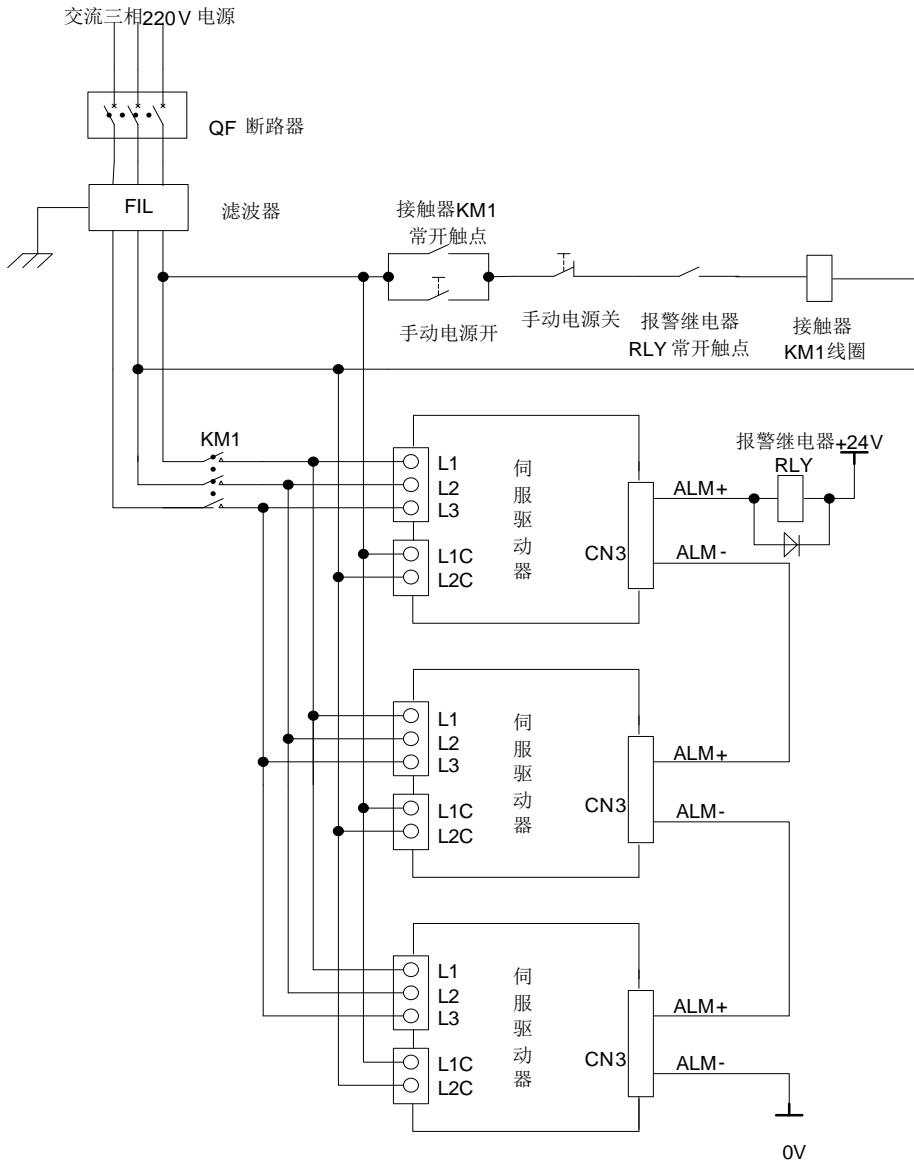
#### (1) 电池的使用方法

为了保存绝对值编码器的位置数据, 需要安装电池单元。

请选用本公司的专用电缆及电池盒。

电池安装步骤:

- A、打开电池单元的外罩。
- B、如图所示安装电池。(以实物为准)

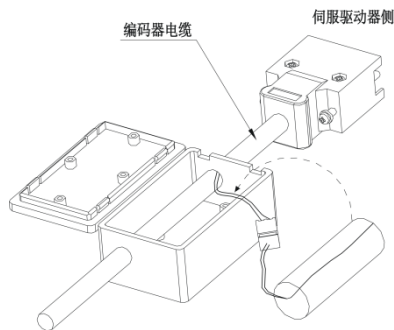

- C、盖上电池单元的外罩。

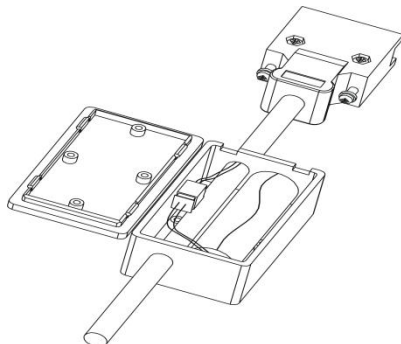



## (2) 电池的更换

电池的电压下降至大约3.1V以下时，伺服驱动器会发出“AL-19(电池电压偏低)”，此时多圈数据虽然存在，但是用户应立即更换电池，否则电池电量继续下降多圈数据将丢失。请按照以下步骤及时更换电池。

### 电池的更换步骤

1. 请在保持伺服驱动器控制电源 ON 的状态下更换电池。
2. 更换电池后，长时间按住“SET”键进行复位，进行清除“AL-19(电池电压偏低)”。
3. 重新启动伺服驱动器的电源，如没有异常动作，则表明电池更换结束。

### 注意：

- 1.当驱动器发生欠压报警（AL-24），必须重新设置机械原点才能复位报警。
- 2.当发生 AL-24 报警后，若需屏蔽欠压报警，将 2008h-27h（So-38）设为 0，2008h-2Ch（So-43）复位编码器报警，然后长时间按住复位按键进行故障复位。

## 4.4 伺服驱动器和伺服电机连线

注：

- 1、 下述描述中的序号指的是插头的标号，为统一编写文档，统称为序号，下文不再赘述，请注意；
- 2、 用户在使用过程中若出现插头芯片与说明书中提及的数量不一致时，请按照说明书中的序号进行焊接，说明书中未提及的序号悬空处理即可；
- 3、 8 芯型编码器的定义即在普通增量型编码器定义的基础上去掉 U\|V\|W 信号即可，本文不再赘述，请读者多留意；

### 4.4.1 伺服驱动器和伺服电机编码器线连接

#### 1) 绝对值编码器线序

表 4.4.1 绝对值型电机编码器插头线序

序号	名称	功能
1	PE	接地
2	VCC	编码器电源
3	GND	编码器电源地
4	BAT(+)	电池正极
5	BAT(-)	电池负极
6	PS	绝对值编码器串行信号
7	/PS	绝对值编码器串行信号

#### 2) 增量编码器线序

表 4.4.2 光电式增量 DB15 插头式电机编码器插头线序

序号	名称	功能
1	A	编码器 A 相
2	B	编码器 B 相
3	Z	编码器 Z 相
4	U	编码器 U 相
5	V	编码器 V 相
6	/A	编码器/A 相
7	/B	编码器/B 相
8	/Z	编码器/Z 相
9	/U	编码器/U 相
10	/V	编码器/V 相
11	W	编码器 W 相

12	/W	编码器/W相
13	VCC	编码器电源
14	GND	编码器电源地
15	——	悬空
	HOUSING	屏蔽（插头外壳）

表 4.4.3 光电式增量航空插头式电机编码器插头线序

序号	名称	功能
1	PE	接地
2	A	编码器 A 相
3	/A	编码器/A相
4	B	编码器 B 相
5	/B	编码器/B相
6	U	编码器 U 相
7	/U	编码器/U相
8	V	编码器 V 相
9	/V	编码器/V相
10	W	编码器 W 相
11	/W	编码器/W相
12	VCC	编码器电源
13	GND	编码器电源地
14	Z	编码器 Z 相
15	/Z	编码器/Z相

表 4.4.4 通讯式增量编码器 10 芯航空插头电机编码器插头线序

序号	名称	功能
1	PE	接地
2	VCC	编码器电源
3	GND	编码器电源地
4	NC	禁止连接
5	NC	禁止连接
6	PS	编码器串行信号
7	/PS	编码器串行信号
8	KTY+	电机热敏电阻信号
9	KTY-	电机热敏电阻信号

表 4.4.5 通讯式增量编码器 7 芯航空插头电机编码器插头线序

序号	名称	功能
1	PE	接地
2	VCC	编码器电源
3	GND	编码器电源地
4	NC	禁止连接
5	NC	禁止连接
6	PS	编码器串行信号
7	/PS	编码器串行信号

#### 4.4.2 伺服驱动器和伺服电机电力线连接

a) 4 芯电源安普插头



图 4.4.1 4 芯航电源安普插头示意图

名称	线色	功能
U	黄	驱动输入
V	蓝	驱动输入
W	红	驱动输入
PE	黄绿/黑	接地

b) 4 芯电源航空插头

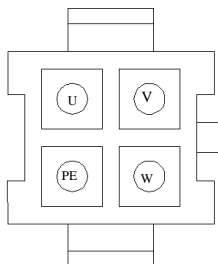

图 4. 4. 2 4 芯航电源航空插头示意图

序号	名称	功能
1	PE	接地
2	U	驱动输入
3	V	驱动输入
4	W	驱动输入

c) 抱闸线插头

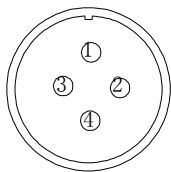

图 4. 4. 3 两芯失电制动器安普插头示意图

序号	名称	功能
1	+	直流 24V 正极
2	-	直流 24V 负极



图 4. 4. 4 三芯直流 24V 失电制动器插头示意图

插座序号	名称	功能
1	+	直流 24V 正极
2	-	直流 24V 负极
3	—	空

## 4.5 EMC（电磁兼容）

### 4.5.1 相关术语定义

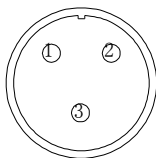
电磁兼容 EMC：是指电气和电子设备在电磁干扰的环境中正常工作的能力，以及不对本地其他设备或系统释放电磁干扰，以免影响其他设备稳定实现其功能的能力。因此，EMC 包括两个方面的要求：

（1）设备在正常运行过程中对所在环境产生的电磁干扰不能超过一定的限制；（2）设备对所在环境中存在的电磁干扰具有一定程度的抗扰度，即电磁敏感性。

### 4.5.2 安装环境 EMC 要求

安装带有驱动器的系统生产商负责系列符合 MEC 指令的要求，根据系统的应用环境，保证系统满足标准 EN 61800-3: 2004 C2 类, C3 类或 C4 类的要求。

安装有驱动器的系统（机械或装置）也必须有 CE 标记，责任由最终组装系统的客户承担，请客户确认系统（机械及装置）是否符合欧洲指令，满足 EN 61800-3:2004 C2 要求。

注：如果用于第一类环境中，驱动器可能造成无线电干扰。除了本节内容所提到 CE 符合性要求以外，用户还要在必要时采取措施防止干扰。

### 4.5.3 EMC 外围配件安装选型指导

在驱动器与电源中间加装外置 EMC 输入滤波器不仅可以抑制周围环境带来的电磁噪声干扰，也能防止驱动器所产生对周围设备的干扰。SD20 系列驱动器分为外置型滤波器以及内置型滤波器。安装 EMC 输入滤波器需要注意：

- 1) 使用滤波器时请严格按照额定值使用；由于滤波器属于 I 类电器，滤波器金属外壳地应该大面积与安装柜接地点接触良好，且要求具有良好导电连续性，否则将有触电危险以及严重影响 EMC 效果；
- 2) 滤波器地必须与驱动器 PE 端地连接到同一公共地上，否则将严重影响 EMC 效果；
- 3) 滤波器尽量靠近驱动器的电源输入端安装。

#### 4.5.4 屏蔽线缆

为了满足 CE 中 EMC 的要求，必须采用带有屏蔽层的屏蔽电缆。如下图所示：



图 4.5.1 屏蔽线缆示意图

为了有效抑制射频干扰的发射和传导，屏蔽线的屏蔽层由同轴的铜编织带组成，为了增大屏蔽的效果，屏蔽层的编制密度应该大于 90%。如下图所示：

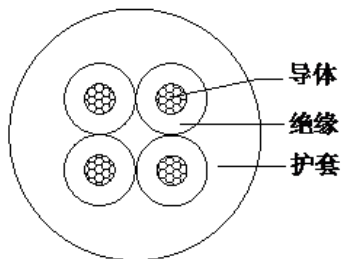

图 4.5.2 屏蔽线缆编制密度示意图

线缆安装时需要注意以下事项：

- (1) 所有屏蔽电缆推荐使用屏蔽电缆，输入电缆也可以采用四芯的屏蔽电缆；
- (2) 电机电缆及其 PE 屏蔽导线（绞合屏蔽）应该尽量短，以降低电磁辐射以及电缆外部的杂散电流和容性电流。若电机电缆长度超出 100 米，要求加装输出滤波器或者电抗器；
- (3) 建议控制信号电缆使用屏蔽电缆；
- (4) 电机电缆的布线一定要远离其他电缆的走线。几个驱动器的电机电缆可以并排布线；
- (5) 建议将电机电缆、输入动力电缆和控制电缆分别布在不同的线槽中，为了避免由于驱动器输出电压快速变化产生的电磁干扰，应该避免电机电缆和其他电缆的长距离并排走线；
- (6) 当控制电缆必须穿过动力电缆时，需要保证两种电缆之间的夹角尽可能保持  $90^\circ$ 。不要将其他电缆穿过驱动器；
- (7) 驱动器的动力输入和输出线以及弱点信号线（如控制线）尽量不要平行布局，尽量垂直布局；
- (8) 滤波器、驱动器、电机均应和系统（机械装置）良好搭接，在安装的部分做好保护，导电金属需要充分接触；

## 五、面板操作及用户参数使用说明

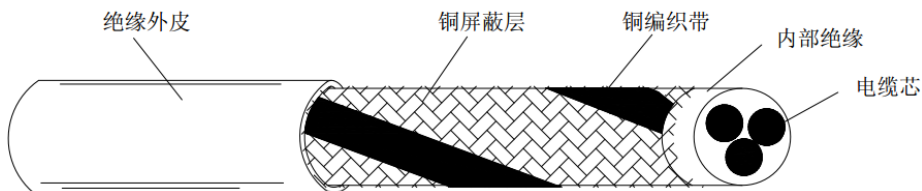
### 5.1 操作面板的说明

#### 5.1.1 操作面板各部分说明

伺服驱动器操作面板及各部分名称如下图所示：



图 5.1.1 操作面板示意图

标识符	名称	意义
A_LED	A 轴指示灯	A 轴伺服驱动器指示（使能后亮绿灯，故障时亮红灯）
B_LED	B 轴指示灯	A 轴伺服驱动器指示（使能后亮绿灯，故障时亮红灯）
PANAL	显示器	五位数码管组成的显示器可用来显示用户参数，设定值等
MODE	方式	1 用于切换功能区 2 故障时依次显示各故障代码
▲ (UP)	上升	1 点动此键可增加设定值。 2 长按此键 0.5 秒可连续慢速增加设定值。 3 长按此键 1 秒以上进入快速加模式。 4 在 JOG 运行时可作为正转起动键使用。
▼ (DOWN)	下降	1 点动此键可减少设定值。 2 长按此键 0.5 秒可连续慢速减少设定值。 3 长按此键 1 秒以上进入快速减模式。 4 在 JOG 运行时可作为反转起动键使用。
◀ (SET)	移位/确定	1 长按此键 0.5 秒，进入参数设定。 2 当数码管有闪烁位时，点动此键可将所选位向左移动一位。 3 长按此键 0.5 秒，确认并设置当前值到当前用户参数。 4 故障时，长按此键约 2 秒可复位故障。
AXIS	轴切换	通过此按键切换当前菜单属于哪个轴

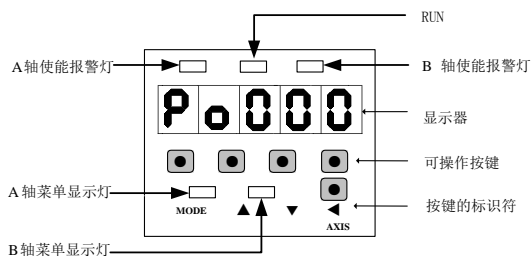

## 5.2 面板显示

### 5.2.1 面板显示切换



图 5.2.1 用户参数区切换示意图

接通主电路电源后，在没有故障的情况下，操作面板首先显示用户参数 So-09 所设置的驱动器状态显示内容（出厂值为伺服驱动器输出转速）。通过按 MODE 键，可以在监控功能区（Lo-00）、辅助功能区（So-00）、主功能区（Po000）、电机参数区（Ho000）、高速计数区（PL000）以及主轴异步伺服区（PA000）之间进行切换。

若此时发生故障，主菜单中会增加当前故障代码的循环。



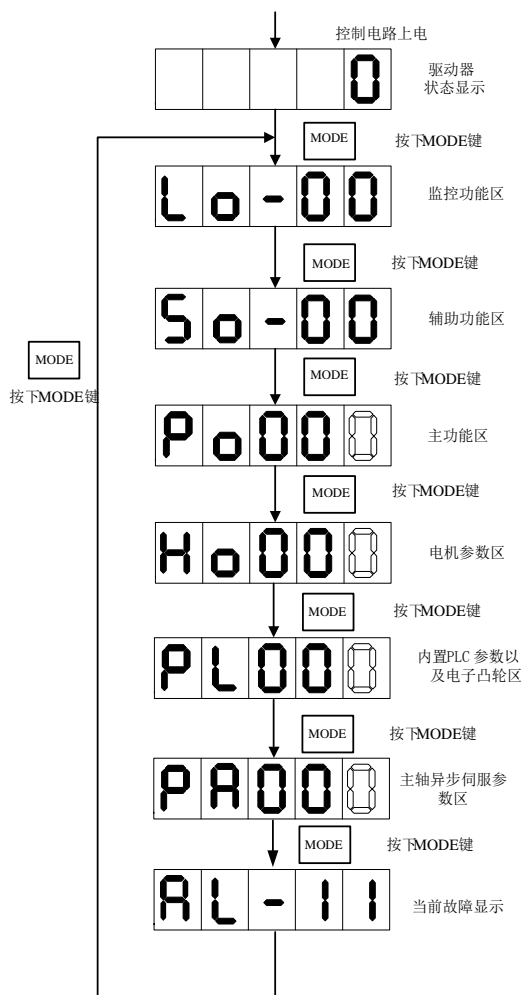

图 5.2.2 两个轴菜单切换示意图

## 5.2.2 参数显示

用户参数的显示效果举例如下：

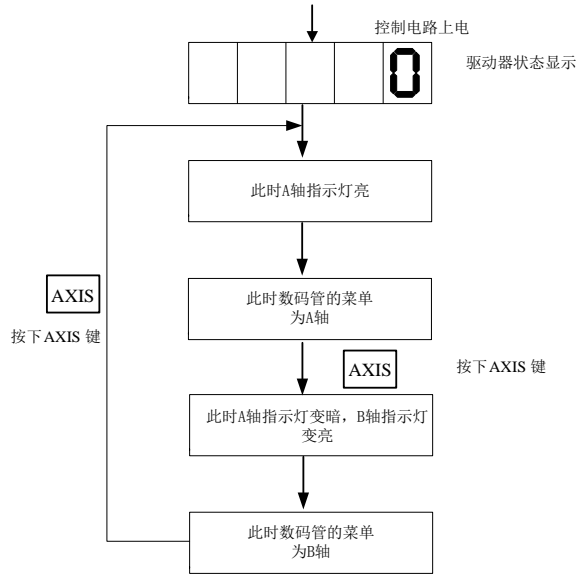
 本手册中表示方法如下：Po001。

本说明书用空心笔段码来表示当前闪烁的操作位，说明该位为可调整位。

 根据用户参数的操作方式和表示意义，本手册将在整个手册中采用如下三种模式来引用参数值。

 □□□□□ 表示操作面板上自左向右依次排列的五位数码管上的可操作位。

### ■一参数模式（不做特殊说明，参数为一参数模式，请注意）

□□□□□一参数模式即所有位是一个参数。

Q

如上所示，引用方式举例：

**例 1：**Ho005 伺服电机相间电阻 10000 毫欧，实际显示内容如下：

 （单位为  $10^{-3}\Omega$ ）引用方式为 Ho005=10000。

**例 2：**Ho018 伺服电机安装角度为-10000，实际显示内容如下：

 （单位为 N/A）引用方式为 Ho018=-10000。

**注：**小数点同时点亮表示当前值为负数。

### ■两参数模式

d □□□□两参数模式即除第一位外，每两位为一个可调整参数。

Y X

如上所示，两参数模式时，分别用 XY 表示可调整参数位，引用方式举例：

**例：**Po407 CN3-14 端子功能设置为报警复位。实际显示如下：

 引用方式为 Po407.X=1。

### ■四参数模式

b □□□□ 四参数模式即除第一位外，每一位为一个可调整参数。

D C B A

如上所示，四参数模式时，分别用 ABCD 表示可调整参数位，引用方式举例：

**例：**位置模式下选择脉冲+脉冲的脉冲指令形态，则 Po300 的参数值的最后一位设置为 1。实际显示内容如下：

**6000**  引用方式为 Po300.A=1。

### ■五位以上长度显示模式

□□□□□ 五位以上的显示参数中，第一位表示当前页数，其余的表示此时的数值，例如：

E D C B A

**例：**设置机械原点数值，Po136=131072,实际显示内容如下：

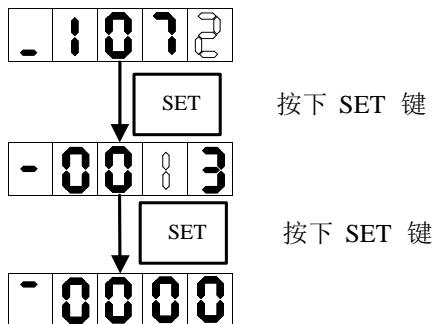

2000h-02h	索引+子索引			
	用户参数名称以及英文名称			
	参数作用域			
	控制模式及控制指令输入源设定 Control mode and forward direction setting			
	设定范围	设定单位	出厂值	生效方式
两参数	N/A	1 21	重新上电	
对应功能码	能否映射	数据类型	可访问性	
Po001	N	UINT16	RW	

**注：**参数的作用域是指参数起作用的运行模式。

## 5.3 面板操作步骤

### 5.3.1 监控功能区参数使用举例

以 Lo-14 (DI5 状态显示) 的使用为例:



图 5.3.1 端子状态监控示意图

### 5.3.2 辅助区参数使用举例

以 So-14 (JOG 点动运行) 的使用为例:

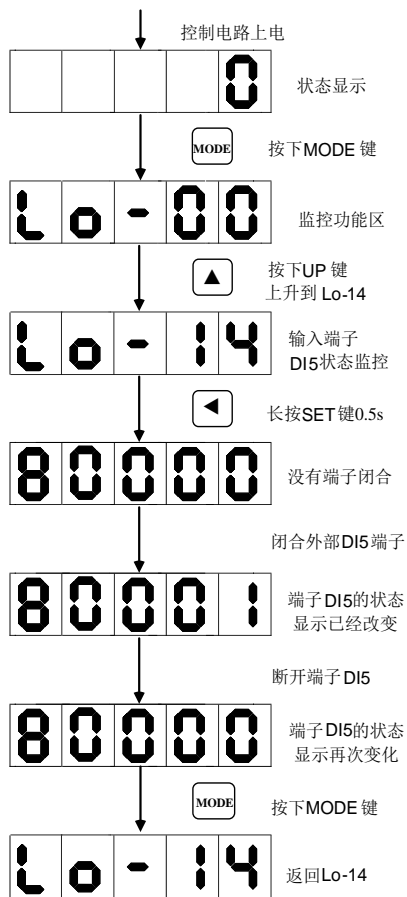

图 5.3.2 点动运行示意图

### 5.3.3 用户参数的设置举例

以 Po001 的设置为例说明用户参数的设置方法：

Po001.Y=0，设定电机顺时针旋转方向为正转方向；

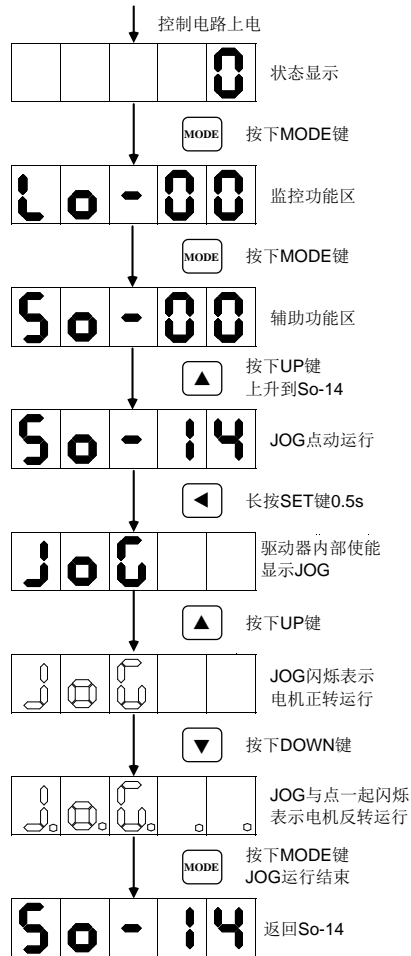

图 5.3.3 用户参数的设置示意

若要设置或者更改的功能码数字大于 5 位数字，那么设置方法如下所示：  
 设置原点检索偏移脉冲数（Po123）为 10000000；



图 5.3.4 用户参数的设置示意

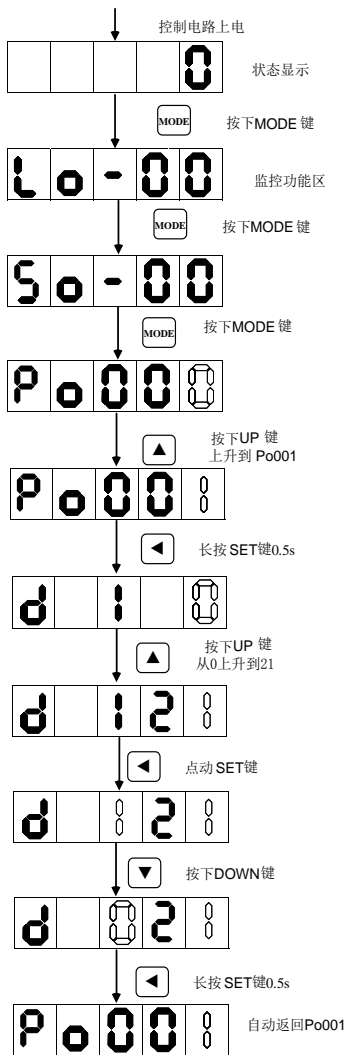

## 六、通讯功能介绍

SD20-D 系列伺服驱动器支持 CAN 通讯和串口通讯，其中 CAN 支持 CANopen 协议，串口通讯支持标准 MODBUS 协议。本章节将对 CANopen 和 MODBUS 通讯做重点介绍。

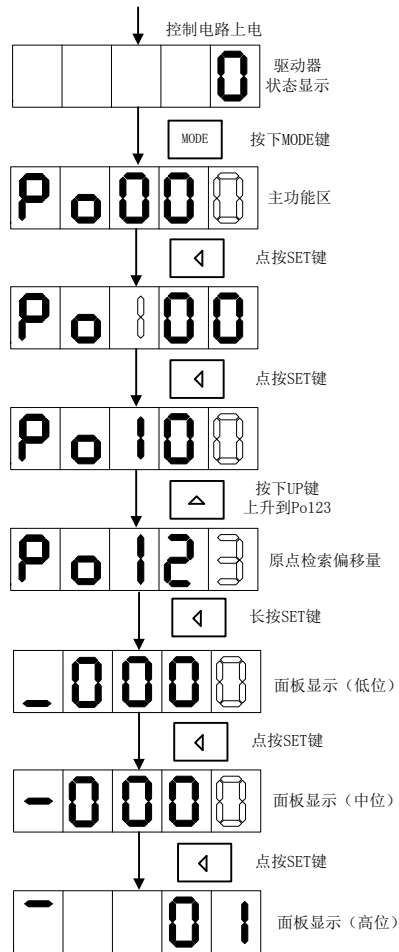
### 6.1 CANopen 通讯

CANopen 是一种架构在控制局域网（Controller Area Network, CAN）上的高层通讯协定，包括通讯子协定及设备子协定常在嵌入式系统中使用，也是工业控制常用到的一种现场总线。

CANopen 实现了 OSI 模型中的网络层以上（包括网络层）的协定。CANopen 标准包括寻址方案、数个小的通讯子协定及由设备子协定所定义的应用层。CANopen 支持网络管理、设备监控及节点间的通讯，其中包括一个简易的传输层，可处理资料的分段传送及其组合。一般而言数据链结层及物理层会用 CAN 来实作。

CANopen 由非营利组织 CiA (CAN in Automation) 进行标准的起草及审核工作，基本的 CANopen 设备及通讯子协定定义在 CAN in Automation (CiA) draft standard 301 中。针对个别设备的子协定以 CiA 301 为基础再进行扩充。

对象字典

索引 (Hex)	含义
0000h~0FFFh	数据类型描述
1000h~1FFFh	CoE 通讯对象，包括： 设备类型、标识符、PDO 映射，与 CANopen 兼容； CANopen 专用数据对象 EtherCAT 扩展数据对象
2000h~5FFFh	厂家自定义对象
6000h~9FFFh	行规定义数据对象
A000h~FFFFh	保留

支持的通信数据对象：

索引号	含义
1000h	设备类型，32 位整数 位 0~15：所使用的设备行规 位 16~31：基于所适用行规的附加信息
1001h	错误寄存器，8 位 位 0：常规错误位 1：电流错误 位 2：电压错误位 3：温度错误

	位 4: 通信错误位 5: 设备行规定义错误 位 6: 保留位 7: 制造商定义错误
1003h	预定义错误域
1005h	COB-ID 同步消息
1006h	通讯循环周期
100Ch	监护周期
100Dh	生存周期因子
1014h	EMCY COB-ID
1016h	消费者心跳周期
1017h	生产者心跳周期
1018h	设备商设备名称
1200h	SDO 服务器参数
1400h~1403h	RPDO 通讯参数
1600h~1603h	RPDO 映射参数
1800h~1803h	TPDO 通讯参数
1A00h~1A03h	TPDO 映射参数

CANopen 组网连线图如下，两个网口没有 IN 和 OUT 区分，从站的站号分配可通过驱动器 Po520 设置，波特率通过 Po521 设定





图 6. 1. 1CANopenfs 网络连接示意图

### 6.1.1 系统参数设置

SD20-D 系列 CANopen 总线型伺服驱动器，是专门基于 CANopen 总线开发的一款伺服驱动器，出厂默认 Po001=d 1 21,即为总线控制模式。客户可直接用于总线功能控制。

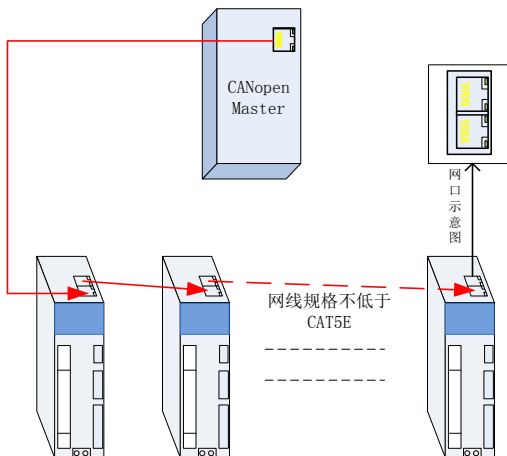
为了能够使驱动器准确的连接 CANopen 现场总线网络，需要对伺服驱动器的相关参数进行设置。

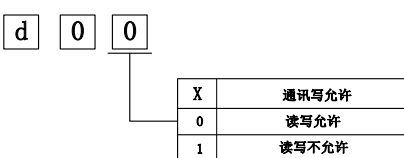
对象字典索引	子索引	名称	设定范围																																																				
2000h	02h	控制模式及正反转方向设定	 <table border="1"> <thead> <tr> <th>X</th> <th>控制模式设定</th> </tr> </thead> <tbody> <tr><td>0</td><td>内部寄存器速度模式</td></tr> <tr><td>1</td><td>位置脉冲指令模式</td></tr> <tr><td>2</td><td>内部寄存器转矩模式</td></tr> <tr><td>3</td><td>保留</td></tr> <tr><td>4</td><td>保留</td></tr> <tr><td>5</td><td>内部寄存器位置模式</td></tr> <tr><td>6</td><td>内部寄存器速度与位置脉冲指令混合模式</td></tr> <tr><td>7</td><td>内部寄存器速度与内部寄存器转矩混合模式</td></tr> <tr><td>8</td><td>保留</td></tr> <tr><td>9</td><td>保留</td></tr> <tr><td>10</td><td>内部寄存器速度与内部寄存器位置混合模式</td></tr> <tr><td>11</td><td>内部寄存器转矩与位置脉冲指令混合模式</td></tr> <tr><td>12</td><td>保留</td></tr> <tr><td>13</td><td>保留</td></tr> <tr><td>14</td><td>位置脉冲指令与内部寄存器位置混合模式</td></tr> <tr><td>15</td><td>保留</td></tr> <tr><td>16</td><td>保留</td></tr> <tr><td>17</td><td>内部寄存器转矩与内部寄存器位置混合模式</td></tr> <tr><td>18</td><td>保留</td></tr> <tr><td>19</td><td>保留</td></tr> <tr><td>20</td><td>保留</td></tr> <tr><td>21</td><td>总线模式</td></tr> <tr> <th>Y</th> <th>伺服电机正转方向设定</th> </tr> <tr><td>0</td><td>从电机轴侧看顺时针旋转</td></tr> <tr><td>1</td><td>从电机轴侧看逆时针旋转</td></tr> </tbody> </table>	X	控制模式设定	0	内部寄存器速度模式	1	位置脉冲指令模式	2	内部寄存器转矩模式	3	保留	4	保留	5	内部寄存器位置模式	6	内部寄存器速度与位置脉冲指令混合模式	7	内部寄存器速度与内部寄存器转矩混合模式	8	保留	9	保留	10	内部寄存器速度与内部寄存器位置混合模式	11	内部寄存器转矩与位置脉冲指令混合模式	12	保留	13	保留	14	位置脉冲指令与内部寄存器位置混合模式	15	保留	16	保留	17	内部寄存器转矩与内部寄存器位置混合模式	18	保留	19	保留	20	保留	21	总线模式	Y	伺服电机正转方向设定	0	从电机轴侧看顺时针旋转	1	从电机轴侧看逆时针旋转
X	控制模式设定																																																						
0	内部寄存器速度模式																																																						
1	位置脉冲指令模式																																																						
2	内部寄存器转矩模式																																																						
3	保留																																																						
4	保留																																																						
5	内部寄存器位置模式																																																						
6	内部寄存器速度与位置脉冲指令混合模式																																																						
7	内部寄存器速度与内部寄存器转矩混合模式																																																						
8	保留																																																						
9	保留																																																						
10	内部寄存器速度与内部寄存器位置混合模式																																																						
11	内部寄存器转矩与位置脉冲指令混合模式																																																						
12	保留																																																						
13	保留																																																						
14	位置脉冲指令与内部寄存器位置混合模式																																																						
15	保留																																																						
16	保留																																																						
17	内部寄存器转矩与内部寄存器位置混合模式																																																						
18	保留																																																						
19	保留																																																						
20	保留																																																						
21	总线模式																																																						
Y	伺服电机正转方向设定																																																						
0	从电机轴侧看顺时针旋转																																																						
1	从电机轴侧看逆时针旋转																																																						
对应功能码：Po001																																																							
对象字典索引	子索引	名称	设定范围																																																				
2005h	06h	通讯读写运行	 <table border="1"> <thead> <tr> <th>X</th> <th>通讯写允许</th> </tr> </thead> <tbody> <tr><td>0</td><td>读写允许</td></tr> <tr><td>1</td><td>读写不允许</td></tr> </tbody> </table>	X	通讯写允许	0	读写允许	1	读写不允许																																														
X	通讯写允许																																																						
0	读写允许																																																						
1	读写不允许																																																						
对应功能码：Po505																																																							

对象字典索引	子索引	名称	设定范围
2005h	15h	CANopen 地址	设定范围：1~127，默认为 1
对应功能码：Po520			

对象字典索引	子索引	名称	设定范围
2005h	16h	CANopen 波特率	0:20k
对应功能码: Po521			1:50k
			2:100k
			3:125k
			4:250k
			5:500k
			6:800k
			7:1M
			默认为 5:500K

## 【注】

- 1、 需要保存在 EEPROM 中的参数务必在设置前将 2005h-06h 设置成对应值，否则，重新上电后，参数恢复默认值。

## 6.1.2 CANopen 通信规范

项目		规格	
CAN 帧格式		标准帧	
通信子协议		IEC 61158 Type 12, IEC 61800-7 CiA 402(2.00) Drive Profile	
应用层	SDO	SDO 请求、SDO 应答	
	PDO	PDO 映射	
	CiA402	轮廓位置模式 (PP)	
		轮廓速度模式 (PV)	
轮廓转矩模式 (PT)			
原点复归模式 (HM)			
位置插补模式 (IP)			
物理层	传输线路	100BASE-TX (IEEE802.3)	
	最大距离	50 米	
	接口	RJ45*2	

### 6.1.3 通信结构

使用 CANopen 通信可以有多种的应用层协议，然而，在本系列伺服驱动器中，采用的是 IEC 61800-7 (CiA 402) —运动控制子协议。

在应用层对象字典里包含了：通信参数、应用程序数据，以及 PDO 的映射数据等。PDO 过程数据对象包含了伺服驱动器运行过程中的实时数据，且以周期性地读写访问。SDO 通信，则以非周期性的对一些通信参数对象、PDO 过程数据对象，进行访问修改。

### 6.1.4 通讯对象表示符

通讯对象表示符（COB-ID）指定了在通讯过程中对象的优先级以及通讯对象的识别。COB-ID 与 CAN2.0A 的 11 位帧 ID 一一对应，11 位 COB-ID 由两部分组成，分别是 4 位的对象功能代码和 7 位的节点地址，如下所示：

10	9	8	7	6	5	4	3	2	1	0
功能代码				节点 ID						

CANopen 的各个通讯对象都有默认的 COB-ID，可以通过 SDO 进行读取，部分可以通过 SDO 进行修改。

### 6.1.5 过程数据 PDO

PDO 实时过程数据的传输，遵循生产者-消费者模型。PDO 可分为 RPDO（Reception PDO），从站通过 RPDO 接收主站的指令；TPDO（Trasmission PDO），从站通过 TPDO 反馈自身的状态。

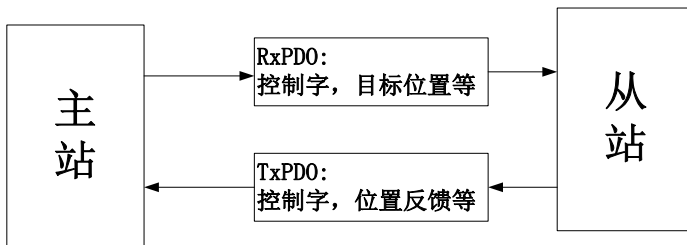

#### 1) PDO 通讯参数

##### 1、PDO 的 CAN 标示符

PDO 的 CAN 标示符即 PDO 的 COB-ID，包含控制位和表示数据，确定该 PDO 的总线优先级。COB-ID 位于通讯参数（RPDO:1400h~1403h，TPDO: 1800~1803h）的子索引 01h 上，最高位决定该 PDO 是否有效，最高位为 1 表明该 PDO 处于无效状态，为 0 表明该 PDO 有效，可以进行数据传输。

伺服驱动器只支持点对点的 PDO 传输，因此 COB-ID 低 7 位必须为该节点的站号地址。

##### 2、PDO 传输类型

PDO 的传输类型位于通讯参数（RPDO:1400h~1403h，TPDO: 1800~1803h）的子索引 02h 上，决定该 PDO 遵循何种传输方式。

具体为:

当 TPDO 的传输类型为 0 时, 如果映射数据发生改变, 且接收到一个同步帧, 则发送该 TPDO

当 TPDO 的传输类型为 1~240 时, 接收到相应个数的同步帧时, 发送该 TPDO。

当 TPDO 的传输类型为 253 时, 接收到相应的远程帧后, 发送该 TPDO

当 TPDO 的传输类型是 254、255 时, 映射数据发生改变并且禁止时间到达后发送 TPDO

当 RPDO 的传输类型为 0~240 时, 只要接收到一个同步帧则将该 RPDO 最新的数据更新到应用。

当 RPDO 的传输类型为 254、255 时, 将接收到的数据直接更新到应用

### 3、禁止时间

针对 TPDO 设置了禁止时间, 存放在通讯参数 (RPDO:1400h~1403h, TPDO: 1800~1803h) 的子索引 03h 上, 防止 CAN 网络被优先级较高的 PDO 持续占有。该参数的单位是 100us, 设置数值后, 一个 TPDO 传输间隔时间不会小于该禁止时间值

### 4、时间计时器

针对异步传输 (传输类型为 254 或 255) 的 TPDO, 定义事件计时器, 位于通讯参数

(RPDO:1400h~1403h, TPDO: 1800~1803h) 的子索引 05h 上, 时间计时器也可以看做是一种触发事件, 会触发相应的 TPDO 传输。如果在计时器运行周期内出现了数据改变等其他事件, TPDO 也会触发, 且时间计时器会被立即复位。该参数的单位为 1ms。

## 2) PDO 映射参数

PDO 映射用于建立对象字典与 PDO 的映射关系。1600h~1603h 为 RPDO, 1A00h~1A03h 为 TPDO, 本系列的伺服驱动器中, 具有 4 个 RPDO 和 4 个 TPDO 可供映射选用, 如下表所示:

4 个 RPDO	1600h	RPDO1
	1601h	RPDO2
	1602h	RPDO3
	1603h	RPDO4
4 个 TPDO	1A00h	TPDO1
	1A01h	TPDO2
	1A02h	TPDO3
	1A03h	TPDO4

PDO 默认映射

PDO	索引	最大映射个数	最长字节	默认映射对象
RxPDO1-Map	1600h	8 个	8	6040h (控制字) 6060h (操作模式)
RxPDO2-Map	1601h	8 个	8	6040h (控制字) 607Ah (PP 位置)

RxPDO3-Map	1602h	8 个	8	6040h (控制字) 60FFh (PV 速度)
RxPDO4-Map	1603h	8 个	8	6040h (控制字) 6071h (PT 转矩)
TxPDO1-Map	1A00h	8 个	8	6041h (状态字) 6061 (当前模式)
TxPDO2-Map	1A01h	8 个	8	6041h (状态字) 6064h (PP 位置反馈)
TxPDO3-Map	1A02h	8 个	8	6041h (状态字) 606Ch (PV 速度实际值)
TxPDO4-Map	1A03h	8 个	8	6041h (状态字) 6077 (PT 转矩反馈)

### 3) PDO 映射配置

PDO 映射参数包含指向 PDO 需要发送或者接收到的 PDO 对应的过程数据的指针，包括索引、子索引及映射对象长度。其中子索引 0 记录该 PDO 具体映射的对象个数 N，每个 PDO 数据长度最多可达 8 个字节，可同时映射一个或者多个对象。子索引 1~N 则是映射内容。映射参数内容定义如下。

位数	31	...	16	15	...	8	7	...	0
含义	索引			子索引			对象长度		

索引和子索引共同决定对象在对象字典中的位置，对象长度指明该对象的具体位长，用十六进制表示，即：

对象长度	位长
08h	8 位
10h	16 位
20h	32 位

## 6.1.6 SDO 数据

SDO 用于传输非周期性数据，如通信参数的配置，伺服驱动器运行参数配置等。

### 1) SDO 传输框架

SDO 传输方式遵循客户端/服务器模式，即一问一答方式。由 CAN 总线网络中的 SDO 客户端发起，SDO 服务器做出应答。因此 SDO 之间的数据交换至少需要两个 CAN 报文才能实现，而且两个 CAN 报文的 CAN 标示符不一样。

### 2) SDO 传输报文

SDO 的传输分为不高于 4 个字节和高于 4 个字节的对象数据传输。不高于 4 个字节采用加速 SDO 传输方式，高于 4 个字节采用分段传输或块传输方式。伺服驱动器只支持加速 SDO 传输

和分段传输。

SDO 传输报文由 COB-ID 和数据段组成，T\_SDO 和 R\_SDO 报文的 COB-ID 不一致。数据段采用小段模式，即低位在前，高位在后排列。所有的 SDO 报文数据段都必须是 8 个字节。SDO 传输报文格式如下：

COB-ID	Data							
580h+Node_ID	0	1	2	3	4	5	6	7
600h+Node_ID	命令	索引		子索引	数据			

其中，命令代码指明了该段 SDO 的传输类型和传输数据长度，索引和子索引是对象在数据字典中的位置，数据是该对象的数值。

对于加速 SDO 传输和分段传输符合 CIA301 里面的标准要求。

### 6.1.7 SYNC 同步

SYNC 同步是控制多个节点发送与接收之间协调和同步的一种特殊机制，用于 PDO 的同步传输。同步对象有 CANopen 主站周期性地广播 CAN 总线的报文，用来实现基本的网络时钟信号，每个设备可以根据自己的配置，决定是否使用该事件来跟其它网络设备进行同步通讯。

伺服驱动器不仅是同步消费者，也可以是同步生产者。支持与同步相关的对象分别是同步对象 1005h 和同步循环周期 1006h。

伺服驱动器不支持使用循环周期低于 500us 的同步发生器，不建议使用低于 1ms 同步循环周期。

### 6.1.8 NMT 控制

网络管理系统（NMT）负责初始化、启动及停止网络及网络中的设备，属于主/从系统。CANopen 网络中有且只有一个 NMT 主机，可配置包括本身在内的 CANopen 网络。

CANopen 按照协议规定的状态机执行相应工作。其中，部分为内部自动实现转换，部分必须由 NMT 主机发送 NMT 报文实现转换，具体如下图。



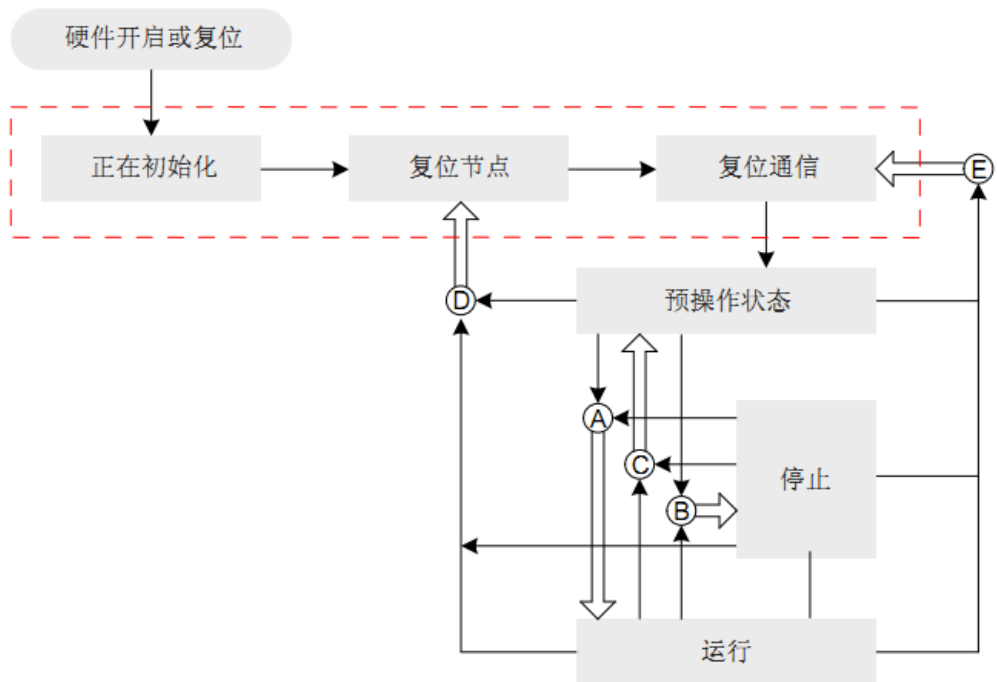

NMT 状态机执行图

上图中带字母的转换由 NMT 报文实现，且只有 NMT 主机能够发送 NMT 控制报文

NMT 报文格式为：

COB-ID	RTR	Data	
		0	1
0x000	0	命令字	Node-ID

NMT 报文的 COB-ID 固定为 0x000

数据区由两个字节组成：第一个字节是命令字，表示该帧的控制作用；第二个字节是 CANopen 节点地址，当其为 0 时为广播信息，网络中的所有从设备均有效。

NMT 报文命令为：

命令字	转向代号	说明
0x01	A	启动远程节点指令
0x02	B	停止远程节点指令
0x80	C	进入预操作状态指令
0x81	D	复位节点指令
0x82	E	复位通讯指令

设备上电初始化完毕后，设备会发送 Boot-Up，自动进入预操作状态，此状态为主要的配置节点状

态。

完成配置后，节点需要 NMT 主机发送 NMT 报文进入操作状态。操作状态是 CANopen 正常工作时的状态，各个模块都应正常工作。

当 NMT 主机发送停止节点报文时，设备进入停止状态，CANopen 通讯只有 NMT 模块正常工作。

各种 NMT 状态下支持的 CANopen 服务如下表所示：

服务	预操作	操作	停止
过程数据对象 (PDO)	否	是	否
服务数据对象 (SDO)	是	是	否
同步对象 (SYNC)	是	是	否
紧急报文 (EMCY)	是	是	否
网络管理系统 (NMT)	是	是	是
错误控制	是	是	是

## 6.1.9 节点/寿命保护

节点保护是 NMT 主机通过远程帧，周期地查询 NMT 从机的状态；寿命保护则是从站通过收到的用于监视从站的远程帧间隔来间接监视主站的状态。节点保护遵循的是主从模型，每个远程帧都必须得到应答。

与节点/寿命保护相关的对象包括保护时间 100Ch 和寿命因子 100Dh，100Ch 的值是正常情况下节点保护远程帧的间隔，单位是 ms，100Ch 和 100Dh 的乘积决定了主机查询的最迟时间。正常情况下，节点保护都是可以实现的。当节点 100Ch 和 100Dh 都为非零，且接收到一帧节点保护请求帧时，激活寿命保护。主站每隔 100Ch 时间发送节点保护远程帧从站必须做出应答，否则认为从站掉站，从站激活寿命保护后，如在 100Ch x 100Dh 时间内未接收到节点保护远程帧，则认为主站掉站。

注：保护时间 100Ch 不建议低于 10ms，寿命因子 100Dh 必须不小于 2，建议设置  $\geq 3$ 。

### 6.1.10 心跳

心跳模式采用的是生产者/消费者模型。CANopen 设备可根据生产者心跳间隔 1017h 设置的周期来发送心跳报文，单位为 ms。网络上具有消费者心跳功能的节点，根据对象 1016h 设置的消费者时间监视该生产者，一旦在消费者心跳时间范围内未接收到相应节点的生产者心跳，则认为该节点出现故障。

配置生产者心跳时间间隔 1017h 后，节点心跳功能激活，开始产生心跳报文。配置消费者心跳 1016h 的有效子索引后，接收到相应节点发出的一帧心跳即开始监视。

主机按其生产者时间发送心跳报文，监视主机的主机在 1016h 子索引时间内，未接收到心跳报文，则认为主站掉站。1016h 某子索引时间  $\geq$  主机生产者时间 \* 2.5，否则易误报从机认为主站掉站。

从机每隔 1017h 时间发送心跳报文，监视从机的主机（或其他从机），在消费者时间内未接收到心跳报文，则认为该从机掉站。1017h \* 2.5  $\leq$  监控该从机的主机(或其他从机)的消费者时间，否则易误报从机掉站。

心跳报文格式如下所示，数据段只含有一个字节，最高位固定为0。

COB-ID	RTR	Data
700h + Node-ID	0	CANopen 运行状态

伺服驱动器既是心跳生产者，也是心跳消费者，支持一个节点的心跳消费者。建议心跳生产者的时间不低于 20ms，而消费者心跳时间不要低于 40ms，且为相应生产者心跳时间的 1.8 倍以上。

### 6.1.11 状态指示

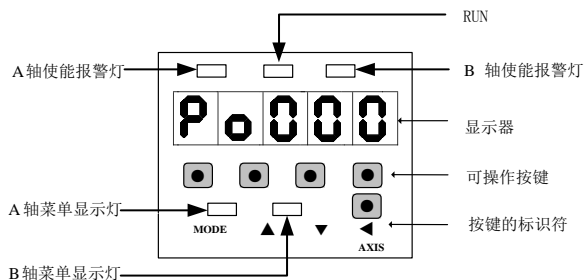

#### 1) 通信运行状态

通信运行状态与伺服使能在同一界面显示，伺服面板上 RUN 灯表示从站 CANopen 状态机状态。

LED 指示灯（绿）		说明
状态	描述	
熄灭	常灭	初始化状态
闪烁	<p>RUN 灯的闪烁动作为 <b>Blinking</b>，RUN 灯的点亮占空比约为 50%，闪烁周期约为 200ms。</p>	预操作状态
单闪		安全操作状态
常亮	常亮	操作状态

### 6.1.12 紧急事件报文

驱动器发生报警时，按照标准化机制，驱动器会启动一条 **Emergency** 报文。紧急报文遵循的是生产者/消费者模型。伺服驱动器只作为紧急报文生产者，不处理其他节点的紧急报文。

当节点出现故障时，不管是否激活紧急对象，均需要更新错误寄存器和预定义错误域。紧急报文格式如下：

COB-ID	0	1	2	3	4	5	6	7
80h+Node-ID	错误码		错误寄存器	保留	辅助字节			

错误寄存器与 1001h 时钟保持一致。

**表 6.3.1 伺服故障与错误码对应关系表**

显示	故障名称	错误码 (603F)
AL-01	过流	2311h
AL-02	过压	3210h
AL-03	欠压	3220h
AL-04	硬件错误	5210h
AL-05	电角度识别错误	FF05h
AL-06	电机过载	3230h
AL-07	超速	8400h
AL-08	驱动器过载	2221h
AL-09	位置环跟踪误差过大	8611h
AL-10	编码器故障	7305h
AL-11	紧急停止	FF01h
AL-12	驱动器过热	4210h
AL-13	主电路电源缺相	3130h
AL-14	能耗制动错误	FF14h
AL-16	输入端子设置重复	FF16h
AL-17	编码器断线	FF17h
AL-18	转动惯量识别错误	FF18h
AL-19	编码器电池警告	FF19h
AL-20	伺服电机 E <sup>2</sup> ROM 未初始化	FF20h
AL-23	转矩失调保护	3331h
AL-24	编码器电池报警	FF24h
AL-25	电机过热保护	4210h
AL-26	电机温度检测断线保护	FF26h
AL-27	超程保护	FF27h
AL-28	E <sup>2</sup> ROM 错误	5530h
AL-29	漏电保护	2240h
AL-30	堵转保护	7121h
显示	故障名称	错误码 (603F)

AL-31	全闭环混合误差报警	FF31h
AL-35	回零超时	FF35h
AL-36	参数拷贝错误	FF36h
AL-37	网络初始化失败	FF37h
AL-39	站点掉线	FF39h

当伺服驱动器发生报警时会向网络发送紧急报文，紧急报文格式如下：

Byte	0	1	2	3	4	5
内容	Error code (603Fh)		Error register(1001h)	保留		

主站通过解析紧急报文亦可获知报警，同时配合着 603Fh 里面的代码来得知当前故障，通过 1001h 的低 4 位的数值来显示是否出现报警，具体请见下表：

**表 6.3.2 错误寄存器 1001h**

1001h 的位	包含内容	含义	备注
Bit0	5210h FF05h 8400h 8611h 7305h FF11h FF14h FF16h FF17h FF18h FF19h FF20h 3331h FF24h FF26h FF27h 5530h 2240h 7121h FF35h FF36h	一般错误	当 603Fh 的出现左处数据时，1001h 的 bit0 会置 1
Bit1	2311h 3230h 2221h	电流错误	当 603Fh 的出现左处数据时，1001h 的 bit0bit1 会置 1
Bit2	3130h 3210h 3220h	电压错误	当 603Fh 的出现左处数据时，1001h 的 bit0bit2 会置 1
Bit3	4210h	温度错误	当 603Fh 的出现左处数据时，1001h 的 bit0bit3 会置 1
Bit4	FF37h FF38h FF39h FF40h	通信错误	当 603Fh 的出现左处数据时，1001h 的 bit0bit4 会置 1

### 6.1.13 驱动器启动流程

使用驱动器必须按照标准 402 协议规定的流程引导伺服驱动器，伺服驱动器才可运行于指定的状态。

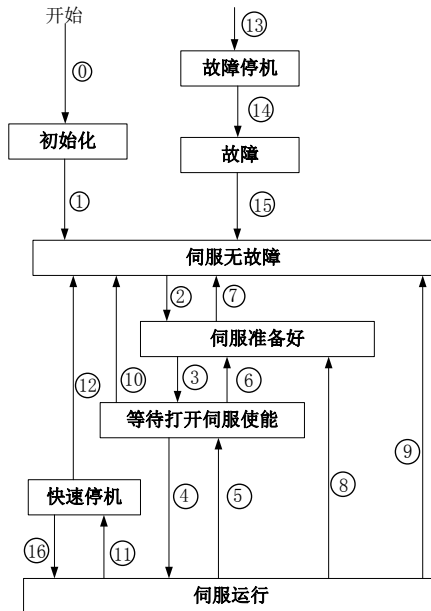

各状态的描述如下：

初始化	驱动器初始化、内部自检已经完成 驱动器的参数不能设置，也不能执行驱动功能
伺服无故障	伺服驱动器无故障或错误已排除 驱动器参数可以设置
伺服准备好	伺服驱动器已准备好 驱动器参数可以设置
等待打开伺服使能	伺服驱动器等待打开伺服使能 驱动器参数可以设置
伺服运行	驱动器正常运行，已使能某一伺服运行模式，电机已通电，指令不为 0 时，电机旋转
快速停机	快速停机功能被激活，驱动器正在执行快速停机功能
故障停机	驱动器发生故障，正在执行故障停机过程中
故障	故障停机完成，所有驱动器功能均被禁止

## 6. 2MODBUS 通讯

### 6.2.1 MODBUS 通讯的说明

伺服驱动器的上位机通讯采用基于 485 接口的标准 MODBUS 协议。以下将对协议相关及硬件接口等相关内容进行说明。

### 6.2.2 MODBUS 概述

MODBUS 是一种串行、异步通讯协议。MODBUS 协议是应用于 PLC 或其他控制器的一种通用语言。此协议定义了一个控制器能识别使用的消息结构，而不管它们是经过何种网络传输的。MODBUS 协议不需要专门的接口，典型的物理接口是 RS485。

关于 MODBUS 的详细资料，可查阅相关书籍或者向本公司索取。

### 6.2.3 MODBUS 通讯协议

#### 一整体说明

#### 1 传输模式

##### (1) ASCII 传输模式。

每发送 1 Byte 的信息需要 2 个 ASCII 字符。例如：发送 31H（十六进制），以 ASCII 码表示‘31H’，包含字符‘3’、‘1’，则需要发送时需要‘33’，‘31’两个 ASCII 字符。

常用字符，ASCII 码对应表如下：

字符	‘0’	‘1’	‘2’	‘3’	‘4’	‘5’	‘6’	‘7’
ASCII 码	30H	31H	32H	33H	34H	35H	36H	37H
字符	‘8’	‘9’	‘A’	‘B’	‘C’	‘D’	‘E’	‘F’
ASCII 码	38H	39H	41H	42H	43H	44H	45H	46H

##### (2) RTU 模式。

发送的字符以 16 进制数表示。例如发送 31H。则直接将 31H 送入数据包即可。

#### 2 波特率

设定范围： 2400，4800，9600，19200，38400，57600。

#### 3 帧结构

##### (1) ASCII 模式

位元	功能
1	开始位(低电平)
7	数据位
0/1	奇偶校验位（无校验则该位无，有时 1 位）
1/2	停止位（有校验时 1 位，无校验时 2 位）

## (2) RTU 模式

位元	功能
1	开始位(低电平)
8	数据位
0/1	奇偶校验位(无校验则该位无, 有时 1 位)
1/2	停止位(有校验时 1 位, 无校验时 2 位)

## 4 错误检测

## (1) ASCII 模式

LRC 校验: 校验除开始的冒号及结束的回车换行符以外的内容。

LRC 校验的方法是将消息中的 8bit 的字节连续累加, 不考虑进位, 它仅仅是把每一个需要传输的数据(除起始位、停止位)按字节叠加后取反加 1 即可。

## (2) RTU 模式

CRC-16 (循环冗余错误校验), 详情请查阅相关书籍或者向本公司索取。

## II 命令类型及格式

## 1 常用功能域功能代码的两种命令类型如下:

命令类型	名称	描述
03	读取保持寄存器的内容	在一个或者多个寄存器中取得当前值, 最多不超过 10 个。
06	预置单寄存器	把具体的值装入保持寄存器
16	写多个寄存器	写连续寄存器块 (1 至 120 个寄存器) 注: ASCII 模式下必须小于等于 40 个寄存器 RTU 模式下必须小于等于 100 个寄存器

## 2 数据包格式:

## (1) ASCII 模式

开始标志	地址域	功能域	数据域				LRC 校验		结束标志	
: (3A)	伺服驱动器地址	功能代码	数据长度	数据 1	...	数据 N	LRC 高字节	LRC 低字节	回车 (0D)	换行 (0A)

## (2) RTU 模式

起始标志	地址域	功能域	数据域	CRC 校验		结束标志
T1-T2-T3-T4	伺服驱动器地址	功能代码	N 个数据	CRC 低字节	CRC 高字节	T1-T2-T3-T4

## (3) ASCII 模式与 RTU 模式转换

对于一条 RTU 模式的命令可以简单的通过以下的步骤转化为 ASCII 模式的命令:

1) 把命令的 CRC 校验去掉, 并且计算出 LRC 校验取代。



2) 把生成的命令串的每一个字节转化成对应的两个字节的ASCII码。

例如03转化成30, 33 (0的ASCII码和3的ASCII码)。

3) 在命令的开头加上起始标记“:”, 它的ASCII码为3A。

4) 在命令的尾部加上结束标记CR,LF (0D,0A), 此处的CR,LF表示回车和换行的ASCII码。

### 3 用户参数的通讯地址表示规则

P区参数的地址为用户参数的参数号。

例1: Po101的通讯地址

Po101的参数号为101, 即0065。它的地址高位为00, 它的地址低位为65。

例2: Po407的通讯地址

Po407的参数号为407, 即0197。它的地址高位为01, 它的地址低位为97。

S区参数的地址为用户参数的参数号+800。

例3: So-02的通讯地址

So-02的参数号为02, 加800后为802, 即0322。它的地址高位为03, 它的地址低位为22。

PL区参数的地址为用户参数的参数号+1000。

例4: PL101的通讯地址

PL101的参数号为101, 加1000后为1101, 即044D。它的地址高位为04, 它的地址低位为4D

L区参数部分数据为32位数据, 因此地址比较特殊, 列表如下:

通讯地址	数据意义	通讯地址	数据意义
900	伺服驱动器输出电流低16位	918	模拟量速度指令低16位
901	伺服驱动器输出电流高16位	919	模拟量速度指令高16位
902	伺服驱动器母线电压低16位	920	模拟量转矩指令低16位
903	伺服驱动器母线电压高16位	921	模拟量转矩指令高16位
904	伺服电机转速低16位	922	保留
905	伺服电机转速高16位	923	位模式, 低8位表示DI8~DI1状态(注)
906	伺服电机反馈相对位置单圈脉冲数低16位	924	保留
907	伺服电机反馈相对位置单圈脉冲数高16位	925	位模式, 低8位表示DO8~DO1状态(注)
908	伺服电机反馈相对位置多圈圈数低16位	926	位模式, 报警代码(注)
909	伺服电机反馈相对位置多圈多圈高16位	927	—
910	给定指令脉冲数低16位	928	—
911	给定指令脉冲数高16位	936	伺服电机绝对位置单圈脉冲数高16位
912	指令脉冲偏差计数低16位	937	伺服电机绝对位置单圈脉冲数低16位
913	指令脉冲偏差计数高16位	938	伺服电机绝对位置多圈圈数高16位
914	给定速度低16位	939	伺服电机绝对位置多圈圈数低16位

915	给定速度高16位	952	实际绝对位置 (bit0-bit15)
916	给定转矩低16位	953	实际绝对位置 (bit16-bit31)
917	给定转矩高16位	954	实际绝对位置 (bit32-bit47)
955	实际绝对位置 (bit48-bit63)	957	实际绝对位置 (除以电子齿轮比的值) (bit16-bit31)
956	实际绝对位置 (除以电子齿轮比的值) (bit0-bit15)	958	实际绝对位置 (除以电子齿轮比的值) (bit32-bit47)
959	实际绝对位置 (除以电子齿轮比的值) (bit48-bit63)		

注：位模式参数的使用见 4 用户参数的参数值读写规则中监控区中位模式数据的意义。

通过CANopen主站读取900区功能时,900区动态配置三个做为900区参数监控使用,主索引为2009h,具体如下表所示:

表 主索引 2009h 下子索引含义

子索引	功能
01h	第一个显示地址
02h	第二个显示地址
03h	第三个显示地址
04h	第四个显示地址
05h	第五个显示地址
06h	第一个显示地址对应值
07h	第二个显示地址对应值
08h	第三个显示地址对应值
09h	第四个显示地址对应值
0Ah	第五个显示地址对应值

例如：01h 设置为 902，则 04h 显示母线电压值

#### 4 用户参数的参数值读写规则

除两参数和四参数外，其余用户参数直接读取即可，数据为 16 位整数（即用补码表示）。

对于两参数和四参数模式，读取和写入的值（两参数和四参数的标志位 b 和 d 只是显示用，不占据通讯数据内容）均为 16 进制数表示。以下划线\_表示数码管上该位不显示。

例 5：两参数模式显示为 d\_1\_10，即 10A，读出的结果为 266。

例 6：写四参数模式 b1234，即写入 1234，写入成功后显示为 b1234。

特殊的，监控区部分参数为 32 位数据的情况，读取的数据进行移位处理后将得到实际值的补码。

例 7: 读取伺服电机反馈相对位置单圈脉冲数。分别读取高 16 位和低 16 位的参数值, 将高 16 位参数值左移 16 位 (移到高位), 与低 16 位按位或, 然后根据最高位是 0 或 1 来确定正负。最高位是 0 即可判定得到的数据为实际伺服电机反馈脉冲数且为正数, 最高位是 1 即可判定得到的数据需按位取反后加 1 才能得到伺服电机反馈脉冲数且为负数。如得到 65534 (高 16 位), 31073 (低 16 位), 二进制表示为 1111111111111110 和 111100101100001, 移位后 111111111111110011100101100001, 移位最高位为 1, 判断为负数, 则先取反变为 11000011010011110, 再加 1 变为 11000011010011111, 即 99999, 因为是负数, 也就是-99999。

监控区中位模式数据的意义如下:

地址923中的参数值的意义:

MSB	←														LSB
16	15	14	13	12	11	10	9	8	7	6	5	4	3	2	1
—	—	—	—	—	—	—	—	—	—	—	DI5	DI4	DI3	DI2	DI1

地址925中的参数值的意义:

MSB	←														LSB
16	15	14	13	12	11	10	9	8	7	6	5	4	3	2	1
—	—	—	—	—	—	—	—	—	—	—	—	—	DO3	DO2	DO1

地址940中的参数值的意义:

MSB	←														
16	15	14	13	12	11	10	9	8	7	6	5	4	3	2	1
AL-16	AL-15	AL-14	AL-13	AL-12	AL-11	AL-10	AL-10	AL-10	AL-10	AL-10	AL-10	AL-10	AL-10	AL-10	AL-09

地址 940 中的参数值的意义 (续):

←														LSB	
8	7	6	5	4	3	2	1								
AL-08	AL-07	AL-06	AL-05	AL-04	AL-03	AL-02	AL-01								

注意: 上面四表中“—”表示保留, 留作扩展用。

## 5 通讯实例:

(1) RTU模式下, 将01号驱动器的加速时间Po109改为5ms。

主机请求:

地址	功能码	寄存器 高字节	寄存器 低字节	写参数状态 高字节	写参数状态 低字节	CRC 低字节	CRC 高字节
01	06	00	6D	00	05	D8	14

## 六通讯功能介绍

驱动器 1 写寄存器                      Po109    5(单位 ms)    CRC 校验

从机正常应答:

地址	功能码	寄存器 高字节	寄存器 低字节	写参数状态 高字节	写参数状态 低字节	CRC 低字节	CRC 高字节
01	06	00	6D	00	05	D8	14

驱动器 1 写寄存器                      Po109    5(单位 ms)    CRC 校验

(2) RTU 模式下, 读取 01 号驱动器的加速时间 Po109。

主机请求:

地址	功能码	第一个 寄存器 高字节	第一个 寄存器 低字节	寄存器 数量 高字节	寄存器 数量 低字节	CRC 低字节	CRC 高字节
01	03	00	6D	00	01	15	D7

驱动器 1 读寄存器                      Po109    1 个寄存器    CRC 校验

从机正常应答:

地址	功能码	字节数	数据高字节	数据低字节	CRC 低字节	CRC 高字节
01	03	02	00	C8	B9	D2

驱动器 1 写寄存器      2 字节    200(单位 ms)    CRC 校验

### 6.2.4 通讯相关参数

与伺服驱动器进行 MODBUS 通讯时需要设置以下参数:

<b>2005h-01h</b>	通讯地址 <b>PPPVPTHM</b>			
	Communication address			
	设定范围	设定单位	出厂值	生效方式
	1~254	—	1	立即生效
	对应功能码	能否映射	数据类型	可访问性
Po500	N	UINT16	RW	
<b>2005h-02h</b>	通讯模式 <b>PPPVPTHM</b>			
	Communication mode			
	设定范围	设定单位	出厂值	生效方式
	0~1	—	1	立即生效
	对应功能码	能否映射	数据类型	可访问性
Po501	N	UINT16	RW	

## 六通讯功能介绍

2005h-03h	停止位 <b>PP PV PT HM</b> Stop bit			
	设定范围	设定单位	出厂值	生效方式
	0~1	—	0	立即生效
	对应功能码	能否映射	数据类型	可访问性
	Po502	N	UINT16	RW
2005h-04h	奇偶校验设置 <b>PP PV PT HM</b> Odd/even calibration			
	设定范围	设定单位	出厂值	生效方式
	0~2	—	0	立即生效
	对应功能码	能否映射	数据类型	可访问性
	Po503	N	UINT16	RW
2005h-05h	通讯波特率 <b>PP PV PT HM</b> Baud rate			
	设定范围	设定单位	出厂值	生效方式
	0~5	bit/s	3	立即生效
	对应功能码	能否映射	数据类型	可访问性
	Po504	N	UINT16	RW
2005h-06h	通讯读写允许 <b>PP PV PT HM</b> Whether communication is valid			
	设定范围	设定单位	出厂值	生效方式
	—	—	d 1 1	立即生效
	对应功能码	能否映射	数据类型	可访问性
	Po505	N	UINT16	RW

**⚠ 注意：**在用 PLC 或者其他智能设备远程控制时，必须正确设置上表中参数，确保通讯两端设备的通讯参数一致。

在进行通讯时，上位机发送的指令数据将立刻写入伺服内部的数据存储器，此存储器不宜连续进行写入，为了延长存储器使用寿命需要进行设置。

### 2 现场总线结构



图 6.4.1 现场总线的连接

伺服驱动器采用 RS485 的半双工通讯方式。485 总线要采用手拉手结构，而不能采用星形结构或者分叉结构。星形结构或者分叉结构会产生反射信号，从而影响到 485 通讯。

布线一定要选用屏蔽双绞线，尽量远离强电，不要与电源线并行，更不能捆扎在一起。

需要注意的是，半双工连接中同一时间只能有一台伺服驱动器与上位机通讯。如果发生两个或者多个伺服驱动器同时上传数据则会发生总线竞争。不仅会导致通讯失败，还可能使某些元件产生大电流，造成元件损坏。

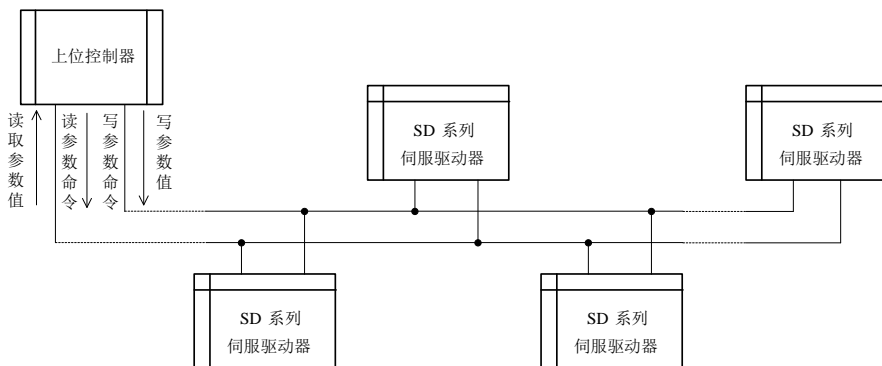
### 3 接地和终端

RS485 网络的终端要使用  $120\Omega$  的终端电阻，用来削弱信号的反射。中间网络不能使用终端电阻。

RS485 网络中的任何一点都不能直接接地。网络中的所有设备都要通过自己的接地端良好接地。需要注意的是，在任何情况下接地线都不能形成封闭回路。





图 6.4.2 终端电阻的连接图

接线时要考虑计算机/PLC 的驱动能力及计算机/PLC 与伺服驱动器之间的距离。如果驱动能力不足需要加中继器。

注  所有的安装接线，必须在伺服驱动器断电的情况下进行

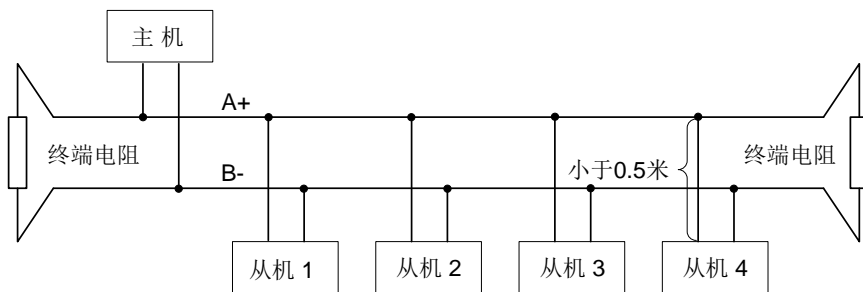
### 6.3 常用总线控制模式介绍

SD20-D 系列 CANopen 型伺服驱动器支持 5 种伺服模式, 对象字典 6502h 用于显示伺服驱动器支持的伺服模式。

索引	名称	支持伺服运行模式		设定方式	显示	数据结构	VAR
6502h	可访问性	RO	能否映射	N		数据类型	UINT32
	相关模式	ALL	数据范围	—		出厂设定	941

反映驱动器支持的伺服运行模式:

bit	名称	支持与否 0: 不支持 1: 支持
0	轮廓位置模式 (PP)	1
1	变频调速模式 (VL)	0
2	轮廓速度 (PV)	1
3	轮廓转矩 (PT)	1
4	保留	保留
5	回零模式 (HM)	1
6	插补模式 (IP)	1
7~31	保留	保留

【注】若设备支持对象字典 6502h, 可通过其了解驱动器支持的伺服模式;

伺服预运行模式可通过对象字典 6060h 进行设置。伺服当前运行模式可通过对象字典 6061h 进行查看

#### ● 模式选择 6060h:

索引	名称	操作模式		设定方式	—	数据结构	VAR
6060h	可访问性	RW	能否映射	RPDO		数据类型	UINT8
	相关模式	ALL	数据范围	0~10		出厂设定	0

选择伺服运行模式:

设定值	伺服模式	
0	保留	保留
1	轮廓位置模式 (PP)	参考相关模式
2	保留	保留
3	轮廓速度模式 (PV)	参考相关模式
4	轮廓转矩模式 (PT)	参考相关模式
5	保留	保留
6	回零模式 (HM)	参考相关模式

	7	插补模式 (IP)	参考相关模式	
--	---	-----------	--------	--

● 模式显示 6061h:

索引 6061h	名称	当前伺服运行模式		设定方式	—	数据结构	VAR
	可访问性	RO	能否映射	TPDO		数据类型	UINT8
	相关模式	ALL	数据范围	—		出厂设定	—

显示伺服当前的运行模式

bit	伺服模式	
0	保留	保留
1	轮廓位置模式 (PP)	参考相关模式
2	保留	保留
3	轮廓速度模式 (PV)	参考相关模式
4	轮廓转矩模式 (PT)	参考相关模式
5	保留	保留
6	回零模式 (HM)	参考相关模式
7	插补模式 (IP)	参考相关模式

### 6.3.1 模式切换

模式切换使用注意事项:

- 1、轮廓位置、同步位置模式下收到轮廓速度、同步速度、轮廓转矩、同步转矩、回零模式的模式信号后立即切换为相对应模式，执行对应模式命令。
- 2、轮廓速度、同步速度、轮廓转矩、同步转矩下收到轮廓位置、同步位置模式信号，执行停机后，切换为位置模式，执行位置命令。
- 3、轮廓位置、同步位置、轮廓速度、同步速度、轮廓转矩、同步转矩收到找零模式信号后，立即切换为找零模式，在找零过程中收到其他模式信号后，模式不切换，原点找到或者找原点停止后切换到相对应模式。



## 七、控制模式

伺服系统由伺服驱动器、伺服电机和编码器三大主要部分组成



图7 伺服系统控制框架图

伺服驱动器是伺服系统的核心，通过对输入信号和反馈信号的处理，伺服驱动器可以对伺服电机进行精确的位置、速度和转矩控制，即位置、速度、转矩以及混合控制模式，其中，位置控制是伺服系统最重要、最常用的控制模式。

位置控制是指通过位置指令控制电机位置，以位置指令总数确定电机目标位置，位置指令频率决定电机转动速度，伺服驱动器能够对机械的位置和速度实现快速、精确的控制。因此，位置控制模式主要用于需要定位控制的场合，比如机械手、贴片机、雕刻机、数控机床等。

速度控制是指通过速度指令来控制机械的速度。通过数字、模拟量电压或者通讯给定速度指令，伺服驱动器能够对机械速度实现快速、精确的控制。因此，速度控制模式主要用于控制转速的场合，或使用上位机实现位置控制，上位机输出作为速度指令输入伺服驱动器的场合，例如模拟量雕铣机等。

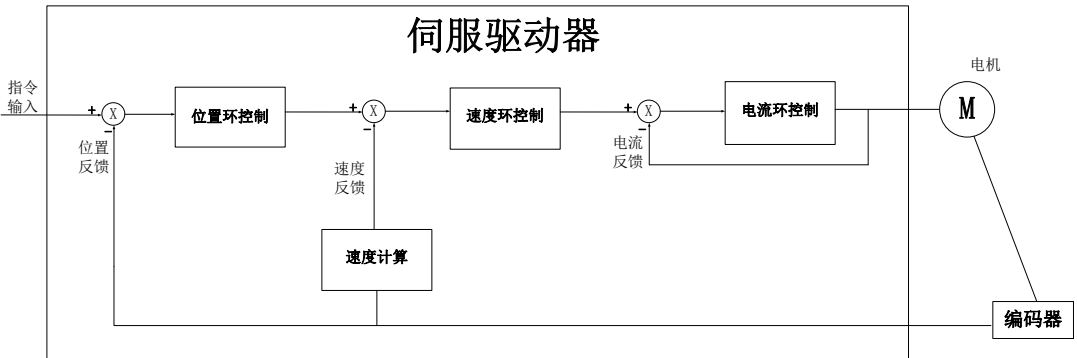
伺服电机的电流与转矩呈线性关系，因此，对电流的控制即能实现对转矩的控制。转矩控制是指通过转矩指令来控制电机的输出转矩。可以通过数字、模拟量电压或者通讯给定转矩指令。转矩控制模式主要用于对材料的受力有严格要求的装置中。



图 7.1 伺服驱动器设定流程简图



请先在无负载下，让伺服电机正常运行，之后再将负载接上以避免不必要的危险。

参数辨识功能是指在伺服系统更换电机，而电机与驱动器的相序匹配关系，伺服电机各个参数未知的情况下，伺服自动识别的功能。正常在使用标配电机试运行前通常不需要启用本功能。

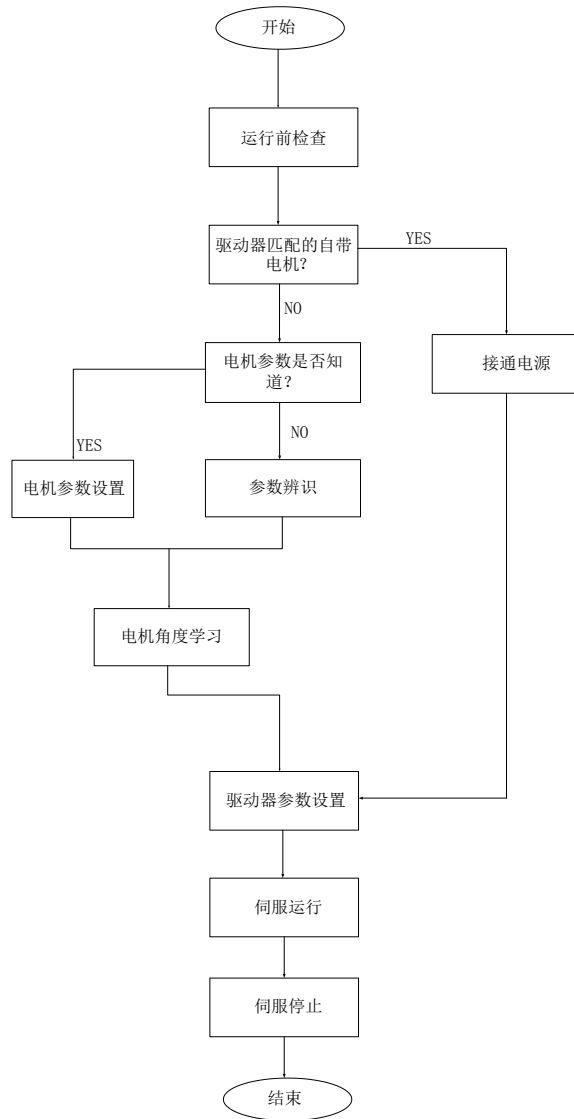
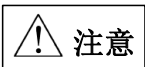
系统将所识别的电角度作为电机运行角度的参照，否则电机将无法运转，系统报错。参数辨识包含电机参数辨识、电机角度辨识，在进行参数辨识前请先确认：

- (1) 电机实际功率；
- (2) 电机编码器线连接正确；
- (3) 电机未与任何机械设备连接；
- (4) 系统处于伺服 OFF 状态；

在 2008h-1Ah 设为 3 时，需要把电机的实际功率输入到驱动器里面，然后在进行正常的辨识

<b>2006h-0Ch</b>	电机功率 <b>PPPVPTHM</b>			
	Motor rated power			
	设定范围	设定单位	出厂值	生效方式
	1~30000	0.01KW	—	立即生效
	对应功能码	能否映射	数据类型	可访问性
	Ho011	N	UINT16	RW

<b>2008h-1Ah</b>	电机参数辨识 <b>PPPVPTHM</b>			
	Electricalangleidentification settings			
	设定范围	设定单位	出厂值	生效方式
	0~4	N/A	0	立即生效
	对应功能码	能否映射	数据类型	可访问性
	So-25	N	UINT16	RW
0: 不设定电机参数辨识； 1: 对电机电阻、电感、极对数以及编码器安装角进行辨识； 2: 锁定电机轴； 3: 对电机电阻、电感进行辨识，同时估算电机反电势； 4: 对电机电阻、电感、极对数、电机反电势以及编码器安装角度进行辨识；				

2008h-1Ah 设为所需要的功能，通过面板进入 So-14 点动模式，系统开始自动测试，面板显示闪烁的“TEST”，驱动器会自动进行对应功能区的学习，辨识完毕之后，面板返回至 So-14 界面；同时电角度记入 2006h-13h 中；辨识电角度时，若出现线序错误时报警：AL-05，报错后请停机调整线序，确保线序无误后再继续操作。

 **注意：**线序错误报警时，只需任意颠倒其中两相，然后重新进行辨识。

## 7.1 运行准备

### 7.1.1 接线检查

为了防止意外损坏，伺服驱动器和伺服电机运行之前需要进行以下检查：

序号	内容	备注
<b>连线</b>		
1	伺服驱动器的控制电源输入端子（L1C/L2C）和主回路电源输入端连线	
2	伺服驱动器主回路输出端子（U/V/W）和伺服电机电缆（U/V/W）是否正确连接	
3	伺服驱动器各控制信号线缆是否正确连接；抱闸、超程保护等外部信号线是否正确连接	
4	伺服驱动器和伺服电机必须可靠接地	
5	使用外置制动电阻时，端子 B2/B3 之间的短接线必须去掉	
<b>环境与机械</b>		
1	伺服驱动器内外没有铁屑、金属等会造成短路的异物；	
2	伺服驱动器和外置制动电阻没有置于可燃物体上；	
3	伺服电机的安装、轴和机械结构已经连接牢靠	

### 7.1.2 接通电源

#### 1) 接通控制回路电源和主回路电源

- 接通控制回路（L1C，L2C），以及主回路电源；
- 对于单相 220V 主回路电源端子为 L1、L3；对于三相 220V 主回路电源端子为 L1、L2、L3。
- 接通控制回路电源和主回路电源后，母线电压指示灯显示无异常，且面板显示“0”，表明伺服驱动器处于可运行的状态，等待上位机给出伺服使能信号。
- 若驱动器面板显示器一直显示“AL-XX”，请参考第 10 章，分析并排除故障原因

#### 2) 将伺服使能（S-ON）置为无效（OFF）

相关过程说明参考 6.1.10 章节 CiA 402 协议介绍

### 7.1.3 参数设置

#### 1) 电机参数

电机参数主要包括电机的额定电压、额定电流、编码器线数、额定转速、电机极对数、相电阻以及电感、转动惯量、反电势、线电压等内容。

在运行前请确认这些参数的设定值与实际电机一致，否则电机将不能正常工作，甚至烧坏伺服系统。

在 2008h-31h 置 1 后可对电机参数进行修改，否则显示面板会显示“Err”，主站操作时返回中止码 19h。  
各参数详细功能如下：

电机参数设置（索引 2006h）		PPPVPTHM		
子索引	参数名称（单位）	设定范围	参数功能	生效方式
01h	额定电压 (V) Rated voltage	1~30000	显示伺服电机的额定线电压	显示
02h	额定电流 (0.1A) Rated current	1~30000	设定伺服电机的额定电流	立即生效
03h	最高转速 (r/min) Max rotary speed	0~32000	设定伺服电机的最高转速	立即生效
04h	额定转速 (r/min) Rated rotary speed	0~32000	设定伺服电机的额定转速	立即生效
05h	电机极对数 (对) Rated rotary speed	1~30	设定伺服电机的极对数	立即生效
06h	相间电阻 ( $10^{-3}\Omega$ ) Resistance between phases	0~65535	设定伺服电机的相电阻	立即生效
07h	D 轴电感 ( $10^{-6}H$ ) D-axis inductance	0~65535	设定伺服电机的 D 轴电感	立即生效
08h	Q 轴电感 ( $10^{-6}H$ ) Q-axis inductance	0~65535	设定伺服电机的 Q 轴电感	立即生效
09h	反电势线电压有效值 (0.1V/1000 r/min) Back EMF line voltage value	0~30000	设定伺服电机的反电势线电压有效值	立即生效
0Dh	电机转动惯量 ( $10^{-6}Kg\cdot m^2$ ) Motor movement inertia	0~( $2^{31}-1$ )	设定伺服电机的转动惯量	立即生效

电机参数区

参数设置 (索引 2006h)		PP PV PT HM		
电机参数区	11h 编码器线数(线) Encoder line number	0~(2 <sup>31</sup> -1)	设定伺服电机的编码器线数	立即生效
	13h 编码器安装角度 (脉冲数) Encoder installation angle (number of pulse)	- (2 <sup>31</sup> -1) ~ + (2 <sup>31</sup> -1)	指示编码器安装的角度(脉冲数)	立即生效
	48h 过载敏感性设置 Overload sensitivity setting	1~30000	设定电机的过载敏感性	立即生效

电机相关参数可以按照上表内容进行设定，此外，在使用时还要注意以下几点：

(1) 2008h-31h 为 1 时可对 H 区电机参数进行设定；参数 2006h-13h 的值是在电角度识别完成以后系统记录的编码器安装角度。

(2) 不同电机参数对应不同的伺服电机，请务必在使用前检查确认该参数与电机实物是否一致。

(3) 根据电机的发热情况更改 2006h-48h 可以使电机过载保护的时间提前或延后；该参数值越大过载保护时间越长。

(4) 电机参数在出厂时已由厂家设定，用户请勿自行更改此参数，凡因用户电机参数设置错误或自行更换非标配电机所造成的系统损坏，后果自负。

## 2) 旋转方向选择

出厂时设定逆时针旋转（从伺服电机轴的一侧看）是正转方向，此时 2000h-02h.Y 的值为 1。当需要设定伺服电机的正转方向为顺时针时只需将 2000h-02h.Y 的值设为 0。



图 7.1.1 电机旋转方向示意图

## 3) 抱闸设置

抱闸是在伺服驱动器处于非使能状态时，防止伺服电机轴运动，使电机保持位置锁定，以使机械的运动部分不会因为自重或外力移动的结构。抱闸制动功能仅适用于带有抱闸器的伺服电机。

### a) 抱闸接线：

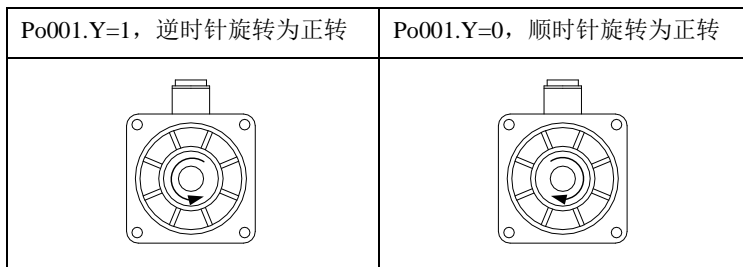
常用的电磁抱闸电路如下所示：



图 7.1.2 抱闸器接线示意图

说明：1、电机内置电磁抱闸仅用于停机状态时（起保持的作用）。

2、电磁抱闸线圈有极性，配线时请注意区分。

3、电磁抱闸电源需由用户准备，电压 24VDC（±10%），电流大小根据抱闸器铭牌选用。此外，电磁抱闸和控制信号请不要使用同一个电源。

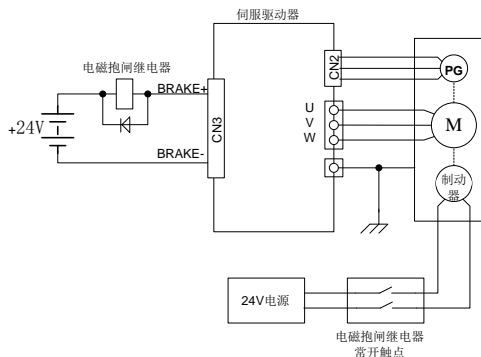
#### b) 抱闸软件设置：

使用电磁抱闸制动时需要将驱动器的 1 个 DO 功能设置为以下输出信号：

信号名称	简称	分配端子	意义
电磁抱闸控制	BRAKE	BRAKE+ BRAKE-	电磁抱闸控制信号输出。

根据驱动器的状态，抱闸机构的工作时序可分为伺服正常状态以及伺服断电状态；

#### 1) 伺服正常状态抱闸时序

伺服正常状态可分为伺服电机静止时的制动和旋转时的制动

- 静止：电机实际转速低于 20r/min；
- 旋转：电机实际转速达到 20r/min 及以上。

#### a) 伺服电机停止时的制动

2008h-03h	伺服 OFF 延迟时间 <input type="text" value="PP PV PT HM"/>			
	Delay time for servo OFF			
	设定范围	设定单位	出厂值	生效方式
	0~500	10ms	0	立即生效
	对应功能码	能否映射	数据类型	可访问性
	So-02	N	UINT16	RW

<b>2008h-11h</b>	电磁制动速度阈值 <b>PPPVPTHM</b> Speed threshold of electromagnetic braking			
	设定范围	设定单位	出厂值	生效方式
	0~30000	0.1r/min	1000	立即生效
	对应功能码	能否映射	数据类型	可访问性
	So-16	N	UINT16	RW

**注意：**此 2008h-11h 值不宜设定过大，建议使用出厂值。

当伺服电机停止时或电机转速绝对值小于 2008h-11h 的设定值时，如果此时使能信号关闭，同时关闭电磁制动信号，伺服将延时 2008h-03h 的设定值后，伺服驱动器变为非使能状态。

逻辑时序如下图所示：



图 7.1.3 电磁抱闸制动时序图

**⚠ 注意：**发生报警时，伺服驱动器将立即变为非使能状态，2008h-03h 设定值无效。

b) 伺服电机旋转中的制动

<b>2008h-04h</b>	电磁制动 OFF 延迟时 <b>PPPVPTHM</b> Delay time for electro- magnetic braking OFF			
	设定范围	设定单位	出厂值	生效方式
	10~100	10ms	50	立即生效
	对应功能码	能否映射	数据类型	可访问性
	So-03	N	UINT16	RW

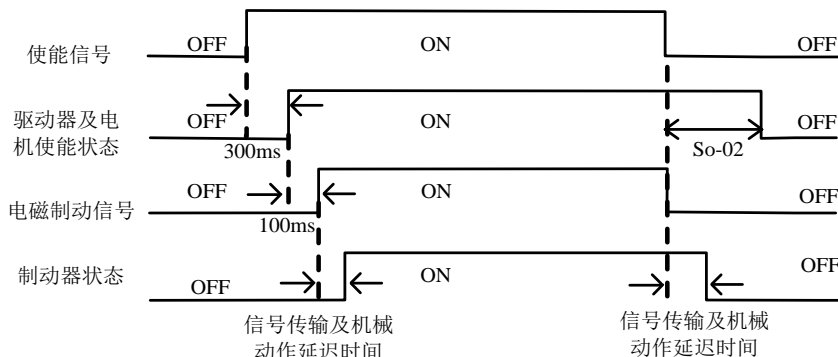
当伺服电机旋转中且转速绝对值大于 2008h-11h 的设定值时，发生报警事件后伺服驱动器立即变为非使能状态，伺服电机自由减速；当满足下述①、②任一事件时，将关闭电磁制动信号。

①速度降到 2008h-11h 的设定值；

②从驱动器变为非使能状态，延时 2008h-04h 的设定值后；

逻辑时序如下图所示：





图 7.1.4 电磁抱闸制动时序图

注：去掉伺服使能后，T1 时间实际为 2008h-04h 与速度降到 2008h-11h 设定值所需时间的较小值。

### 7.1.4 超程保护功能

超程是指机械的可动部分超越设定区域。超程一般使用限位开关、光电开关或利用编码器多圈圈数进行检测，即硬件超程或软件超程。

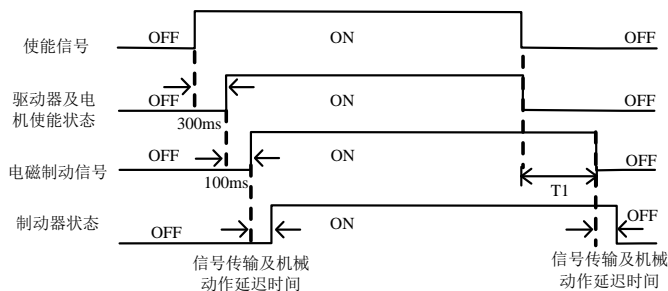
#### 1、硬件超程保护功能

伺服驱动器一旦检测到限位开关信号动作，会立即强制当前运转方向上速度为 0，对于逆向的运转不起作用。



图 7.1.5 超程保护限位开关设置示意图

#### (1) 输入信号

信号名称	简称	意义
正转禁止	F-INH	禁止伺服驱动器的正转
反转禁止	R-INH	禁止伺服驱动器的反转

#### (2) 相关参数设定

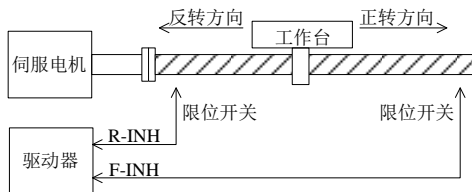
2008h-12h	正转禁止设置 <span style="border: 1px solid black; padding: 2px;">PP PV PT HM</span>			
	Forward run prohibited			
	设定范围	设定单位	出厂值	生效方式
	0: 限制无效 1: 限制有效	N/A	1	立即生效
	对应功能码	能否映射	数据类型	可访问性
	So-17	N	UINT16	RW

2008h-13h	反转禁止设置 <span style="border: 1px solid black; padding: 2px;">PPPVPTHM</span>			
	Reverse run prohibited			
	设定范围	设定单位	出厂值	生效方式
	0: 限制无效 1: 限制有效	N/A	1	立即生效
	对应功能码	能否映射	数据类型	可访问性
So-18	N	UINT16	RW	

## (1) 启用硬件超程保护功能

在配置 F-INH 和 R-INH 功能的端子后, 设置 2008h-12h =1 和 2008h-13h =1, 可通过外部控制端子来实现硬件超程保护功能。为了安全的考虑, 出厂设置正反转禁止端子有效, 且为常闭触点输入, 以保证在出现断线之类故障时也能实现保护功能。

## (2) 屏蔽硬件伺服超程保护功能

设置 2008h-12h =0 和 2008h-13h =0, 可屏蔽硬件超程保护功能。另外, 不配置 F-INH 和 R-INH 功能的输入端子也可以实现屏蔽功能。

## (3) 硬件超程时的停止转矩设定

2002h-08h	正/反转禁止和紧急停止时转矩限制值 <span style="border: 1px solid black; padding: 2px;">PPPVPHM</span>			
	Forward/reverse run prohibited and emergency stop torque			
	设定范围	设定单位	出厂值	生效方式
	1~300	1%额定转矩	100	立即生效
	对应功能码	能否映射	数据类型	可访问性
Po207	N	INT16	RW	

当正/反转禁止信号或紧急停止信号有效时, 伺服电机停止时的转矩限制受 2002h-08h 限制;

转矩模式下, 电机按照某一转向运行, 给定禁止信号时, 该转矩禁止值的大小由 2002h-11h 参数设定, 2002h-11h 参数如下所示:

2002h-11h	正反转禁止的转矩限制设定 <span style="border: 1px solid black; padding: 2px;">PPPVPTHM</span>			
	Forward/reverse run prohibited torque setting			
	设定范围	设定单位	出厂值	生效方式
	0~1	N/A	1	立即生效
	对应功能码	能否映射	数据类型	可访问性
Po216	N	INT16	RW	

2002h-11h =0 时, 实际的反向限制转矩为 Po207 内的设定转矩; 2002h-11h =1 时, 转矩限制值为 0。

## 2、软件超程保护功能

伺服驱动器一旦检测到编码器多圈位置超出设定范围, 会立即产生报警。以“机械原点”为初始位置, 伺服电机可在正转设定运动范围和反转设定运动范围内运动, 如果伺服电机正转超出设定范围或反

转超出设定范围，则驱动器报警 AL-27。下表是相关参数设定：

<b>2001-29h</b>	超程保护正转运动范围脉冲数 <b>PP PV PT HM</b> Forward running range pulse when overtravel protection			
	设定范围	设定单位	出厂值	生效方式
	0~2147483647	N/A	0	立即生效
	对应功能码	能否映射	数据类型	可访问性
	Po140	N	DINT32	RW
<b>2001-2Bh</b>	超程正转运动范围多圈数圈数 <b>PP PV PT HM</b> Forward running range multi-loop numbers when overtravel protection			
	设定范围	设定单位	出厂值	生效方式
	0~32000	N/A	1000	立即生效
	对应功能码	能否映射	数据类型	可访问性
	Po142	N	INT16	RW
<b>2001-2Ch</b>	超程保护反转运动范围脉冲数 <b>PP PV PT HM</b> Reverse running range pulse when overtravel protection			
	设定范围	设定单位	出厂值	生效方式
	0~2147483647	N/A	0	立即生效
	对应功能码	能否映射	数据类型	可访问性
	Po143	N	DINT32	RW
<b>2001-2Eh</b>	超程反转运动范围多圈数圈数 <b>PP PV PT HM</b> Reverse running range multi-loop numbers when overtravel protection			
	设定范围	设定单位	出厂值	生效方式
	0~32000	N/A	1000	立即生效
	对应功能码	能否映射	数据类型	可访问性
	Po145	N	INT16	RW
<b>2008h-28h</b>	软件超程报警设置 <b>PP PV PT HM</b> Overtravel limit function			
	设定范围	设定单位	出厂值	生效方式
	0: 报警无效 1: 报警有效 2: 停机但不报警	N/A	1	立即生效
	对应功能码	能否映射	数据类型	可访问性
	So-39	N	UINT16	RW

## (1) 使用说明

首先设置机械原点，以机械原点为初始位置，设置正反转运动范围，可通过软件实现超程保护功能。

## (2) 屏蔽伺服软件超程保护功能

设置 2008h-28h=0，可屏蔽软件超程保护功能。

## 7.1.5 点动运行

请使用点动运行确认伺服电机是否可以正常旋转，转动时无异常振动和异常声响。可以通过面板、配置两个外部 DI 两种方式使用点动运行功能，电机以当前功能 2008h-0Eh 出厂值作为点动速度。

## (1) 面板点动

步骤	内容	注意事项
1	检查主电路配线，接通控制电源（LIC 和 L2C 通电）和主电路电源（L1、L2、L3 通电）	
2	按下 MODE 键，切换到辅助功能区 So-□□	参考 5.2.1 用户参数区的切换
3	通过 UP 或 DOWN 键切换到 So-13（点动速度）	出厂值为 100r/min
4	长按 SET 键 0.5s 进入设置界面，通过 UP 和 DOWN 键配合选择安全的点动速度	注意：速度单位为 0.1r/min
5	长按 SET 键 0.5s 确认设定速度，返回 So-13	
6	按下 UP 键显示 So-14（点动运行）	
7	长按 SET 键 0.5s 进入点动运行	显示为 JOG，伺服使能
8	按下 UP 键进行 JOG 正转； 按下 DOWN 键进行 JOG 反转	可以用来确定正反转的方向
9	按下 MODE 键，伺服 OFF，同时退出 JOG 模式	

2008h-0Eh	点动速度设定 <b>PP PV PT HM</b>			
	JOG speed			
	设定范围	设定单位	出厂值	生效方式
	0~30000	0.1r/min	1000	立即生效
	对应功能码	能否映射	数据类型	可访问性
So-13	N	UINT16	RW	

说明：1.内部点动模式是一种特殊的速度模式，点动速度受加减速时间 Po109，Po110 的影响。

2.内部点动模式不受正/反转禁止的限制，请务必注意安全。

3.内部点动运行的面板操作步骤请参见 5.3.3 辅助区参数使用说明。

## (2) 端子点动运行

信号名称	简称	默认分配端子	意义
端子正向点动	JOGU	无	通过端子控制实现正向点动
端子反向点动	JOGD	无	通过端子控制实现反向点动

端子点动功能是通过可编程输入信号端子设定的。通过输入端子有效控制点动，输入端子无效控制停止来实现。该功能在现场调试时使用比较方便。

**注意：**端子点动优先级高于其它各模式的优先级，现场使用时须加以注意：

- (1) 伺服使能 OFF 时，给出端子点动信号，伺服使能进入点动模式运行。
- (2) 伺服在任意模式运行中给出端子点动信号将会进入点动模式运行。

## 7.1.6 时序控制

(1) 电源接通时的时序图



图 7.1.6 上电时的时序图

注：1 上图为无故障时从电源上电到接收到指令为止的时序。

2 伺服准备好是在微处理器复位且主电源接通后，无故障的情况下输出。

3 在伺服准备好之前，应接通主电源且伺服驱动器的所有控制信号都被忽略。

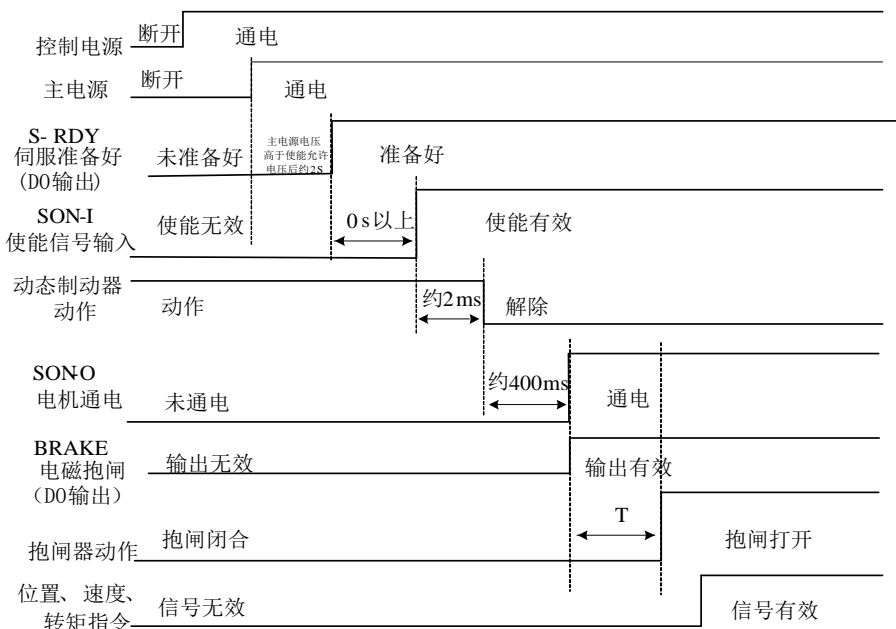
4 2008h-08h 设为 0 或 1 时：

在检测到伺服使能后至少延时 100ms 后再发控制指令，否则可能造成指令被忽略。

2008h-08h 设为 2 时：

在检测到伺服使能后至少延时 10ms 后再发控制指令，否则可能造成指令被忽略。

## (2) 运行中发生报警后的时序



图 7.1.7 伺服报警时序

注：1 上图为伺服电机运行过程中突然出现报警时伺服驱动器的控制时序。

2 T1：根据报警类型不同约 0.1ms~20ms。

3 T2：电磁抱闸时间为用户参数 2008h-04h 与速度到达 2008h-11h 设定时间的较小值。

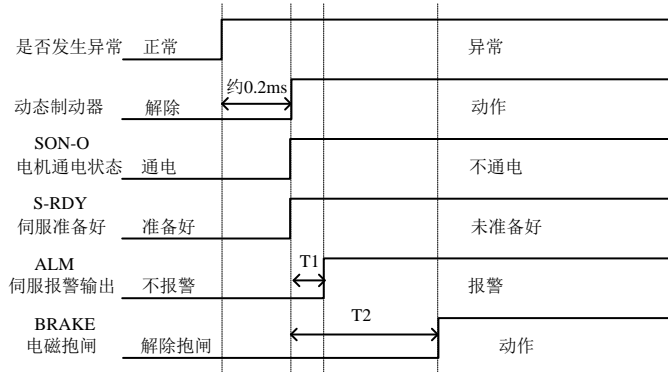
## (3) 运行中发生报警后复位时的时序



图 7.1.8 报警复位时序

注：上图为运行出现故障后复位故障继续运行的时序图。

## 7.1.7 伺服的停止

伺服驱动器的制动方式主要有以下三种：1 动态制动；2 能耗制动；3 电磁抱闸制动

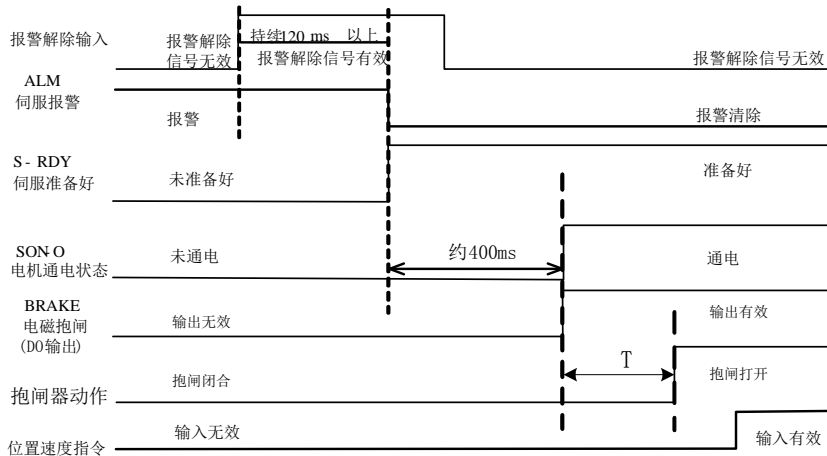
### ⚠ 注意

- ★ 能耗制动在伺服驱动器主电路通电后才起作用
- ★ 电磁抱闸制动一般在伺服 OFF 后启动，否则可能造成驱动器或电机过载
- ★ 动态制动一般在伺服 OFF 或主回路断电后启动，如果使用此功能时电机转速过高可能造成动态制动电阻过热

### (1) 动态制动

动态制动是使伺服电机停止的一种常用方法。它是一种特殊的能耗制动，主要由伺服驱动器内部的动态制动电阻和二极管组成。动态制动通过短路伺服电机的驱动线圈，最终以能耗制动的形式缩短伺服电机的机械进给距离。



图 7.1.9 动态制动的示意图

### 1) 功能设定

<b>2008h-08h</b>	伺服 OFF 停车模式 <span style="border: 1px solid black; padding: 2px;">PP PV PT HM</span>			
	Servo OFF stop mode			
	设定范围	设定单位	出厂值	生效方式
	0: 自由停车 1: 动态制动 2: 快速使能 3、减速停机+自由停车 4、减速停机+动态制动 5、减速停机+快速使能	N/A	0	立即生效
	对应功能码	能否映射	数据类型	可访问性
So-07	N	UINT16	RW	

快速使能是指驱动器上电后继电器吸合，在给出使能信号后驱动器延迟 20ms 伺服 ON。

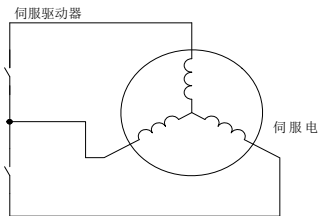

## 2) 相关参数:

2008h-09h	动态制动延时时间 <b>PP PV PT HM</b>			
	Dynamic braking delay time			
	设定范围	设定单位	出厂值	生效方式
	100~30000	0.1ms	5000	立即生效
	对应功能码	能否映射	数据类型	可访问性
So-08	N	UINT16	RW	

## (2) 能耗制动

伺服电机在减速或停机时处于再生状态（发电机状态），机械能转化为电能，通过逆变回路回馈到直流母线，会导致直流母线上的电压升高。当电压升到一定程度将会损坏驱动器内部元器件。此时驱动器可以通过制动电阻把回馈的能量以热能的方式消耗掉，这个过程叫做能耗制动。



图 7.1.10 伺服内部能耗制动示意图



图 7.1.11 伺服制动电阻接线示意图

部分型号伺服驱动器中已经内置了制动电阻，对于需要使用外部制动电阻的用户，必须正确设置以下两个参数：

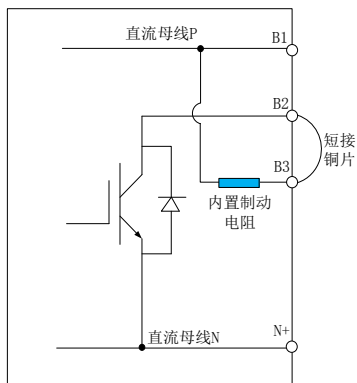
2008h-05h	制动电阻阻值 <b>PP PV PT HM</b> Braking resistor value			
	设定范围	设定单位	出厂值	生效方式
	8~1000	Ω	—	立即生效
	对应功能码	能否映射	数据类型	可访问性
	So-04	N	UINT16	RW
2008h-06h	泄放占空比 <b>PP PV PT HM</b> Discharge duty ratio			
	设定范围	设定单位	出厂值	生效方式
	0~100	%	50	立即生效
	对应功能码	能否映射	数据类型	可访问性
	So-05	N	UINT16	RW

下表是 220V 伺服驱动器结构对应的内置制动电阻的规格及外部制动电阻最小阻值，仅供参考

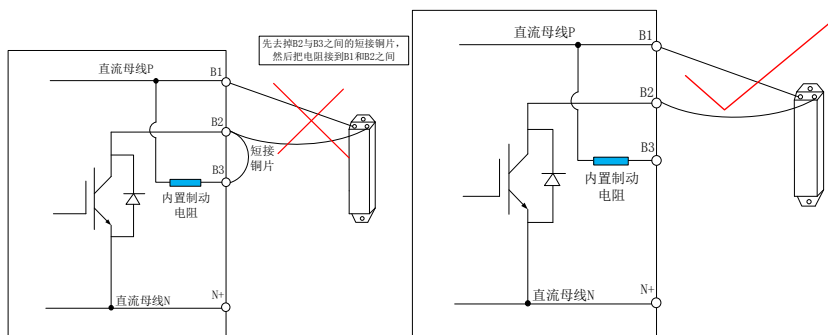
伺服驱动器结构代号	内置电阻阻值与功率	外部制动电阻最小阻值	外部制动电阻建议规格
N2	50W/50R	25Ω	40Ω /400 W

当伺服发生报警时，伺服电机会停止运行，客户可通过功能码选择电机以自由停机方式停止或者是减速停机方式停止。

2008h-41h	故障报警停止方式 <b>PP PV PT HM</b>			
	设定范围	设定单位	出厂值	生效方式
	0~1	N/A	0	立即生效
	0: 自由停机;      1: 减速停机			
2008h-42h	报警减速停机时间 <b>PP PV PT HM</b>			
	设定范围	设定单位	出厂值	生效方式
	1~3000	ms	100	立即生效

【注】(1) 伺服报警时不是在所有的报警情况下都能减速停机，客户在使用时请多注意。

(2) 当伺服发生以下报警时，电机停止时将不能按照减速停机停止，请多注意

报警类别	备注
AL-01、AL-02	
AL-04、AL-10	
AL-11、AL-17	
AL-22、AL-23	



图 6.1.18 伺服制动电阻接线示意图



图 6.1.19 伺服制动电阻接线示意图

电阻 功率	外形尺寸 (mm)			安装尺寸 (mm)		电阻类型
	长 (A)	宽 (B)	高 (H)	长 (W)	孔径 (Φ)	
500W	360±3.0	50±1.0	91±3.0	338±3.0	Φ 6.5±0.3	无感波纹瓷管电阻
1kW	350±3.0	60±2.0	119±3.0	325±5.0	Φ 6.5±0.3	无感波纹瓷管电阻
1.5kW	484±5.0	68±1.0	125±3.0	454±4.0	Φ 6.5±0.3	无感波纹瓷管电阻
2kW	557±5.0	60±1.0	119±3.0	532±4.0	Φ 6.5±0.3	无感波纹瓷管电阻
4kW	587±5.0	70±1.0	210±5.0	559±4.0	Φ 6.5±0.3	双管立向无感波纹瓷管电阻
6kW	661±5.0	70±1.0	210±5.0	633±4.0	Φ 6.5±0.3	三管立向无感波纹瓷管电阻
9kW	660±5.0	260±1.0	133±5.0	635±4.0	Φ 6.5±0.3	三管横向无感波纹瓷管电阻
4kW	562±5.0	140±1.0	119±5.0	537±4.0*80	Φ 6.5±0.3	双管横向无感波纹瓷管电阻
6kW	562±5.0	220±1.0	119±5.0	537±4.0*160	Φ 6.5±0.3	三管横向无感波纹瓷管电阻
9kW	652±5.0	300±1.0	131±5.0	627±4.0*160	Φ 6.5±0.3	四管横向无感波纹瓷管电阻

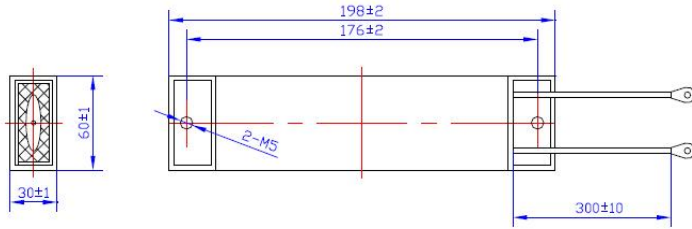
欧瑞 4KW、6KW、9KW 制动电阻有两种安装形式可选，建议选择后面的三款电阻，采用横向固定结。

### (3) 电磁抱闸制动

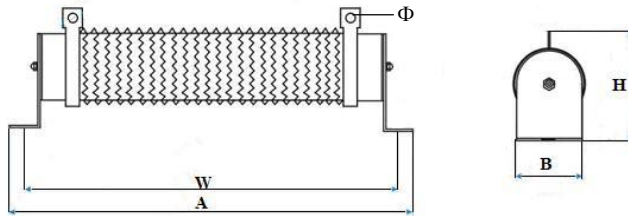
电磁抱闸制动功能仅适用于带有电磁抱闸器的伺服电机，此功能可保证负载机械不会因自重或外力作用而发生移位。电磁抱闸的连接请参照 7.1.3 章节中电磁抱闸的使用。

## 7.1.8 电子齿轮比设定

### 1) 电子齿轮比的概念

位置控制模式下，输入位置指令（指令单位）是对负载位移进行设定，而电机位置指令（编码器单位）是对电机位移进行设定，为了建立电机位置指令与输入位置指令的比例关系，引入电子齿轮比功能。

通过电子齿轮比的缩小（电子齿轮比 $<1$ ）或扩大（电子齿轮比 $>1$ ）功能，可设定输入位置指令为1个指令单位时电机旋转或移动的实际位移，也可在上位机输出脉冲频率或功能码设定范围受限无法达到要求的电机速度时，增大位置指令的频率。

### 2) 电子齿轮比的设置步骤



图 7.2.1 电子齿轮比设置步骤流程图

其中，设定参数的步骤如下：

当 2003h-05h 和 6091h-02h 不为 0 时，电子齿轮比等于  $2003h-05h/2003h-06h(6091h-01h/6091h-02h)$ ，

若此时  $2003h-05h(6091h-01h) = 0$ ，此时电机旋转一圈的脉冲数由  $2003h-06h(6091h-02h)$  决定。

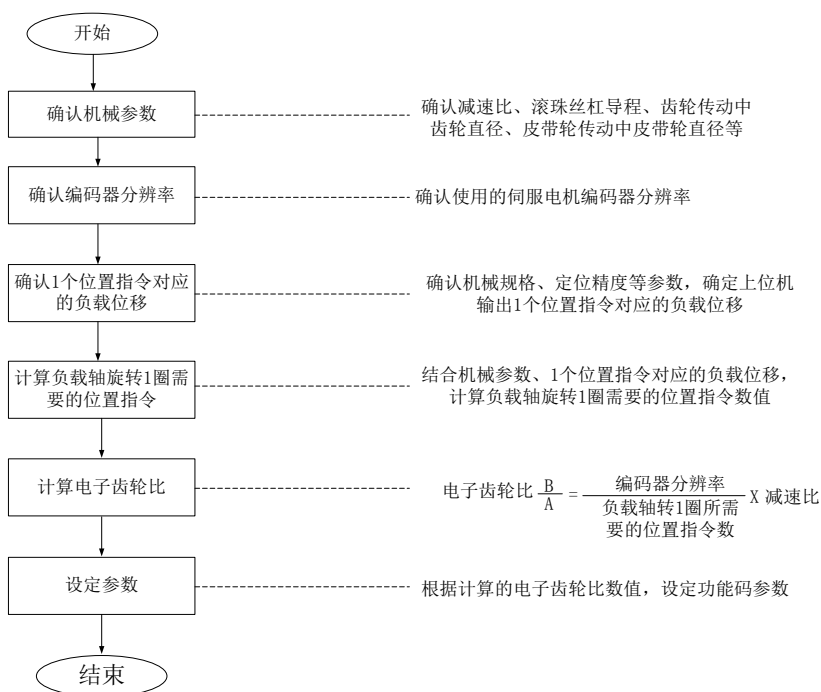
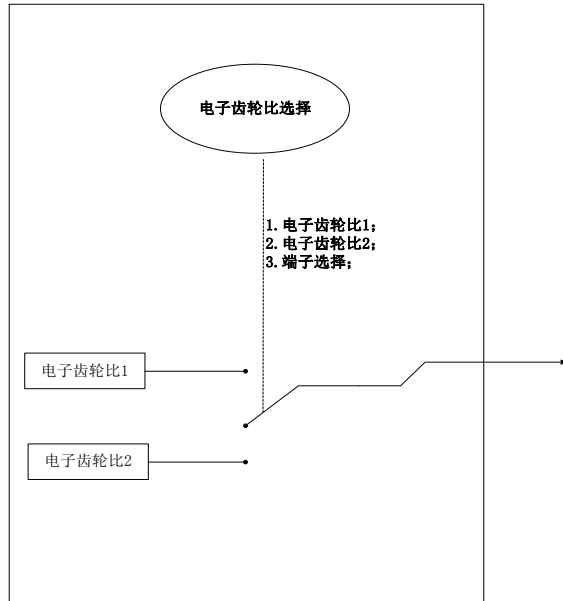

### 3) 相关功能码

#### ①功能码说明:

2003h-05h	第一电子齿轮分子 First group electronic gear numerator			PP
	设定范围	设定单位	出厂值	生效方式
	0~65535	N/A	0	立即生效
	对应功能码	能否映射	数据类型	可访问性
	Po304	N	UINT16	RW
2003h-06h	第一电子齿轮分母 First group electronic gear denominator			PP
	设定范围	设定单位	出厂值	生效方式
	1~65535	N/A	10000	立即生效
	对应功能码	能否映射	数据类型	可访问性
	Po305	N	UNIT16	RW
6091h-01h	第二电子齿轮分子			PP
	设定范围	设定单位	出厂值	生效方式
	0~(2 <sup>31</sup> -1)	N/A	0	立即生效
	对应功能码	能否映射	数据类型	可访问性
	Po344	N	USINT8	RO

6091h-02h	第二电子齿轮分母 <span style="float: right;">PP</span>			
	设定范围	设定单位	出厂值	生效方式
	1~(2 <sup>31</sup> -1)	N/A	10000	立即生效
	对应功能码	能否映射	数据类型	可访问性
	Po346	N	DINT32	RW

注：电子齿轮比出厂默认使用的是第二电子齿轮比，使用时请多注意；

#### ②电子齿轮比切换



两组电子齿轮比相差较大，电子齿轮比进行切换时，会导致电机转速较大波动！此时可通过采用位置指令滤波（2003h-07h）使位置平滑切换，但是过高的滤波会使得电机响应变慢，请多注意！

当 2003h-28h=2 时，可使用电子齿轮比切换功能，任一时刻有且仅有一组电子齿轮比起作用。

2003h-28h	电子齿轮比选择 <span style="float: right;">PP</span>			
	设定范围	设定单位	出厂值	生效方式
	0~2	N/A	1	立即生效
	对应功能码	能否映射	数据类型	可访问性
	Po339	N	INT16	RW
	0: 第一组电子齿轮比 1: 第二组电子齿轮比 2: DI 端子切换两组电子齿轮比			

端子有效的时候第二组电子齿轮比生效，端子无效的时候第一组电子齿轮比生效；

#### 4) 使用说明

如果机械减速比为  $m/n$ ，电子齿轮分子和电子齿轮分母分别用  $B$  和  $A$  表示，则可由下式求出电子齿数比的设定值：

（伺服电机旋转  $m$  圈，负载轴旋转  $n$  圈时）

$$B/A = \text{Po304/ Po305} = (\text{编码器线数/负载轴旋转 1 圈的移动量}) \times (m/n)$$

电子齿轮表示的实际意义如下：

$$\begin{array}{c} \text{指令脉冲输入} \\ \text{脉冲个数为 } X \end{array} \rightarrow \boxed{\frac{B}{A}} \rightarrow \begin{array}{c} \text{位置指令} \\ Y = X \times \frac{B}{A} \end{array}$$

\*超过设定范围时，请将分子与分母约分成设定范围内的整数

- 电子齿数比的设定最佳范围： $0.01 \leq \text{电子齿数比 } (B/A) \leq 100$   
超出上述范围时，伺服驱动器控制精度将下降。

例：使用螺距为6mm的某型滚珠丝杠时电子齿轮的计算。



图 7.2.2 电子齿轮设定举例

步骤	内容	举例计算
1	确认机械规格	减速比为 1: 1; 螺距为 6mm
2	确认编码器脉冲数	17 位编码器
3	决定指令单位	1 指令单位为 1 $\mu$ m
4	计算负载轴旋转 1 圈的移动量	6000 $\mu$ m/1 $\mu$ m=6000
5	计算电子齿轮	B/A=(131072/6000) $\times$ 1/1
6	设定用户参数	2003h-05h=8192 2003h-06h=375

### 7.1.9 位置指令滤波

位置指令滤波是对经过电子齿轮比变频或倍频后的位置指令（编码器单位）进行滤波。

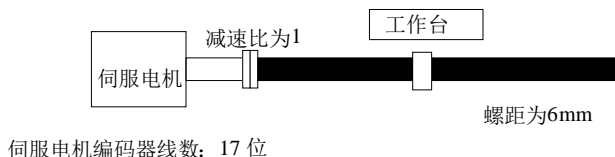
在以下场合时应考虑加入位置指令滤波：

- 上位机输出的位置指令未进行加减速处理；
- 脉冲指令频率高；
- 电子齿轮比为 10 倍以上时；

2003h-07h	位置环滤波时间常数 $\tau$			
	Position loop filter time constant			
	设定范围	设定单位	出厂值	生效方式
	1~10000	ms	1	立即生效
	对应功能码	能否映射	数据类型	可访问性
	Po306	N	INT16	RW

合理设置位置环滤波时间常数能更加平滑地运行电机，本设定对指令脉冲数没有影响。

脉冲输入滤波频率主要用来抑制干扰脉冲指令输入的高频信号。该值设置的过低会导致高于此频率的脉冲指令被滤掉。

### 7.1.10 位置指令禁止

位置指令禁止功能是指在位置模式下禁止对输入指令脉冲进行计数的功能。



图 7.2.4 位置指令禁止时序图

## (1) 输入信号

信号名称	简称	默认分配端子	意义
指令脉冲禁止	INH-P	用户自行分配	禁止对输入指令脉冲进行计数，即位置脉冲指令输入无效

## (2) 用户参数设定

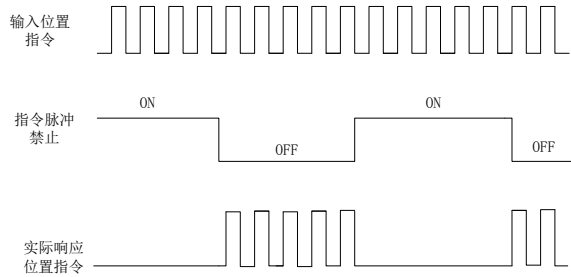
用户参数	意义
2003h-09h.A=0	指令脉冲禁止端子无效
2003h-09h.A=1	指令脉冲禁止端子有效

## 7.1.11 位置偏差清除

位置偏差= (位置指令-位置反馈) (编码器单位)

位置偏差清除功能时指驱动器在位置模式下将偏差寄存器清零的功能。

## (1) 输入信号

信号名称	简称	默认分配端子	意义
脉冲清除	CLR	CN3-37 (位置脉冲模式下)	位置模式下位置偏差寄存器清零

## (2) 用户参数设定

用户参数	意义
2003h-09h.B=0	禁止指令脉冲清除功能;
2003h-09h.B=1	使能指令脉冲清除功能



### 7.1.12 分频输出功能

编码器脉冲经过伺服驱动器内部电路分频后以正交差分信号形式输出。该分频信号的相位和分频数都可以通过参数来设置。



图 7.2.5 分频输出框架图

#### (1) 输出信号说明

编码器脉冲分频信号有 3 组分频输出端子：

信号名称		端子编号	意义
PA 相	PA0+	CN3-11	编码器 A 相脉冲分频输出
	PA0-	CN3-23	
PB 相	PB0+	CN3-12	编码器 B 相脉冲分频输出
	PB0-	CN3-24	
PZ 相	PZ0+	CN3-13	编码器 Z 相原点脉冲输出（不分频）
	PZ0-	CN3-25	
	OZ	CN4-3(A 轴) CN4-6(B 轴)	Z 相集电极开路输出

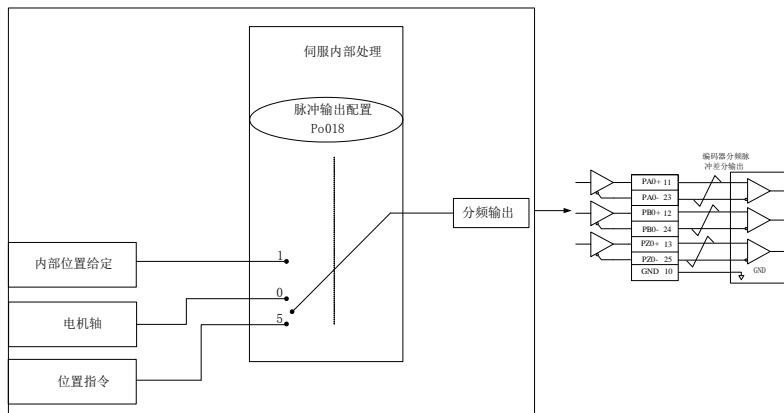
使用分频输出功能时，应根据需要对输出脉冲的来源（2000h-13h）、相位（2003h-01h）进行分别设置。

输出来源为电机轴时，电机旋转 1 圈，A/B 相输出脉冲数由 2000h-04h（编码器分频脉冲数分子）决定，宽度由电机的转速决定；

Z 相开路输出可根据实际需要进行输出极性的调整（2000h-13h），同时在高速的时候，Z 脉冲较窄，可通过功能码（2000h-12h）进行手动拓宽，典型的接线图如下所示：

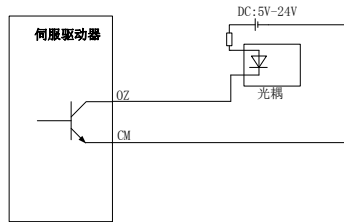

注：使用 OZ 信号的时候，外部电源的参考端需要与 CN4-5 号端子连接起来。

## (2) 相关功能码

2000h-04h	编码器脉冲输出分频分子 <b>PP PV PT HM</b> Encoder frequency-division numbers			
	设定范围	设定单位	出厂值	生效方式
	1~65535	N/A	—	立即生效
	对应功能码	能否映射	数据类型	可访问性
	Po003	N	UINT16	RW
2000h-06h	编码器脉冲输出分频分母 <b>PP PV PT HM</b> Encoder pulse frequency-division numbers denominator			
	设定范围	设定单位	出厂值	生效方式
	1~2147483647	N/A	—	立即生效
	对应功能码	能否映射	数据类型	可访问性
	Po005	N	UDINT32	RW
2000h-12h	Z 脉冲输出宽度 <b>PP PV PT HM</b> Zpulsefrequency-divisionoutputwidth			
	设定范围	设定单位	出厂值	生效方式
	50~30000	N/A	—	立即生效
	对应功能码	能否映射	数据类型	可访问性
	Po017	N	INT16	RW
2000h-13h	脉冲输出设置 <b>PP PV PT HM</b> Pulse output configuration			
	设定范围	设定单位	出厂值	生效方式
	四参数	N/A	0001	立即生效
	对应功能码	能否映射	数据类型	可访问性
	Po018	N	UINT16	RW



表 7.2.1 编码器分频输出脉冲示意图

2003h-01h.D (输出脉冲相位)	正转 脉冲输出示意图	反转 脉冲输出示意图
0	<p>A相超前 B 相 90°</p>	<p>B 相超前 A 相 90°</p>
1	<p>B 相超前 A 相 90°</p>	<p>A 相超前 B 相 90°</p>

表 7.2.2 Z 相开路输出示意图

2000h-13h.A (输出脉冲相位)	2000h-12h (Z 脉冲扩展)	正转 脉冲输出示意图	反转 脉冲输出示意图
0	500		
1	500		

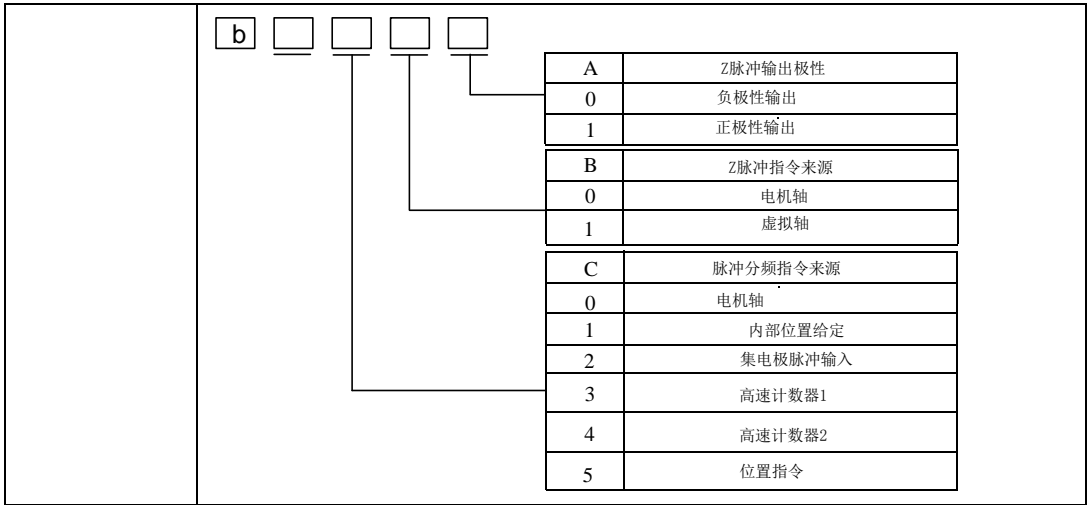
## (3) 接线端子说明

信号名称		端子编号	意义
PA 相	PA0-	CN3-23	编码器 A 相脉冲分频输出
	PA0+	CN3-11	
PB 相	PB0-	CN3-24	编码器 B 相脉冲分频输出
	PB0+	CN3-12	
PZ 相	PZ0-	CN3-25	编码器 Z 相原点脉冲输出（不分频）
	PZ0+	CN3-13	
	OZ	CN4-3 (A 轴)	编码器 Z 信号集电极开路输出
		CN4-6 (B 轴)	
CM	CN4-5		

## (4) 脉冲分频示例:

**例:** 以  $2000h-04h=16$ ,  $2000h-06h=32768$ , 即编码器每圈每相输出脉冲数为 16, 如下图:



图 7.2.6 编码器信号分频示意图

**注:** 当采用集电极开路形式时, 分频输出频率须小于等于  $100\text{kHz}$ , 即  $2000h-04h$  的值不宜设置过大。

## 7.2 伺服状态设置

使用伺服驱动器必须按照标准 402 协议规定的流程引导伺服驱动器，伺服驱动器才可运行于指定的状态。

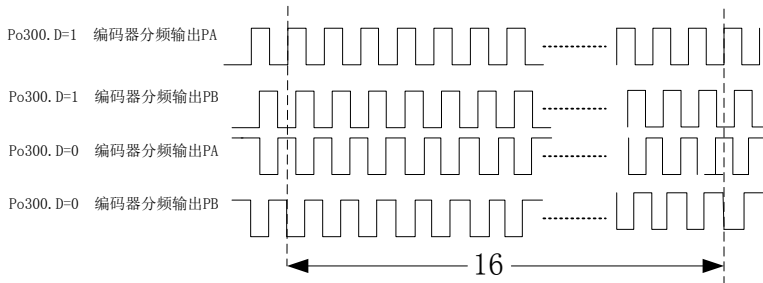

图 7.2.1 CiA402 状态机切换图

各状态的描述如下表：

初始化	驱动器初始化、内部自检已经完成 驱动器的参数不能设置，也不能执行驱动功能
伺服无故障	伺服驱动器无故障或错误已排除 驱动器参数可以设置
伺服准备好	伺服驱动器已准备好 驱动器参数可以设置
等待打开伺服使能	伺服驱动器等待打开伺服使能 驱动器参数可以设置
伺服运行	驱动器正常运行，已使能某一伺服运行模式，电机已通电，指令不为 0 时，电机旋转
快速停机	快速停机功能被激活，驱动器正在执行快速停机功能
故障停机	驱动器发生故障，正在执行故障停机过程中
故障	故障停机完成，所有驱动器功能均被禁止

## 控制命令与状态切换：

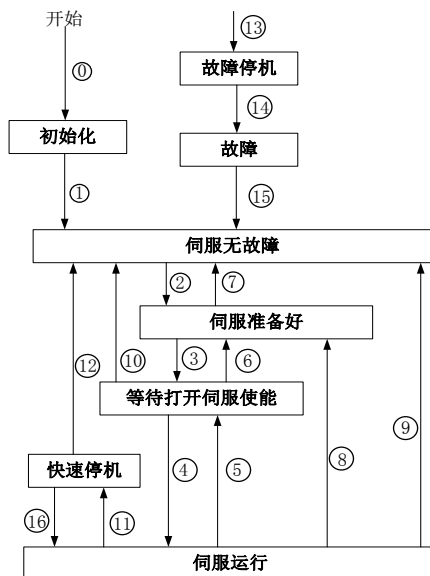
CiA402 状态切换		控制字 6040h	状态字 6041h 的 bit0~bit9
0	上电初始化	自然过渡，无需控制指令	0000h
1	初始化伺服无故障	自然过渡，无需控制指令 若初始化中发生错误，直接进入 13	0270h
2	伺服无故障伺服准备好	0006h	0231h
3	伺服准备好等待打开伺服使能	0007h	0233h
4	等待打开伺服使能伺服运行	000Fh	0237h
5	伺服运行等待打开伺服使能	0007h	0233h
6	等待打开伺服使能伺服准备好	0006h	0231h
7	伺服准备好伺服无故障	0000h	0250h
8	伺服运行伺服准备好	0006h	0231h
9	伺服运行伺服无故障	0000h	0270h
10	等待打开伺服使能伺服无故障	0000h	0270h
11	伺服运行快速停机	0002h	0217h
12	快速停机伺服无故障	快速停机方式 605A 选择 0-3, 停机完成后，自然过渡，无需控制指令	0270h
13	故障停机	除“故障”外其他任意状态下，伺服驱动器一旦发生故障，自动切换到故障停机状态，无需控制指令	021Fh
14	故障停机故障	故障停机完成后，自然过渡，无需控制指令	0238h
15	故障伺服无故障	80h Bit 7 上升沿有效 Bit7 保持为 1，其他控制指令均无效	0270h
16	快速停机伺服运行	快速停机方式 605A 选择为 5-7, 停机完成后，发送 0Fh	0237h

## 7.2.1 控制字 6040h

索引 6040h	名称	控制字 control word		设定方式	—	数据结构	VAR
	可访问性	RW	能否映射	RPDO		数据类型	UINT16
	相关模式	ALL	数据范围	0-65535		出厂设定	0

设置控制指令：

bit	名称	描述
0	伺服准备好	1-有效、0-无效
1	接通主回路电	1-有效、0-无效
2	快速停机	0-有效、1-无效
3	伺服运行	1-有效、0-无效
4-6		与各控制模式相关
7	故障复位	上升沿有效
8	暂停	1-有效、0-无效
9-10	NA	保留
11-15	厂家自定义	保留

## 【注】

- 控制字的每一个 bit 位单独无意义，必须与其他位共同构成某一控制指令；
- bit0-bit3 和 bit7 在各伺服模式下意义相同，必须按顺序发送命令，才可将伺服驱动器按照 CiA402 状态机切换流程引导入预计的状态，每一命名对应一确定的状态；
- bit4-bit6 与各伺服模式相关（请查看不同模式下的控制指令）

## 7.2.2 状态字 6041h

索引 6041h	名称	状态字 Status word		设定方式	显示	数据结构	VAR
	可访问性	RO	能否映射	TPDO		数据类型	UINT16
	相关模式	ALL	数据范围	0-65535		出厂设定	—

反映伺服状态：

设定值（二进制）	描述
xxxx xxxx x0xx 0000	未准备好（Not ready to switch on）
xxxx xxxx x1xx 0000	启动失效（Switch on disabled）
xxxx xxxx x01x 0001	准备好（Ready to switch on）
xxxx xxxx x01x 0011	启动（Switch on）
xxxx xxxx x01x 0111	操作使能（Operation enabled）
xxxx xxxx x00x 0111	快速停机有效（Quick stop active）

xxxx xxxx x01x 1111	故障反应有效(Fault reaction active)
xxxx xxxx x0xx 1000	故障 (Fault)

## 【注】

- 1、控制字的每一个 bit 位单独无意义，必须与其他位共同组成，反馈伺服当前状态；
- 2、bit0-bit9 在各伺服模式下意义相同，控制字 6040h 按顺序发送命令后，伺服反馈一确定的状态；
- 3、bit12-bit13 与各伺服模式相关（请查看不同模式下的控制指令）；
- 4、bit10、 bit11 、bit15 在各伺服模式下意义相同，反馈伺服执行某伺服模式后的状态；

### 7.3 轮廓位置模式 (PP)

此模式主要用于点对点定位应用。此模式下，上位机给目标位置（绝对或者相对）、位置曲线的速度、加减速及减速度，伺服内部的轨迹发生器将根据设置生成目标位置曲线指令，驱动器内部完成位置控制，速度控制，转矩控制。

周期同步位置模式下，主站控制器完成位置指令规划，然后将规划好的目标位置 607Ah 以周期性同步的方式发送给伺服驱动器，位置、速度、转矩控制由伺服驱动器内部完成。



图 7.3.1 轮廓位置模式 (PP) 控制框图



## 7.3.1 相关对象

6040h 定义		
位	名称	描述
0	伺服准备好 Switch on	bit0~bit3 均为 1，表示启动运行
1	主回路接通 Enable voltage	
2	快速停机 Quick stop	
3	伺服运行 Enable operation	
4	新目标位置 New set-point	此位从 0 到 1 的上升沿表示预触发新的目标位置 607Ah、轮廓速度 6081h、加速时间 6083h 和减速时间 6084h 给定
5	立即更新 Change set immediately	0: 非立刻更新 1: 立刻更新
6	绝对位置指令/ 相对位置指令 abs/rel	0: 目标位置为绝对位置指令 1: 目标位置为相对位置指令
6041h 定义		
位	功能	描述
10	位置到达 Target reach	0: 目标位置未到达 1: 目标位置到达
12	新位置应答 Set-point acknowledge	0: 新位置命令复位 1: 接收到新位置命令
13	跟随误差 Follow error	0: 没有位置偏差过大故障 1: 发生位置偏差过大故障

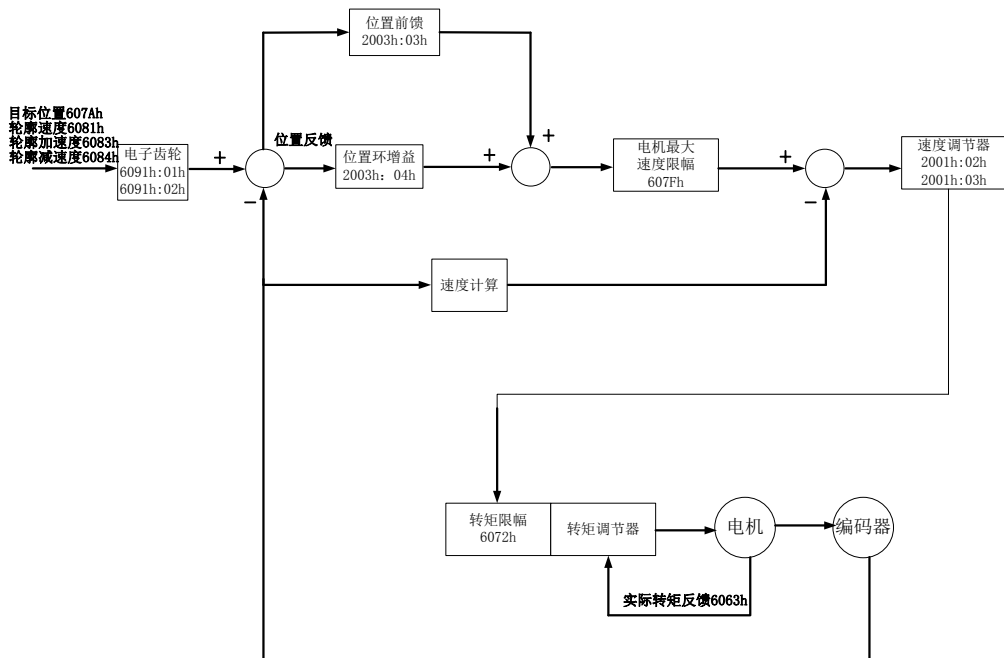
索引	子索引	名称	访问	数据类型	单位	设定范围	出厂值
603Fh	00h	错误码	RO	UINT16	—	—	—
6040h	00h	控制字	RW	UINT16	—	0~65535	0
6041h	00h	状态字	RO	UINT16	—	0~65535	0
6060h	00h	操作模式	RW	UINT8	—	0~10	0
6061h	00h	模式显示	RO	UINT8	—	—	—
6062h	00h	位置指令	RO	INT32	指令单位	—	—
6063h	00h	位置反馈值	RO	INT32	编码器单位	—	—
6064h	00h	位置实际值	RO	INT32	指令单位	—	—
6065h	00h	位置偏差过大阈值	RW	UINT32	指令单位	1~32000	—

6067h	00h	位置到达阈值	RW	UINT32	指令单位	1~32000	—
6068h	00h	位置到达时间窗口	RW	UINT16	ms	0~65535	0
606Ch	00h	速度实际值	RO	INT32	0.1rpm	—	—
6077h	00h	转矩实际值	RO	INT16	1%	—	—
607Ah	00h	位置给定值	RW	INT32	指令单位	$-(2^{31}-1)$ ~ $+(2^{31}-1)$	0
6083h	00h	轮廓加速时间	RW	UINT16	ms	1~32000	100
6084h	00h	轮廓减速时间	RW	UINT16	ms	1~32000	100
6091h	01h	电子齿轮比分子	RW	UINT32	—	$0\sim 2^{31}$	0
	02h	电子齿轮比分母	RW	UINT32	—	$1\sim 2^{31}$	10000
60E0h	00h	正向转矩限制	RW	UINT16	1%	0~800	100
60E1h	00h	正向转矩限制	RW	UINT16	1%	0~800	100
60F4h	00h	位置偏差	RO	DINT32	指令单位	—	—
60FCh	不支持	—					

### 7.3.2 相关功能设置

#### 1) 定位完成

索引	子索引	名称	描述
6067h	00h	位置到达阈值	当位置偏差在±6067h 区间内，且时间达到 6068h 时，定位完成的 DO 信号有效，同时 6041 的 bit10=1，不满足两者之中任一条件，位置到达无效。
6068h	00h	位置到达时间窗口	

#### 2) 位置偏差过大阈值

索引	子索引	名称	描述
6065h	00h	位置偏差过大阈值	当位置偏差大于 6065h 时发生位置偏差过大故障，面板显示 AL-09，同时状态字的 bit13 被置位。

### 7.3.3 位置曲线发生器

PP 模式支持立即更新型和非立即更新型。

#### 1) 控制指令时序 1：立即更新型；

从站收到主站控制字的 bit4 上升沿后，立即执行当前位置指令值。主站接收到从站的状态字 6041h 的 bit12 变为 1 后，确认从站已接收到位置指令并执行。

立即更新模式下，当从站检测到控制字 6040h 的 bit4 由 1 变为 0 时，总是会将 6041h 的 bit12 清零。

立即更新模式下，当前段位移指令①执行过程中，接收了新的位移指令②，①中未执行的位移指令并不被舍弃，对于相对位置指令，第二段位移指令定位完成后，总的位移增量=①的目标位置增量 607Ah+②的目标位置增量 607Ah；对于绝对位置指令，第二段位移指令定位完成后，用户绝对位置=②的目标位置 607Ah。



图 7.3.2 立刻更新型时序图与电机运行曲线

● 操作说明:

示例: 2 段指令更新, 立即更新型, 绝对位置指令

位移指令①:

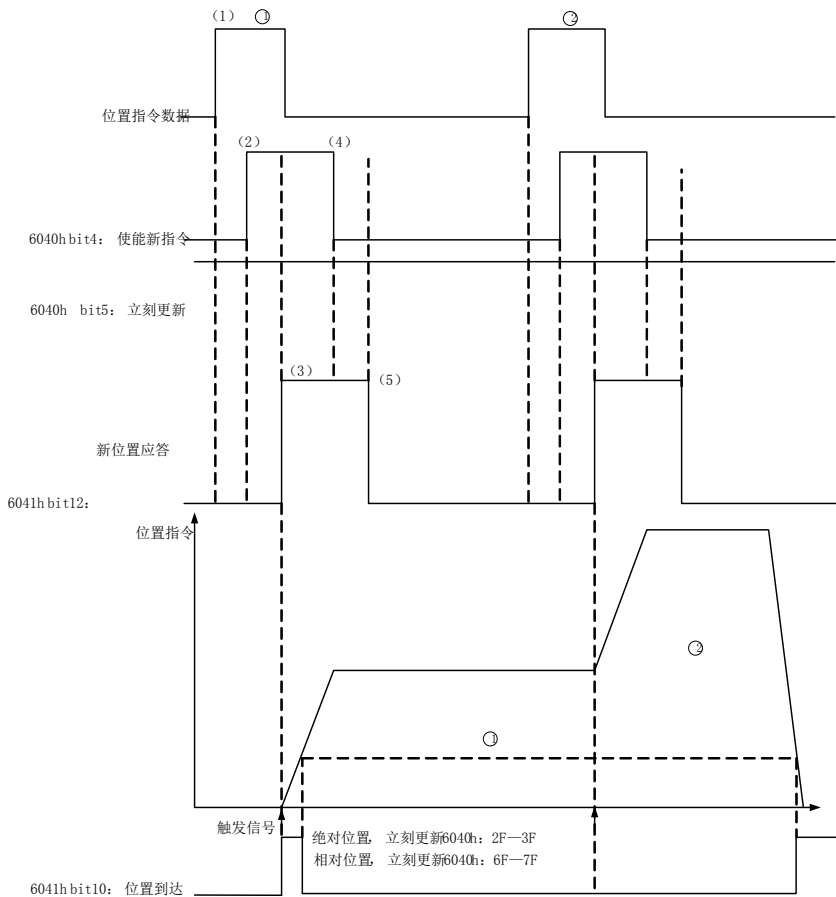
目标位置 607Ah=10000

6081h=600

位移指令②:

目标位置 607Ah=10000

6081h=1200

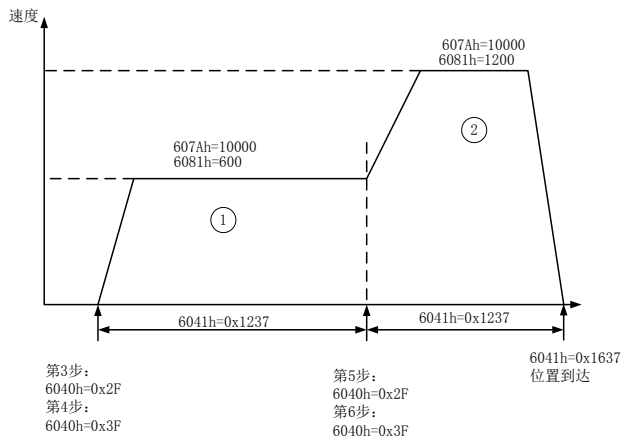

## 2) 控制指令时序 2: 非立即更新型;

上次位置指令执行完成, 位置到达, 从站接收到主站控制字的 bit4 上升沿后, 再执行当前位置指令值, 且从站再位置到达前不再接受位置指令。主站接收到从站的状态字 6041h 的 bit12 变为 1 后, 确认从站已接收到位置指令并执行。

非立即更新模式下, 当从站检测到控制字 6040h 的 bit4 由 1 变为 0 时, 总是会将 6041h 的 bit12 清零。

非立即更新模式下, 当前段位移指令①执行过程中, 接收了新的位移指令②, 指令②无效, 当前目标位置仍然是未完成目标位置。

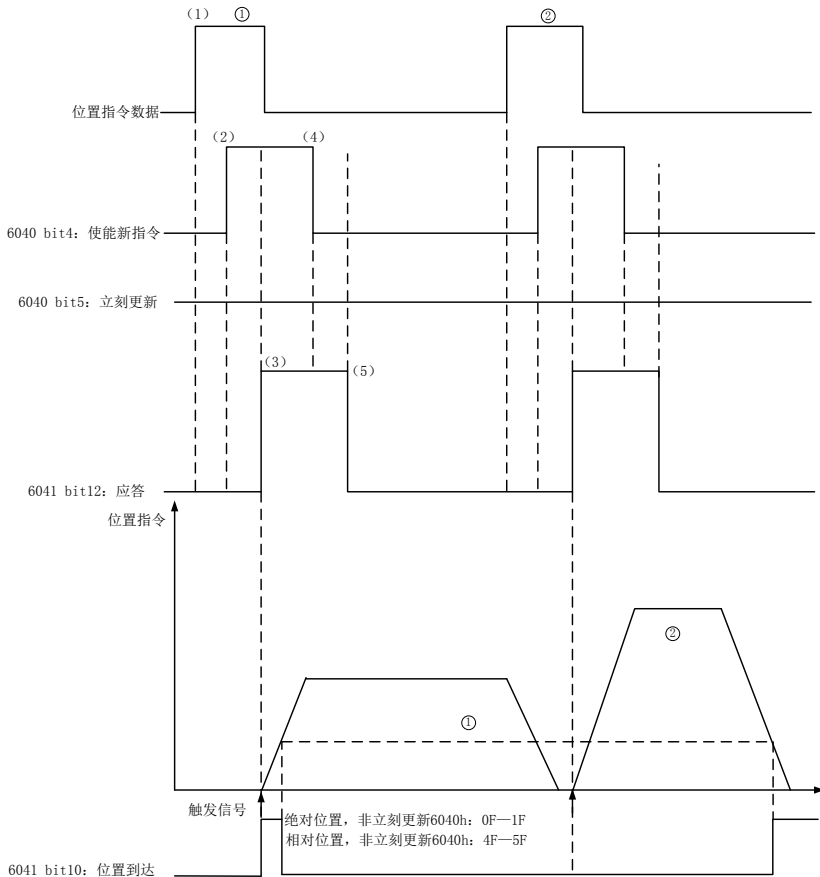

注意：需要更改位移指令的任一参数，均需要重新发送触发信号

图 7.3.3 非立刻更新型时序图与电机运行曲线



图 7.3.4 绝对位置指令与相对位置指令的区别

### 7.3.4 建议配置

轮廓位置模式（PP），基本配置如下

RPDO	TPDO	备注
6040h: 控制字 Control word	6041h: 状态字 Status word	必须
607Ah: 目标位置 Target velocity	6064h: 位置反馈 Position actual value	必须
6081h: 轮廓速度 Profile velocity		必须
6060h: 模式选择 Modes of operation		可选

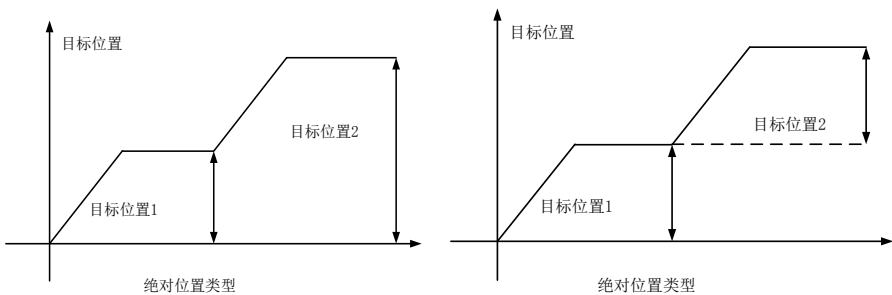
### 7.4 轮廓速度模式（PV）

轮廓速度模式下，主站控制器将目标速度及加减速时间发送给驱动器，速度、转矩调节由伺服内部执行。



图 7.4.1 轮廓速度模式（PV）控制框图

#### 7.4.1 相关对象

6040h 定义		
位	功能	描述
0	伺服准备好 Switch on	Bit0~bit3 均为 1，表示启动运行
1	主回路接通 Enable voltage	
2	快速停机 Quick stop	
3	伺服运行 Enable operation	
8	暂停 Halt	
6041h 定义		
位	功能	描述
10	速度到达 Target reach	0: 目标速度未到达 1: 目标速度到达
12	从站跟随指令 Drive follow the command value	0: 从站未跟随指令 1: 从站跟随指令

索引	子索引	名称	访问	数据类型	单位	设定范围	出厂值
603Fh	00h	错误码	RO	UINT16	—	—	0
6040h	00h	控制字	RW	UINT16	—	0~65535	0
6041h	00h	状态字	RO	UINT16	—	0~65535	0
6060h	00h	操作模式	RW	UINT8	—	—	0
6061h	00h	模式显示	RO	UINT8	—	—	0
607Fh	00h	最大轮廓速度	RW	UDINT32	rpm	0~13000	—
6063h	00h	位置反馈	RO	INT32	编码器单位	—	—
6064h	00h	位置实际值	RO	INT32	指令单位	—	—
60FFh	00h	目标速度	RW	UDINT32	0.1rpm	-130000 ~ 130000	0
60E0h	00h	正转转矩限制	RW	INT16	1%	0~800	100
60E1h	00h	反转转矩限制	RW	INT16	1%	0~800	100
606Ch	00h	速度实际值	RO	INT32	0.1rpm	—	—
6077h	00h	转矩实际值	RO	INT16	1%	—	—
6083h	00h	轮廓加速时间	RW	UINT16	ms	0~32000	100
6084h	00h	轮廓减速时间	RW	UINT16	ms	0~32000	100

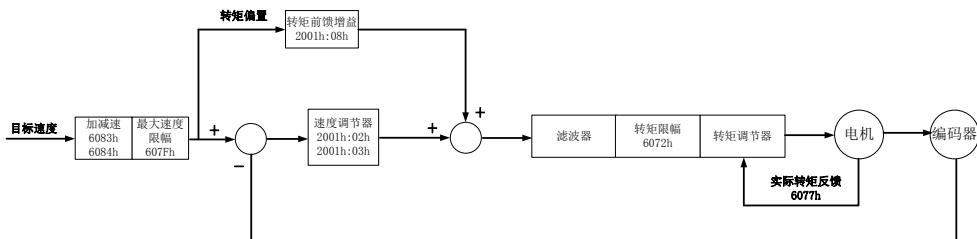
#### 7.4.2 相关功能设置

索引	子索引	名称	描述
606Dh	00h	速度到达阈值	目标速度 60FFh（转换成电机速度）与电机实际速度的差值在±606Dh 以内，且时间达到 606Eh 时，认为速度到达，状态字 6041h 的 bit10=1，同时速度到达 DO 功能有效。轮廓速度模式与周期同步速度模式下，伺服使能有效时，此标志位有意义，否则无意义。
606Eh	00h	速度到达窗口	

#### 7.4.3 建议配置

RPDO	TPDO	备注
6040h: 控制字 control word	6041h: 状态字 status word	必须
60FFh: 目标速度 target velocity		必须
	6064h: 位置反馈 position actual value	可选
	606Ch: 速度实际值 velocity actual value	可选

6083h: 轮廓加速时间 profile acceleration		可选
6084h: 轮廓减速时间 profile deceleration		可选
6060h: 模式选择 modes of operation		可选

## 7.5 轮廓转矩模式 (PT)

轮廓转矩控制模式主站发送目标转矩指令 6071h，驱动设备运行转矩控制。驱动设备可向主站提供实际位置值、实际速度值和实际转矩值。



图 7.5.1 轮廓转矩模式 (PT) 控制框图

### 7.5.1 相关对象

6040h 定义		
位	功能	描述
0	伺服准备好 Switch on	Bit0~bit3 均为 1，表示启动运行
1	主回路接通 Enable voltage	
2	快速停机 Quick stop	
3	伺服运行 Enable operation	
8	暂停 Halt	
6041h 定义		
位	功能	描述
10	目标转矩到达 Target Reach	0: 目标转矩未到达 1: 目标转矩到达
12	软件内部位置超限 internal limit actice	0: 位置反馈均未超限 1: 位置反馈超限

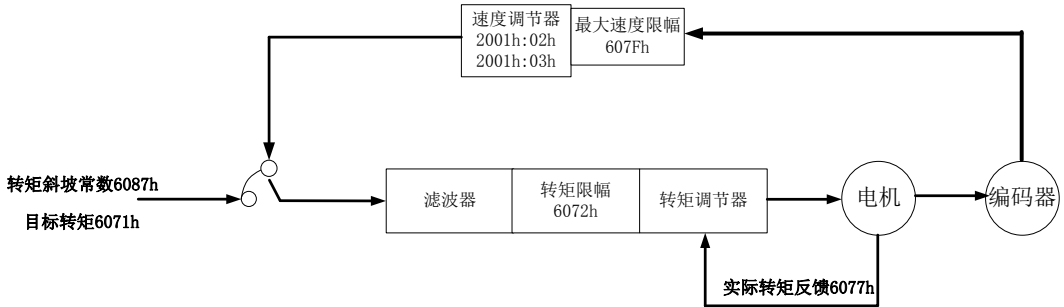

索引	子索引	名称	访问	数据类型	单位	设定范围	出厂值
603Fh	00h	错误码	RO	UINT16	—	—	—
6040h	00h	控制字	RW	UINT16	—	0~65535	0
6041h	00h	状态字	RO	UINT16	—	0~65535	0
6060h	00h	操作模式	RW	UINT8	—	—	0
6061h	00h	模式显示	RO	UINT8	—	—	—
606Ch	00h	速度实际值	RO	INT32	0.1rpm	—	—
6071h	00h	目标转矩	RW	INT16	1%	±800	0
6072h	00h	最大转矩	RW	UINT16	1%	0~800	200
6074h	00h	转矩给定值	RO	INT16	1%	—	—
6077h	00h	转矩实际值	RO	INT16	1%	—	—
607Fh	00h	最大轮廓速度	RW	UDINT32	rpm	0~13000	—

### 7.5.2 相关功能设置

#### 1) 转矩到达信号设置

索引	子索引	名称	描述
2002h	26h	转矩到达范围	当转矩值与目标转矩之差大于 2002h-26h 时输出转矩到达信号，同时状态字 6041 的 bit10 置 1，当转矩值与目标转矩之差小于 2002h-26h 时转矩到达输出无效，同时状态字 6041 的 bit10 清零。

#### 2) 转矩模式下的速度限制

索引	子索引	名称	属性	数据类型	单位	设定范围	默认值
2002h	0Ah	速度限制设置	RW	UINT16	N/A	0~2	0
	数值	描述					
	0	速度限制采用最大速度限幅 607Fh					
	1	保留					
	2	速度限制是取最大速度限幅 607Fh 和电机实际转速的较小值					

### 7.5.3 建议配置

轮廓转矩模式（PT），基本配置如下

RPDO	TPDO	备注
6040h: 控制字 control word	6041h: 状态字 status word	必须
6071h: 目标转矩 target torque		必须
6087h: 转矩斜坡 torque slope		可选

	6064h: 位置反馈 position actual value	可选
	606Ch: 速度实际值 velocity actual value	可选
	6077h: 转矩实际值 torque actual value	可选
6060h: 模式选择 modes of operation		可选

## 7.6 位置插补模式 (IP)

位置插补模式下，主站控制器完成位置指令规划，然后将规划好的目标位置 60C1h-01h 以周期性发送给伺服驱动器，位置、速度、转矩控制由伺服驱动器内部完成。



图 7.6.1 周期同步位置 ( ) 控制框图

### 7.6.1 相关对象

6040h 定义		
位	功能	描述
0	伺服准备好 Switch on	Bit0~bit3 均为 1，表示启动运行
1	主回路接通 Enable voltage	
2	快速停机 Quick stop	

3	伺服运行 Enable operation	
8	暂停 Halt	
<b>6041h 定义</b>		
位	功能	描述
10	位置到达 Target Reach	0: 目标位置未到达 1: 目标位置到达
11	内部位置超限 internal limit actice	0: 位置指令和位置反馈均未超限 1: 位置指令或位置反馈超限
12	从站跟随指令 drive follow the command value	0: 从站未跟随指令 1: 从站跟随指令 从站处于运行状态且开始执行位置指令, 该位置 1; 否则为 0
13	跟随误差 Follow error	0: 没有位置偏差过大故障 1: 发生位置偏差过大故障

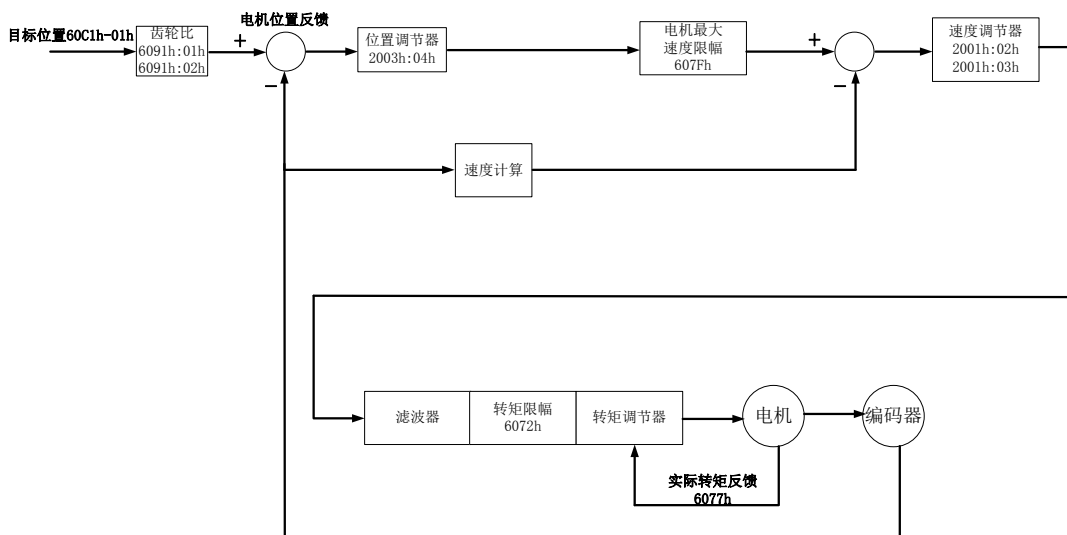
### 7.6.2 相关功能设置

#### 1) 插补周期设定

索引	子索引	名称	描述
60C2h	01h	插补周期时间常数	SD20-D 伺服驱动器支持的插补周期 $\geq 1$ ms
60C2h	02h	插补周期时间单位	60C2h-01h 默认为 1 60C2h-02h 默认为-3 默认值 $T = 1^{(-3)} S$

#### 2) 定位完成

索引	子索引	名称	描述
6067h	00h	位置到达阈值	当位置偏差在 $\pm 6067h$ 区间内, 且时间达到 6068h 时, 定位完成的 DO 信号有效, 同时 6041 的 bit10=1, 不满足两者之中任一条件, 位置到达无效。
6068h	00h	位置到达窗口	

#### 3) 位置偏差过大阈值

索引	子索引	名称	描述
6065h	00h	位置偏差过大阈值	当位置偏差大于 6065h 时发生位置偏差过大故障, 面板显示 AL-09, 同时状态字的 bit13 被置位。

### 7.6.3 建议配置

位置插补模式（IP），基本配置如下

RPDO	TPDO	备注
6040h: 控制字 control word	6041h: 状态字 status word	必须
60C1h-01h: 目标位置 target Position	6064h: 位置反馈 position actual value	必须
6060h: 模式选择 modes of operation		可选

## 7.7 原点回归模式（HM）

原点回零模式用于寻找机械原点，并定位机械原点与机械零点的位置关系。

机械原点：机械上某一固定的位置，可对应某一确定的原点开关，可对应电机Z信号。

机械零点：机械上绝对 0 位置。

原点回零成后，电机停止位置为机械原点，通过设置607Ch，可以设定机械原点与机械零点的关系：

机械原点= 机械零点+ 607Ch( 原点偏置)

当607Ch=0 时，机械原点与机械零点重合。

### 7.7.1 相关对象

6040h 定义			
位	功能	描述	
0	伺服准备好 Switch on	1: 有效, 0: 无效	Bit0~bit3 均为 1, 表示启动运行
1	主回路接通 Enable voltage	1: 有效, 0: 无效	
2	快速停机 Quick stop	1: 有效, 0: 无效	
3	伺服运行 Enable operation	1: 有效, 0: 无效	
4	启动回零 Homing star	0->1: 启动回零 1: 回零进行中 1->0: 结束回零	
8	暂停 Halt	0: 伺服按 bit4 设置决定是否回零; 1: 伺服按 605Dh 设置暂停	
6041h 定义			
位	功能	描述	
10	目标到达 Target reached	0: 目标位置未到达 1: 目标位置到达	
12	回零 Homing attained	0: 回零未成功 1: 回零成功, 此标志位在伺服处于回零模式运行状态	

		target reach 信号被置位后有效
13	回零错误 Homing error	0: 回零没有发生错误 1: 发生回零超时或偏差过大错误

索引	子索引	名称	访问	数据类型	单位	设定范围	默认值
603Fh	00h	错误码	RO	UINT16	—	0-65535	0
6040h	00h	控制字	RW	UINT16	—	0-65535	0
6041h	00h	状态字	RO	UINT16	—	0-xFFFF	0
6060h	00h	操作模式	RW	INT8	—	0-10	0
6061h	00h	模式显示	RO	INT8	—	0-10	0
6064h	00h	位置反馈	RO	INT32	指令单位	—	-
6077h	00h	转矩实际值	RO	INT16	1%	—	0
606Ch	00h	速度实际值	RO	INT32	0.1r/min	—	-
6098h	00h	原点复归方法	RW	USINT8	—	0-35	0
6099h	01h	回零第一速度	RW	UINT32	0.1r/min	0-20000	500
	02h	回零第二速度	RW	UINT32	0.1r/min	0-10000	200
609Ah	00h	加速时间	RW	UINT32	ms	0-1000	0
2001h	1Eh	超时时间	RW	UINT16	ms	100-65535	10000

### 7.7.2 相关功能设置

#### 1) 原点回零超时

索引	子索引	名称	描述
2001h	1Eh	原点回零超时时间	当在此时间内回零未完成则会报回零超时报警AL-35

### 7.7.3 操作介绍

#### 1) 6098h=1

**机械原点:** 电机 Z 信号

**减速点:** 反向限位开关

a) 回零启动时减速点信号无效

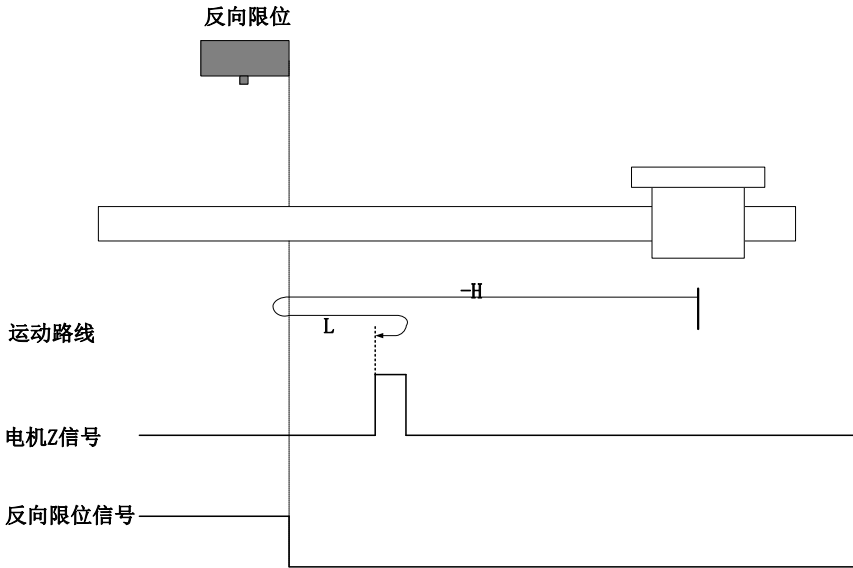

注：图中“H”代表高速，“L”代表低速；

开始回零时 R-INH=0，以反向高速开始回零，遇到 R-INH 上升沿后，减速，反向，正向低速运行，遇到 R-INH 下降沿后的 Z 信号折返到 Z 信号；

#### b) 回零启动时减速点信号有效

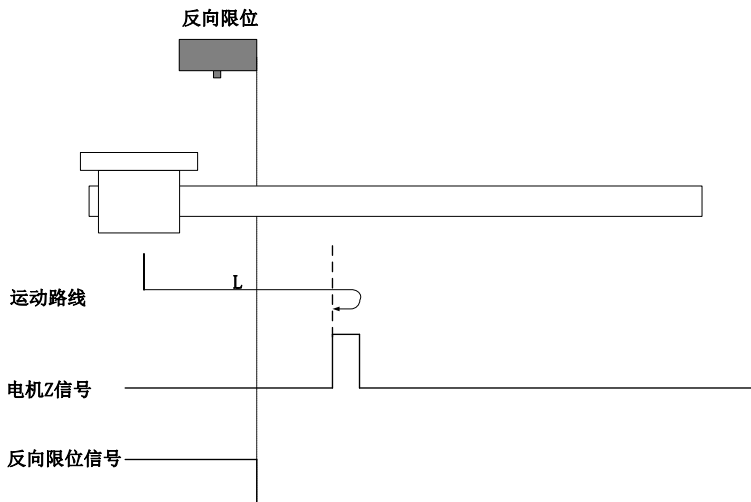

回零启动时 R-INH=1，直接正向低速开始回零，遇到 R-INH 下降沿后的 Z 信号折返到 Z 信号；

#### 2) 6098h=2

原点：Z 信号

减速点：正向限位开关

a) 回零启动时减速点信号无效

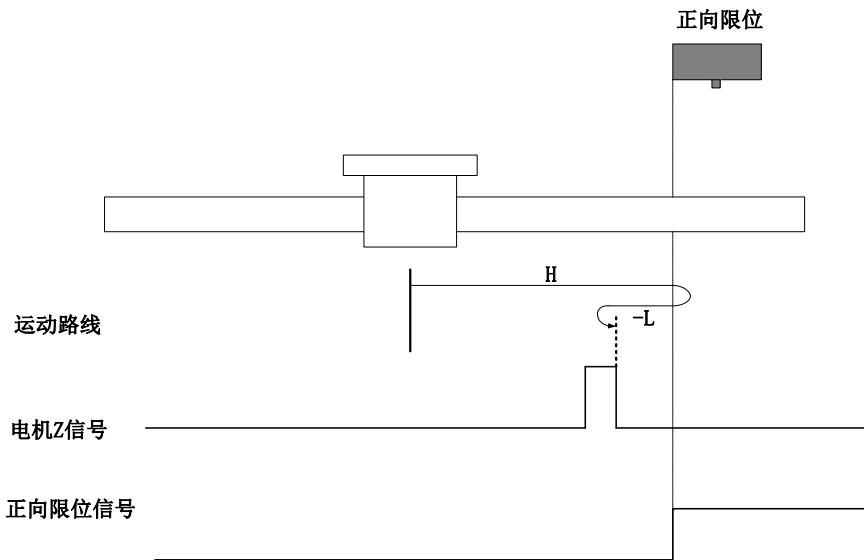

开始回零时 F-INH=0，以正向高速开始回零，遇到 F-INH 上升沿后，减速，反向，反向低速运行，遇到 F-INH 下降沿后的 Z 信号折返到 Z 信号；

b) 回零启动时减速点信号有效

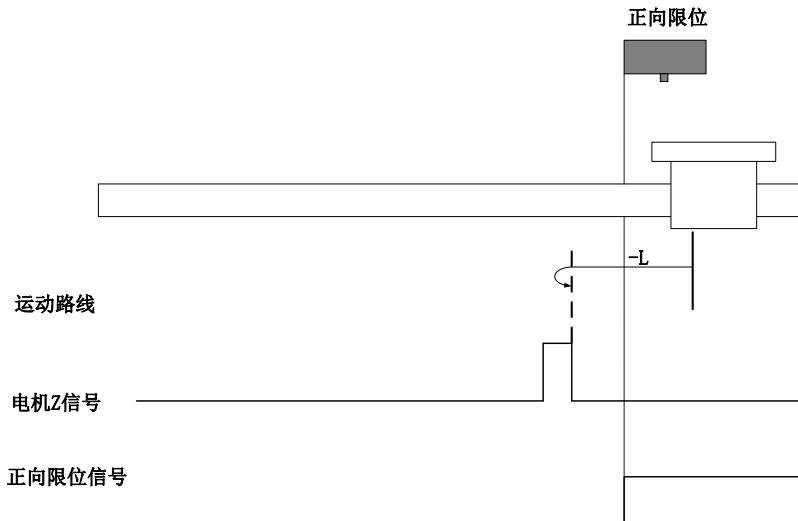

回零启动时 F-INH=1，直接反向低速开始回零，遇到 F-INH 下降沿后 Z 信号折返到 Z 信号；

3) 6098h=3

原点：Z 信号

减速点：原点开关

a) 回零启动时减速点信号无效

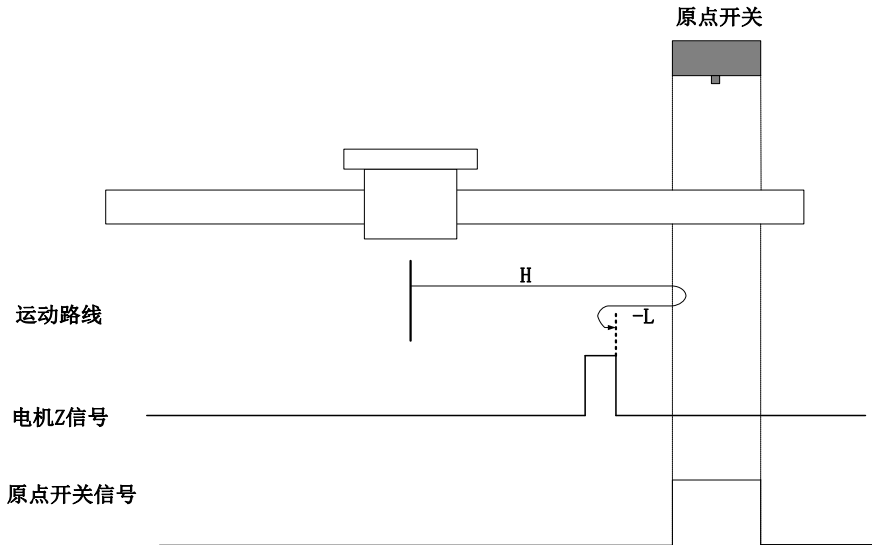

开始回零时 ORGP=0，以正向高速开始回零，遇到 ORGP 上升沿后，减速，反向，反向低速运行，遇到 ORGP 下降沿后，继续运行，之后遇到 Z 信号折返到 Z 信号；

b) 回零启动时减速点信号有效

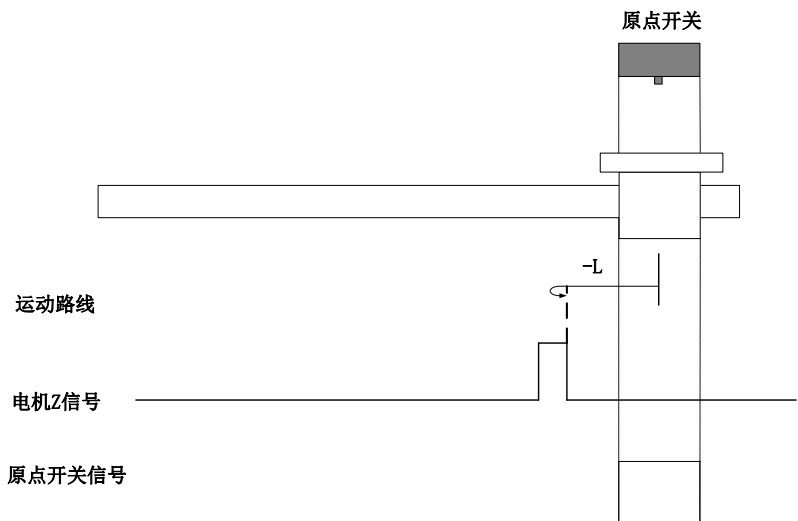

回零启动时 ORGP=1，直接反向低速开始回零，遇到 ORGP 下降沿后的 Z 信号折返到 Z 信号；



## 4) 6098h=4

原点: Z 信号

减速点: 原点开关

## a) 回零启动时减速点信号无效

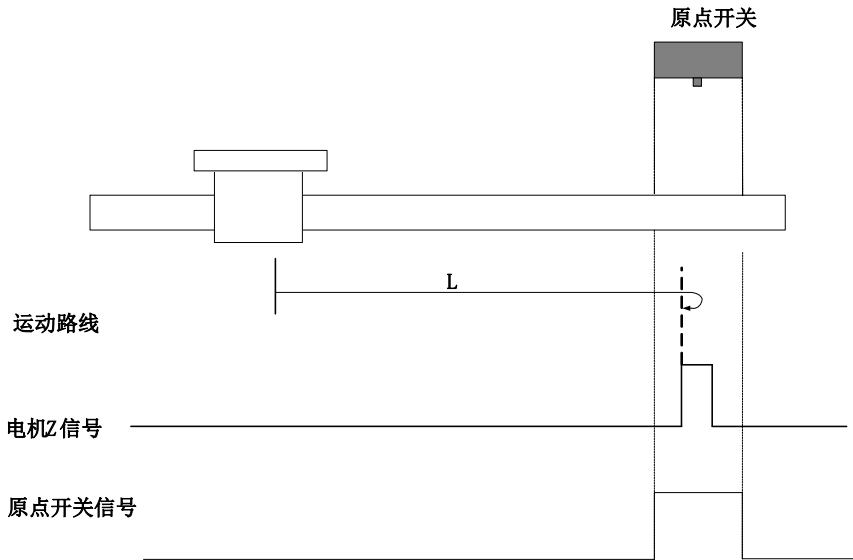

开始回零时 ORGP=0, 直接正向低速开始回零, 遇到 ORGP 上升沿后 Z 信号折返到 Z 信号;

## b) 回零启动时减速点信号有效

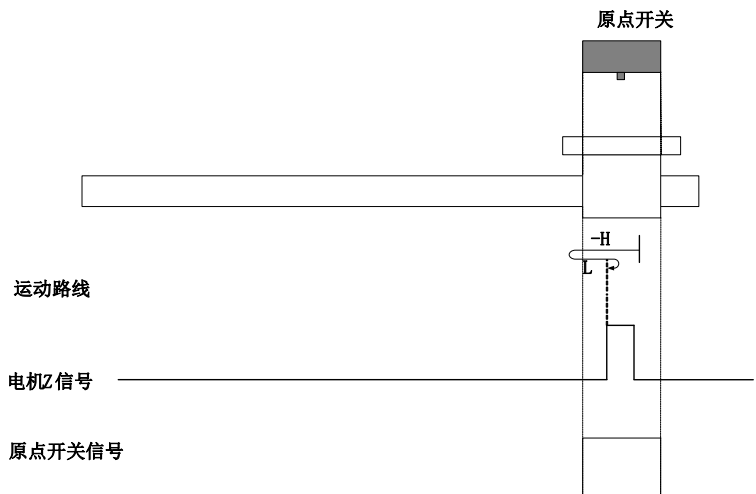

回零启动时 ORGP=1, 以反向高速开始回零, 遇到 ORGP 下降沿后, 减速, 反向, 正向低速运行, 遇到 ORGP 上升沿后的 Z 信号折返到 Z 信号;

## 5) 6098h=5

原点: Z 信号

减速点: 原点开关

## a) 回零启动时减速点信号无效

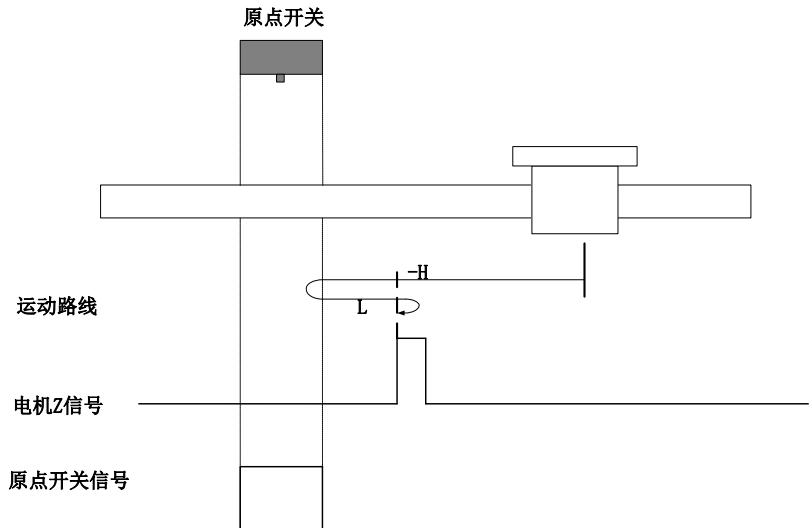

开始回零时  $ORGP=0$ ，以反向高速开始回零，遇到  $ORGP$  上升沿后，减速，反向，正向低速运行，遇到  $ORGP$  下降沿后的 Z 信号折返到 Z 信号；

## b) 回零启动时减速点信号有效

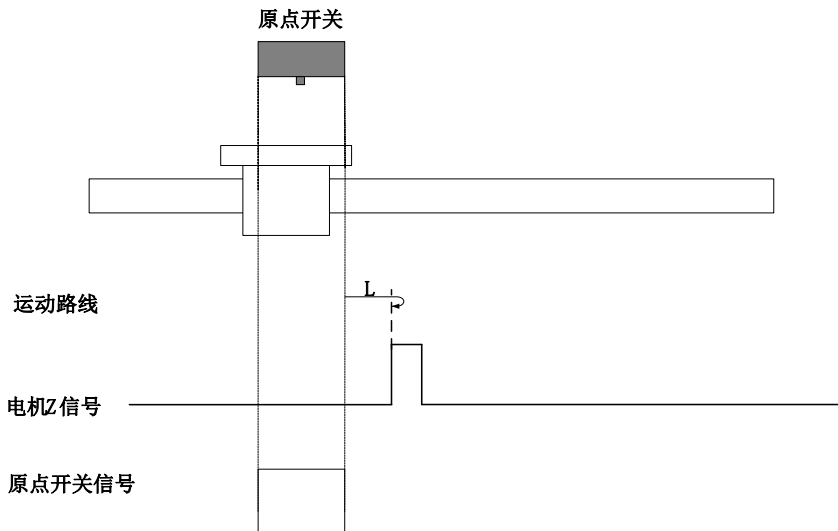

回零启动时 ORGP=1，则直接正向低速开始回零，遇到 ORGP 下降沿后的 Z 信号折返到 Z 信号；

### 6) 6098h=6

原点：Z 信号

减速点：原点开关

#### a) 回零启动时减速点信号无效

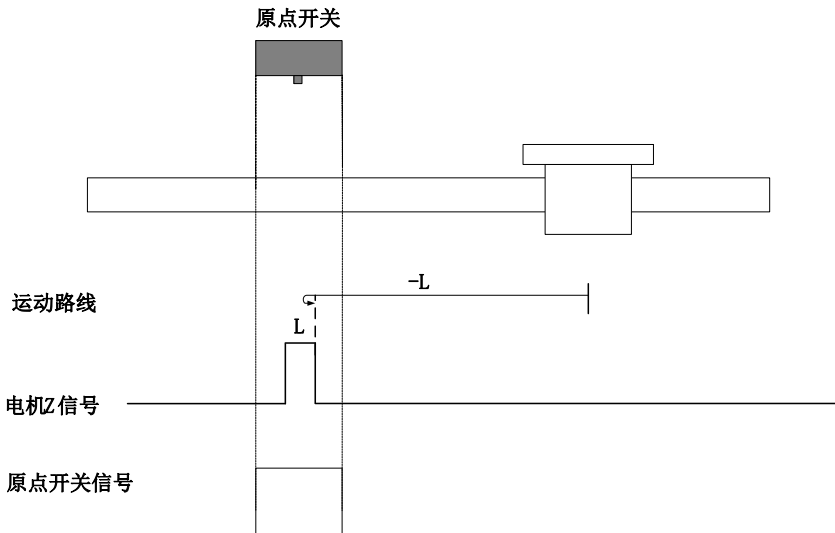

开始回零时 ORGP=0，直接反向低速开始回零，遇到 ORGP 上升沿后 Z 信号折返到 Z 信号；

#### b) 回零启动时减速点信号有效

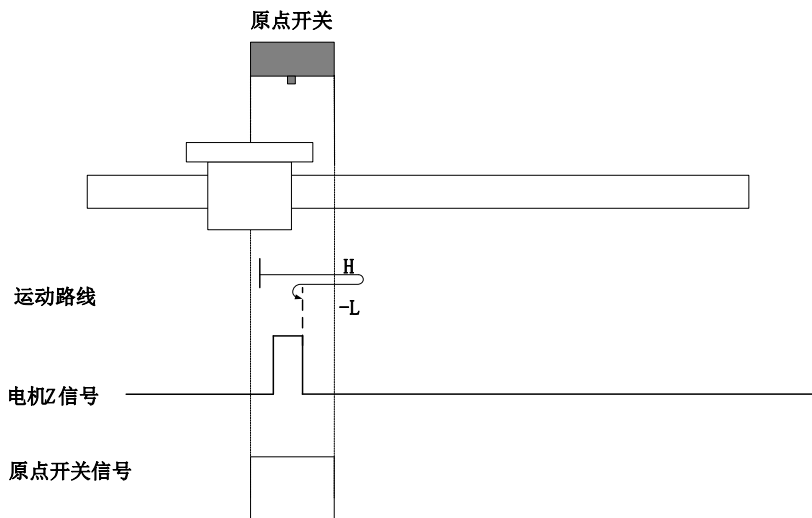

回零启动时 ORGP=1，以正向高速开始回零，遇到 ORGP 下降沿后，减速，反向，反向低速运行，遇到 ORGP 上升沿后的 Z 信号折返到 Z 信号；

### 7) 6098h=7

原点：Z 信号

减速点：原点开关

a) 回零启动时减速点信号无效，未遇到正向限位开关

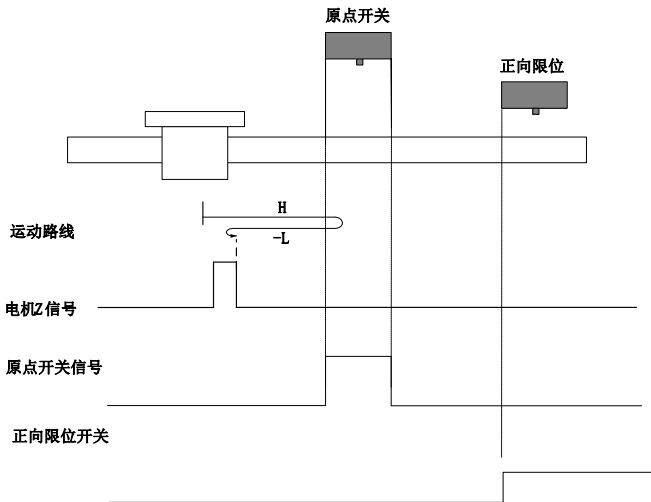

开始回零时 ORGP=0，以正向高速开始回零，若未遇到限位开关，遇到 ORGP 上升沿后，减速，反向，反向低速运行，遇到 ORGP 下降沿后的 Z 信号折返到 Z 信号；

b) 回零启动时减速点信号无效，遇到正向限位开关

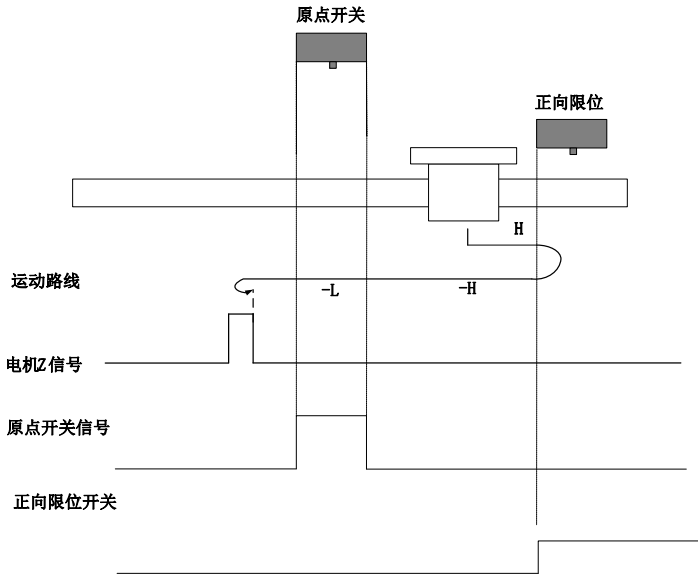

开始回零时 ORGP=0, 以正向高速开始回零, 若遇到限位开关, 自动反向, 反向高速运行, 遇到 ORGP 上升沿后, 减速, 继续反向低速运行, 遇到 ORGP 下降沿后的 Z 信号折返到 Z 信号;

c) 回零启动时减速点信号有效

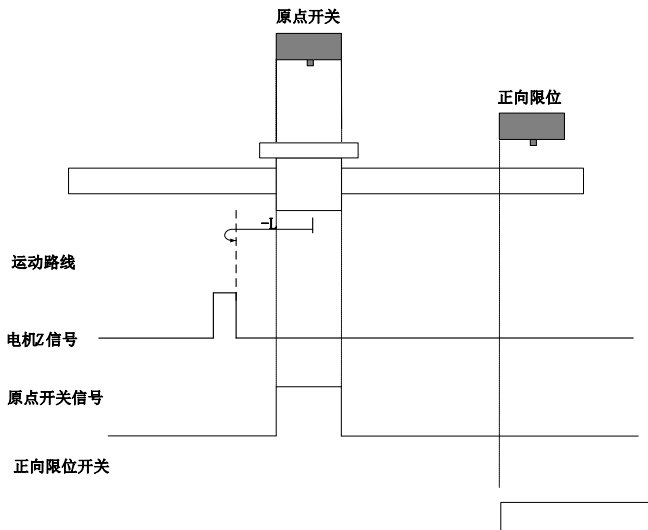

回零启动时 ORGP=1, 则直接反向低速开始回零, 遇到 ORGP 下降沿后的 Z 信号折返到 Z 信号;

8) 6098h=8

原点：Z 信号

减速点：原点开关

a) 回零启动时减速点信号无效，未遇到正向限位开关

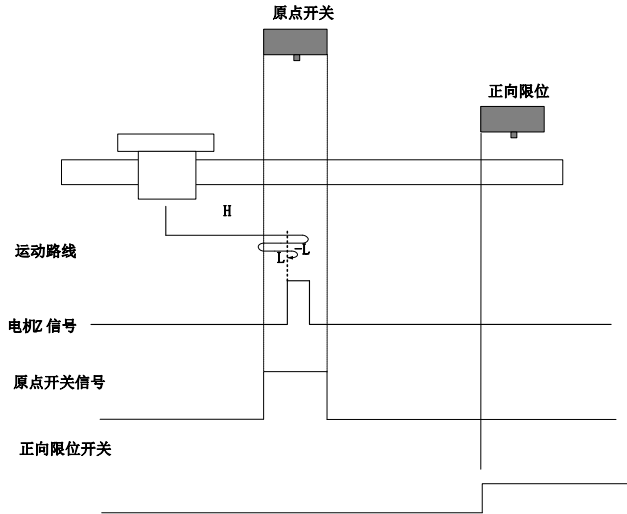

开始回零时 ORGP=0，以正向高速开始回零，若未遇到限位开关，遇到 ORGP 上升沿后，减速，反向，反向低速运行，遇到 ORGP 下降沿后，反向，正向低速运行，遇到 ORGP 上升沿后的 Z 信号折返到 Z 信号；

b) 回零启动时减速点信号无效，遇到正向限位开关

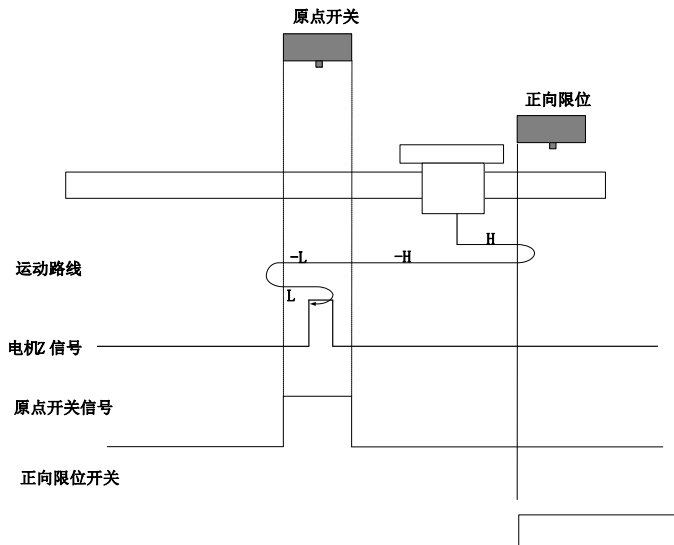

开始回零时 ORGP=0，以正向高速开始回零，若遇到限位开关，自动反向，反向高速运行，遇到

ORGP 上升沿后，减速，反向低速运行，遇到 ORGP 下降沿后，反向，正向低速，遇到 ORGP 上升沿后的信号 Z 折返到 Z 信号；

c) 回零启动时减速点信号有效，未遇到正向限位开关

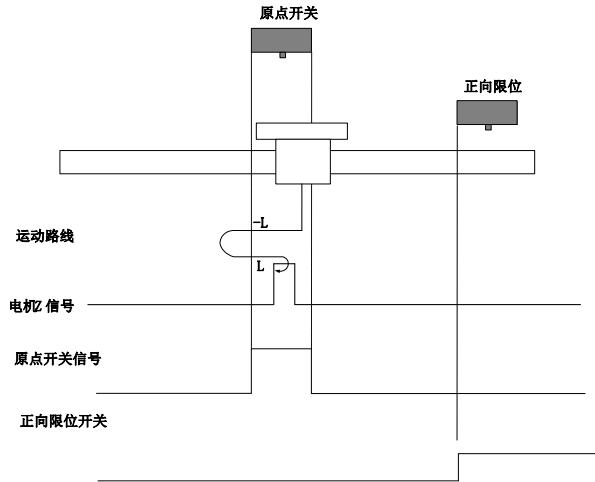

回零启动时 ORGP=1，则直接反向低速开始回零，遇到 ORGP 下降沿后，反向，正向低速，遇到 ORGP 上升沿后 Z 信号折返到 Z 信号；

### 9) 6098h=9

原点：Z 信号

减速点：原点开关

a) 回零启动时减速点信号无效，未遇到正向限位开关

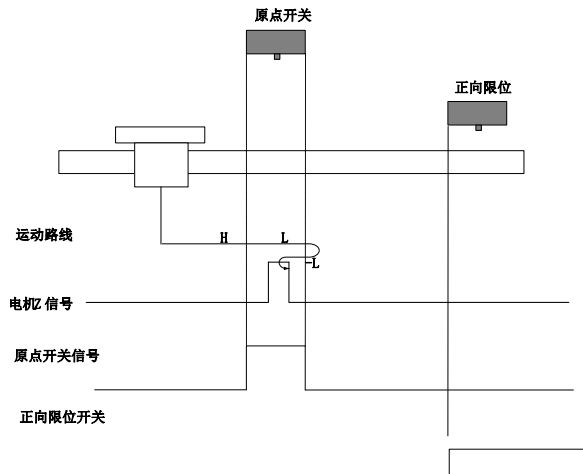

开始回零时 ORGP=0，以正向高速开始回零，若未遇到限位开关，遇到 ORGP 上升沿后，减速，正向低速运行，遇到 ORGP 下降沿后，反向，反向低速运行，遇到 ORGP 上升沿后的 Z 信号折返到 Z 信号；

### b) 回零启动时减速点信号无效，遇到正向限位开关

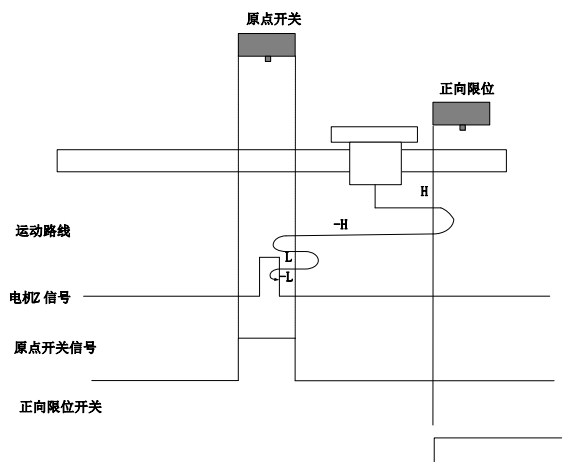

开始回零时 ORGP=0，以正向高速开始回零，若遇到限位开关，自动反向，反向高速运行，遇到 ORGP 上升沿后，减速反向即恢复正向运行，正向低速遇到 ORGP 下降沿后，反向，反向低速运行中遇到 ORGP 上升沿后的 Z 信号折返到 Z 信号；

### c) 回零启动时减速点信号有效

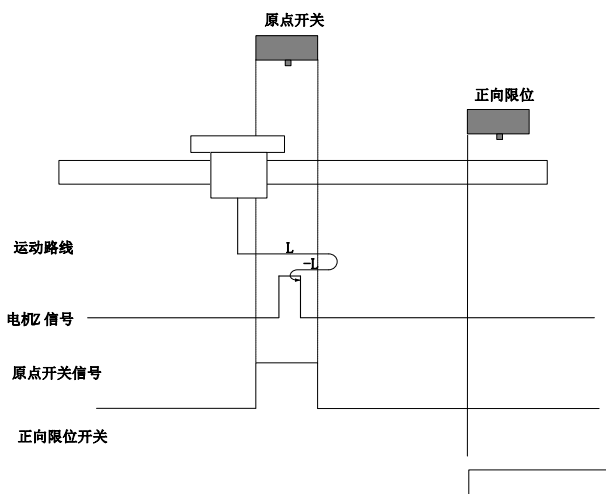

回零启动时 ORGP=1，则直接正向低速开始回零，遇到 ORGP 下降沿后，反向，反向低速运行中，遇到 ORGP 上升沿后的 Z 信号折返到 Z 信号；



## 10) 6098h=10

原点: Z 信号

减速点: 原点开关

a) 回零启动时减速点信号无效, 未遇到正向限位开关

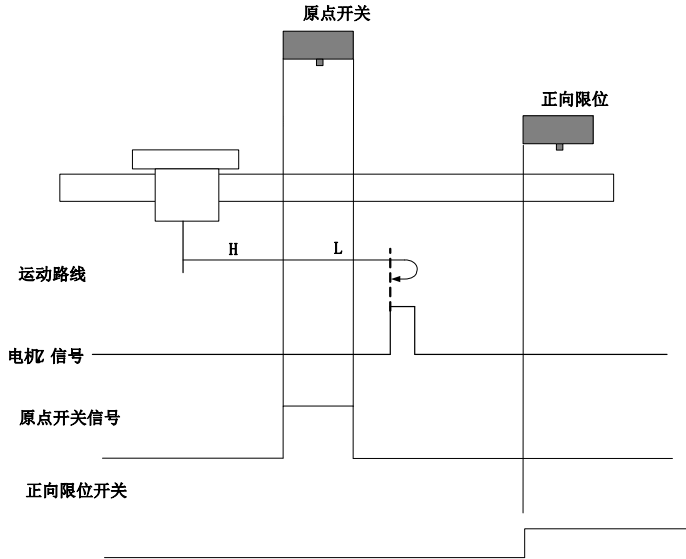

开始回零时 ORGP=0, 以正向高速开始回零, 若未遇到限位开关, 遇到 ORGP 上升沿后, 减速, 正向低速运行, 遇到 ORGP 下降沿后, 继续正向低速运行, 之后遇到的 Z 信号折返到 Z 信号;

b) 回零启动时减速点信号无效, 遇到正向限位开关

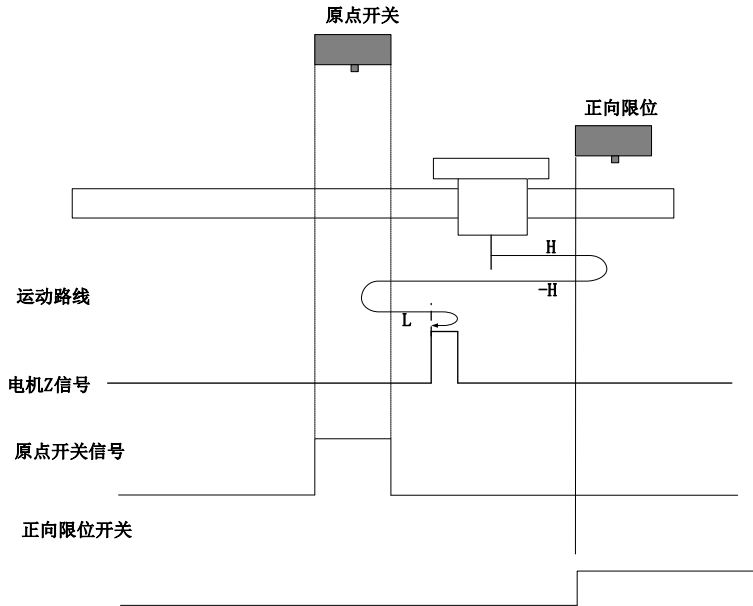

开始回零时 ORGP=0，以正向高速开始回零，若遇到限位开关，自动反向，反向高速运行，遇到 ORGP 上升沿后，减速反向即恢复正向运行，正向低速遇到 ORGP 下降沿后的 Z 信号折返到 Z 信号；

c) 回零启动时减速点信号有效

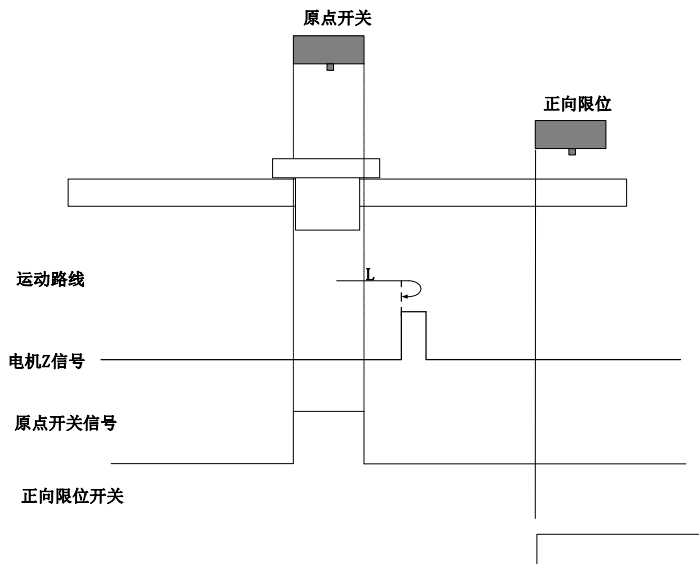

回零启动时 ORGP=1，则直接正向低速开始回零，遇到 ORGP 下降沿后的 Z 信号折返到 Z 信号；

11) 6098h=11

原点：Z 信号

减速点：原点开关

a) 回零启动时减速点信号无效，未遇到反向限位开关

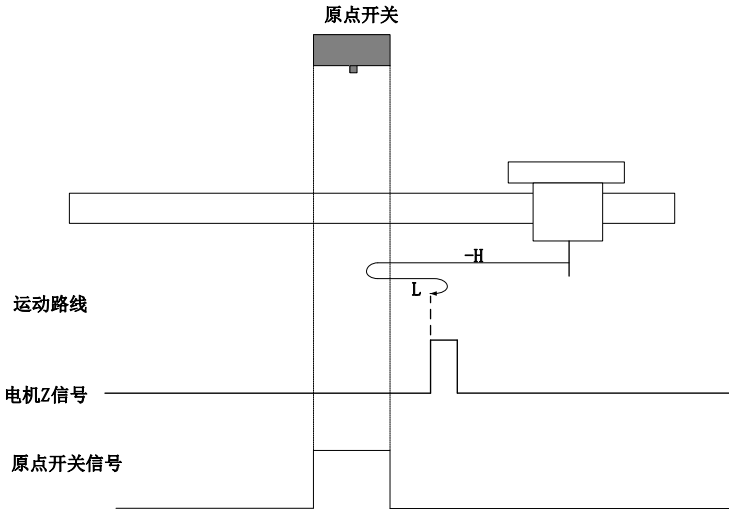

开始回零时 ORGP=0，以反向高速开始回零，若未遇到限位开关，遇到 ORGP 上升沿后，减速，反向，正向低速运行，遇到 ORGP 下降沿后的 Z 信号折返到 Z 信号；

b) 回零启动时减速点信号无效，遇到反向限位开关

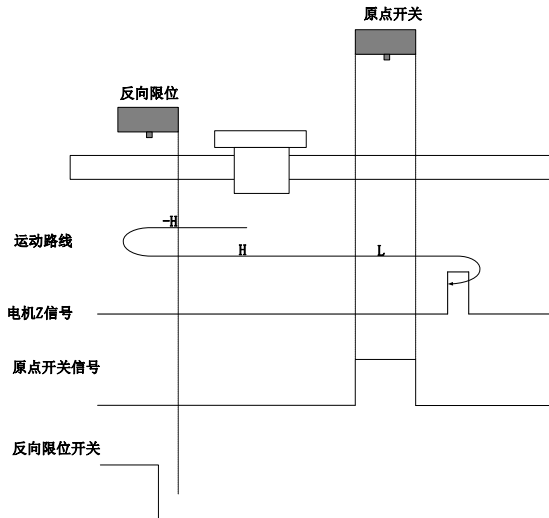

开始回零时 ORGP=0，以反向高速开始回零，若遇到限位开关，自动反向，正向高速运行，遇到 ORGP 上升沿后，减速，继续正向低速运行，遇到 ORGP 下降沿后的 Z 信号折返到 Z 信号；

## c) 回零启动时减速点信号有效

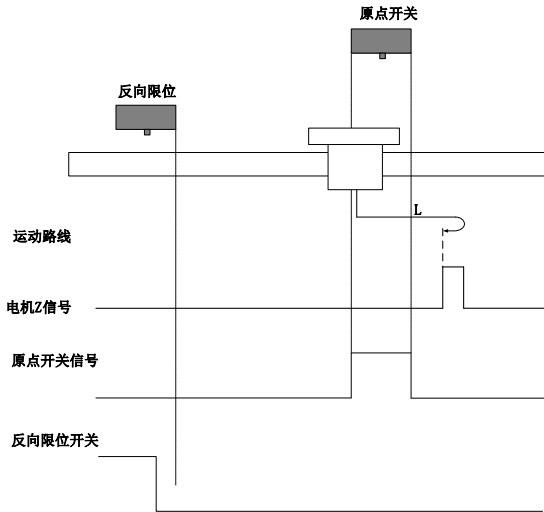

回零启动时  $ORGP=1$ ，则直接正向低速开始回零，遇到  $ORGP$  下降沿后的  $Z$  信号折返到  $Z$  信号；

## 12) 6098h=12

原点:  $Z$  信号

减速点: 原点开关

## a) 回零启动时减速点信号无效, 未遇到反向限位开关

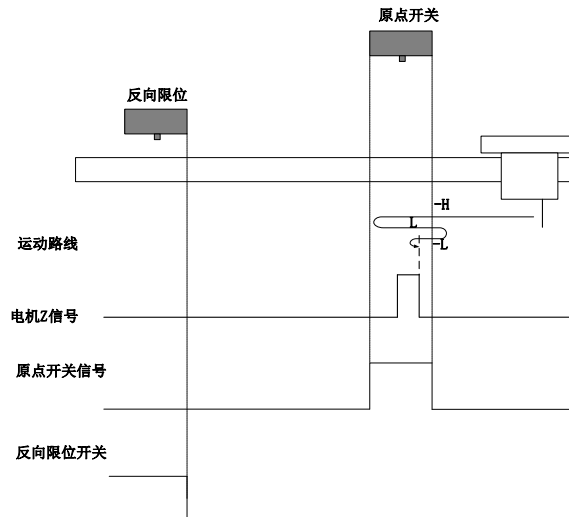

开始回零时  $ORGP=0$ ，以反向高速开始回零，未遇到限位开关，遇到  $ORGP$  上升沿后，减速，反向，正向低速运行，遇到  $ORGP$  下降沿后，反向，反向低速运行，遇到  $ORGP$  上升沿后的  $Z$  信号折返到  $Z$

信号;

**b) 回零启动时减速点信号无效, 遇到反向限位开关**

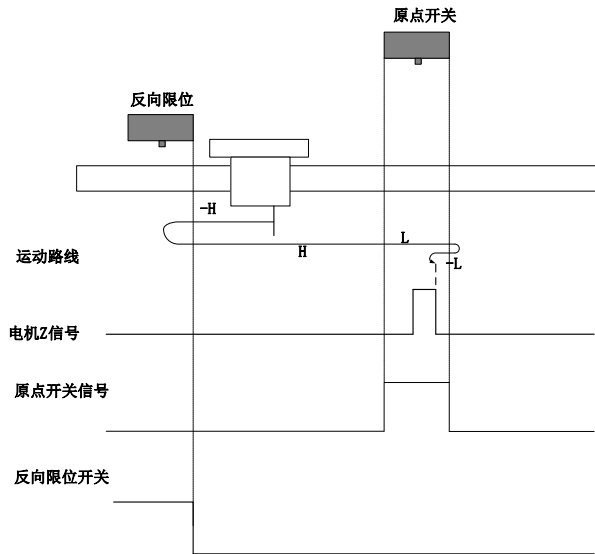

开始回零时 ORGP=0, 以反向高速开始回零, 遇到限位开关, 自动反向, 正向高速运行, 遇到 ORGP 上升沿后, 减速, 正向低速运行, 遇到 ORGP 下降沿后, 反向, 反向低速运行, 遇到 ORGP 上升沿后 Z 信号折返到 Z 信号;

**c) 回零启动时减速点信号有效**

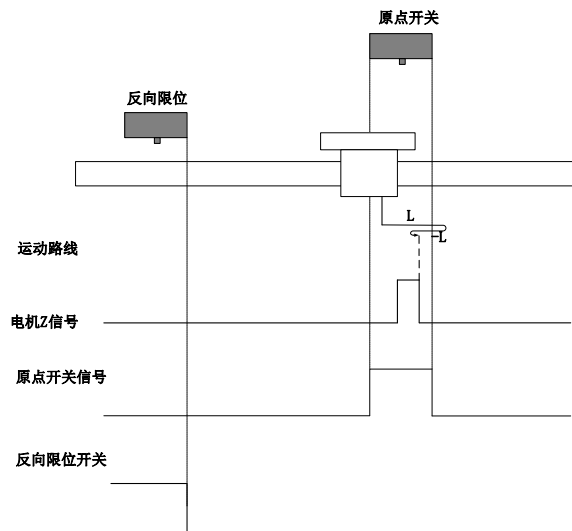

回零启动时 ORGP=1, 则直接正向低速开始回零, 遇到 ORGP 下降沿后, 反向, 反向低速, 遇到

ORGP 上升沿后的 Z 信号折返到 Z 信号；

### 13) 6098h=13

原点：Z 信号

减速点：原点开关

a) 回零启动时减速点信号无效，未遇到反向限位开关

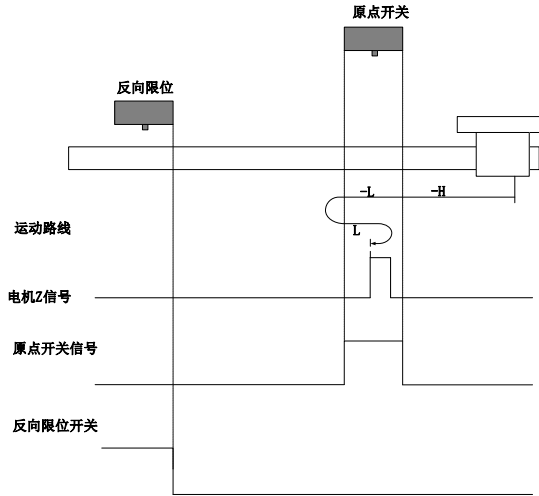

开始回零时 ORGP=0，以反向高速开始回零，若未遇到限位开关，遇到 ORGP 上升沿后，减速，反向低速运行，遇到 ORGP 下降沿后，反向，正向低速运行，遇到 ORGP 上升沿后的 Z 信号折返到 Z 信号；

b) 回零启动时减速点信号无效，遇到反向限位开关

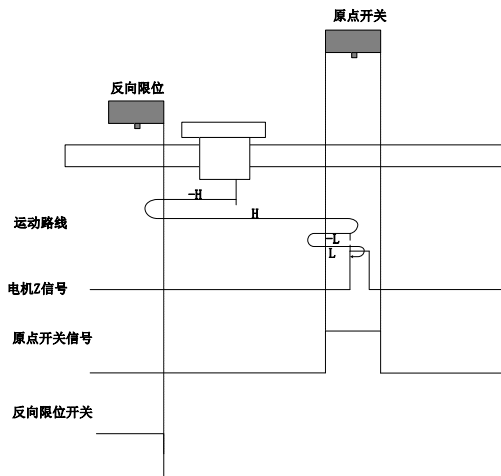

开始回零时 ORGP=0，以反向高速开始回零，遇到限位开关，自动反向，正向高速运行，遇到 ORGP

上升沿后，减速反向运行，反向低速遇到 ORGP 下降沿后，反向，正向低速运行中遇到 ORGP 上升沿后的 Z 信号折返到 Z 信号；

c) 回零启动时减速点信号有效

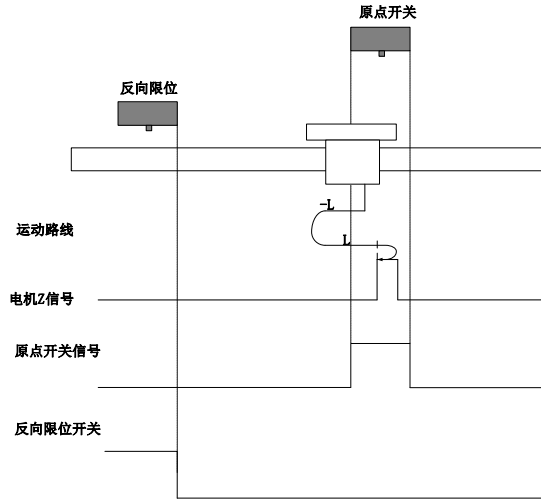

回零启动时 ORGP=1，则直接反向低速开始回零，遇到 ORGP 下降沿后，反向，正向低速运行中，遇到 ORGP 上升沿后 Z 信号折返到 Z 信号；

#### 14) 6098h=14

原点：Z 信号

减速点：原点开关

a) 回零启动时减速点信号无效，未遇到反向限位开关

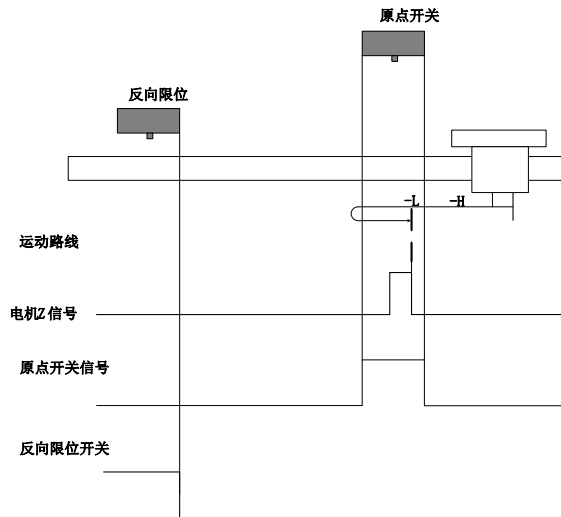

开始回零时 ORGP=0，以反向高速开始回零，未遇到限位开关，遇到 ORGP 上升沿后，减速，反向低速运行，遇到 ORGP 下降沿后，继续反向低速运行，之后遇到的 Z 信号折返到 Z 信号；

**b) 回零启动时减速点信号无效，遇到反向限位开关**

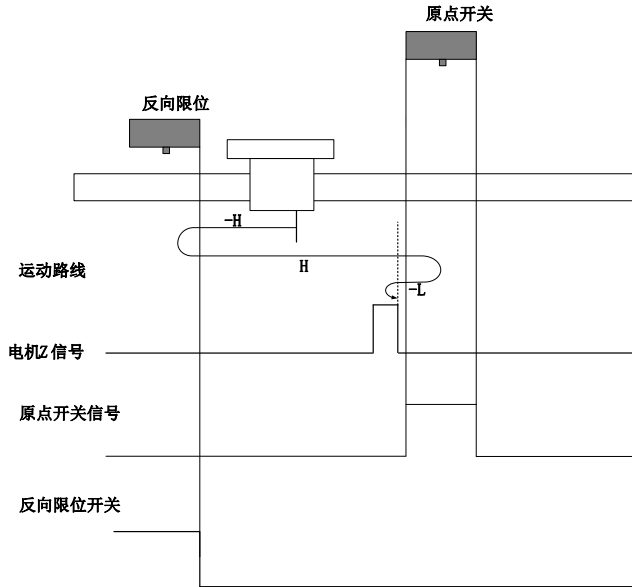

开始回零时 ORGP=0，以反向高速开始回零，遇到限位开关，自动反向，正向高速运行，遇到 ORGP 上升沿后，减速反向运行，反向低速遇到 ORGP 下降沿后的 Z 信号折返到 Z 信号；

**c) 回零启动时减速点信号有效**

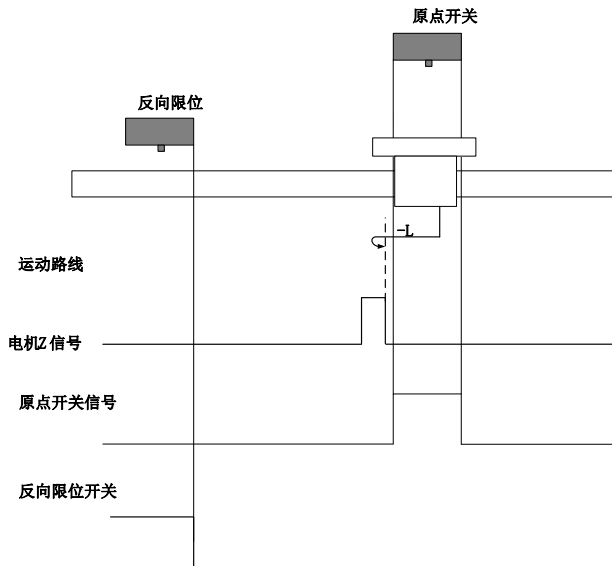



回零启动时 ORGP=1，则直接反向低速开始回零，遇到 ORGP 下降沿后的第一个 Z 信号折返回 Z 信号；

### 15) 6098h=17

机械原点：反向限位开关

减速点：反向限位开关

#### a) 回零启动时减速点信号无效

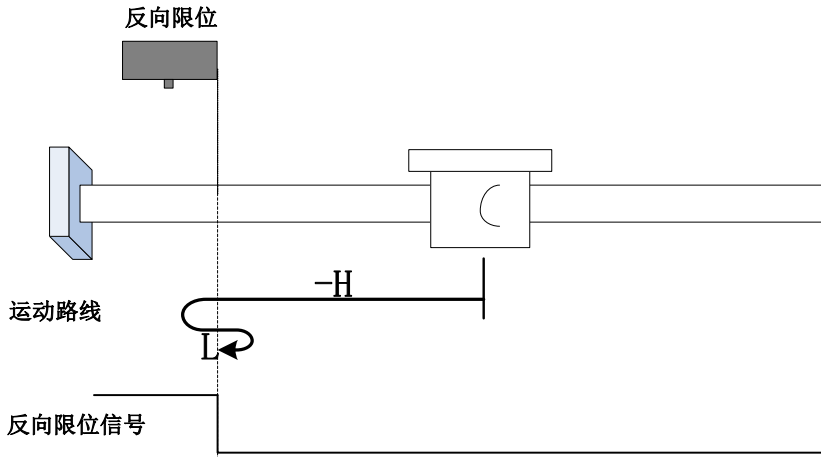

开始回零时 R-INH=0，以反向高速开始回零，遇到 R-INH 上升沿后，减速，反向，正向低速运行，遇到 R-INH 下降沿后折返回下降沿；

#### b) 回零启动时减速点信号有效

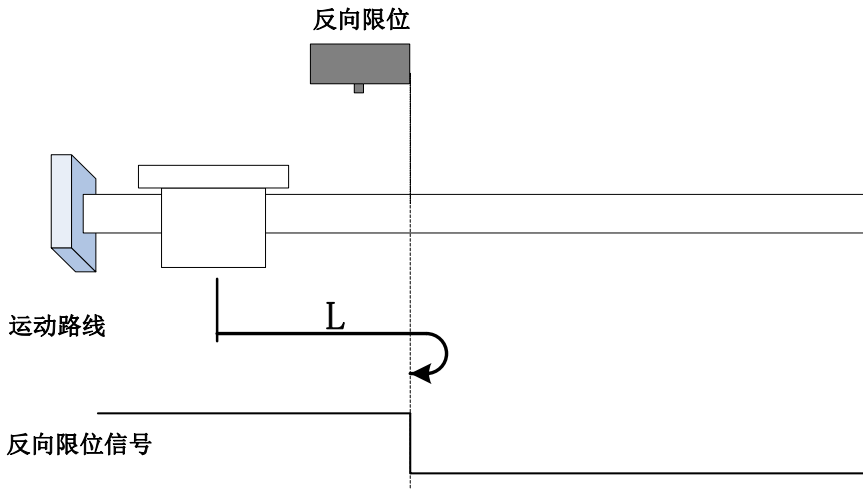

回零启动时 R-INH=1，直接正向低速开始回零，遇到 R-INH 下降沿后折返回下降沿。

## 16) 6098h=18

机械原点：正向限位开关

减速点：正向限位开关

a) 回零启动时减速点信号无效

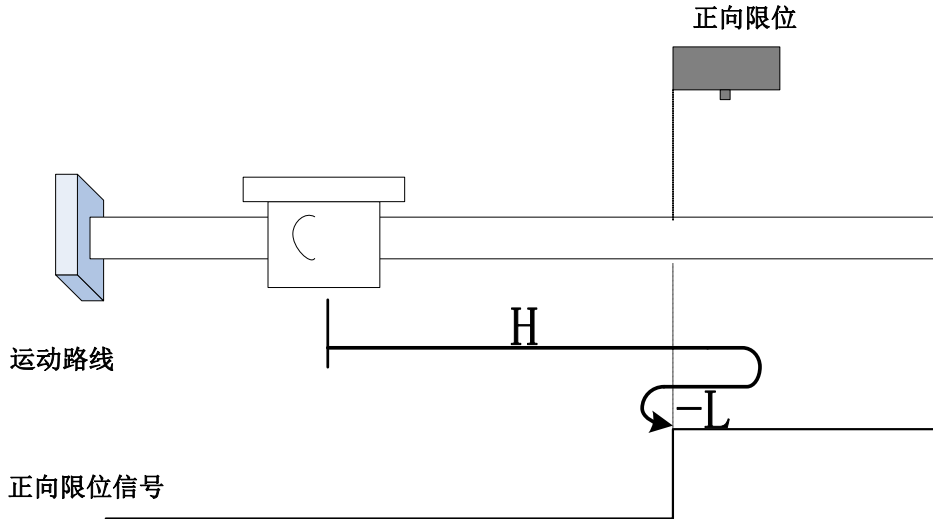

开始回零时 F-INH=0，以正向高速开始回零，遇到 F-INH 上升沿后，减速，反向，反向低速运行，遇到 F-INH 下降沿后折返到下降沿；

b) 回零启动时减速点信号有效

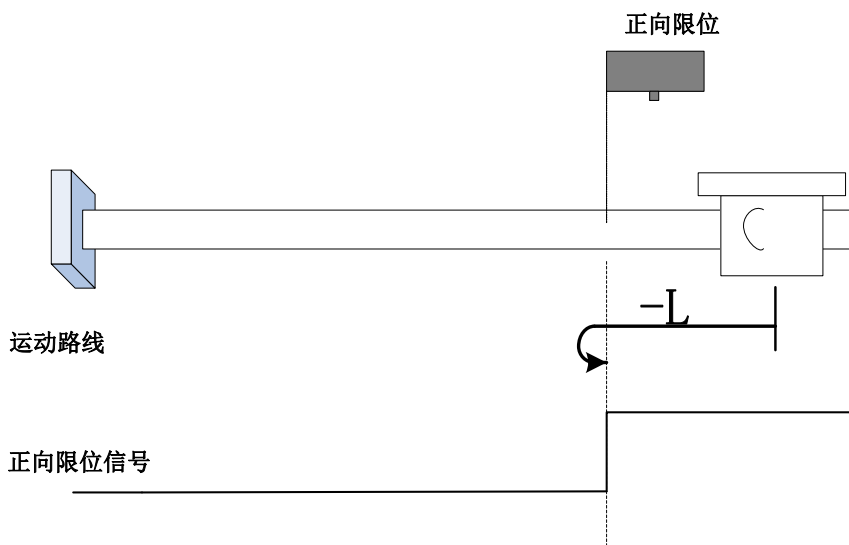

回零启动时 F-INH=1，直接反向低速开始回零，遇到 F-INH 下降沿停机折返到下降沿；

### 17) 6098h=19

原点：原点开关

减速点：原点开关

#### a) 回零启动时减速点信号无效

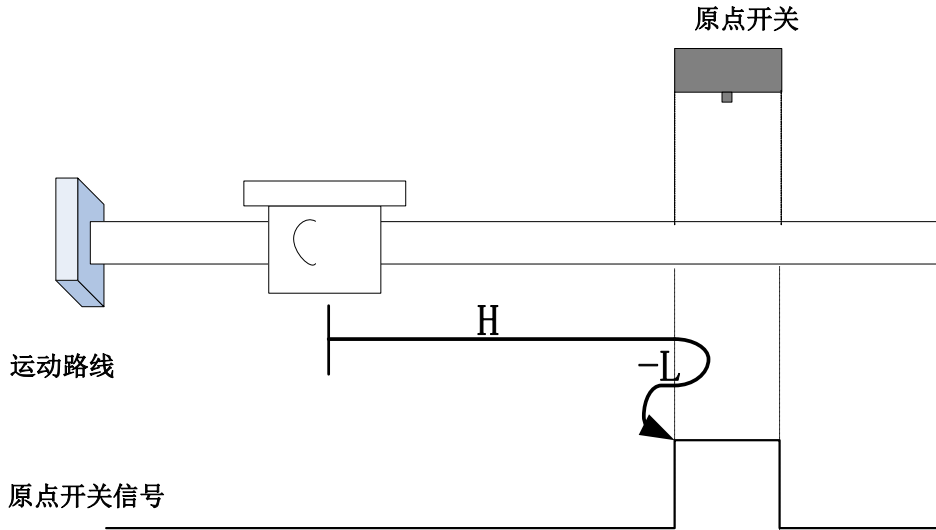

开始回零时 ORGP=0，以正向高速开始回零，遇到 ORGP 上升沿后，减速，反向，反向低速运行，遇到 ORGP 下降沿折返到下降沿；

#### b) 回零启动时减速点信号有效

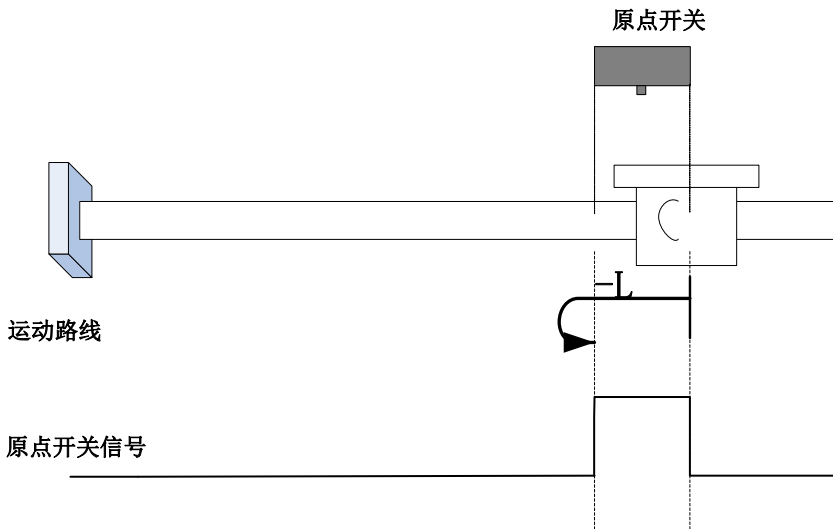

回零启动时 ORGP=1，直接反向低速开始回零，遇到 ORGP 下降沿折返到下降沿；

### 18) 6098h=20

原点：原点开关

减速点：原点开关

a) 回零启动时减速点信号无效

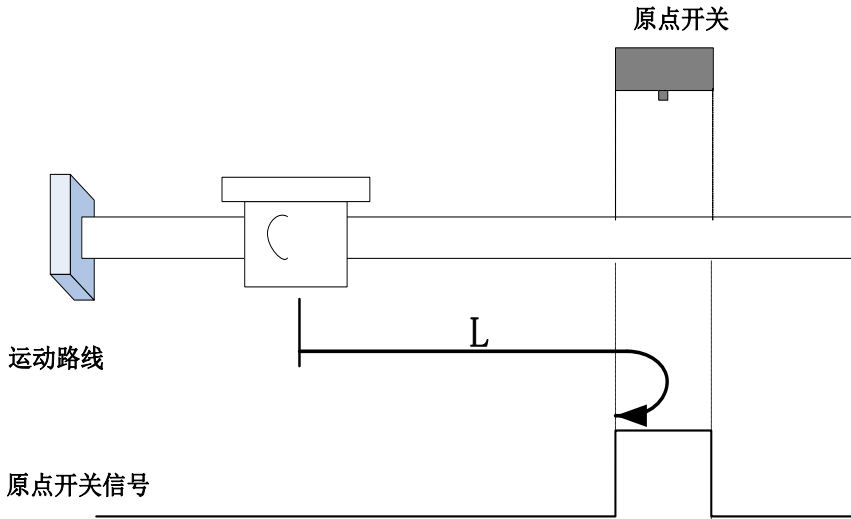

开始回零时 ORGP=0，直接正向低速开始回零，遇到 ORGP 上升沿后折返到上升沿；

b) 回零启动时减速点信号有效

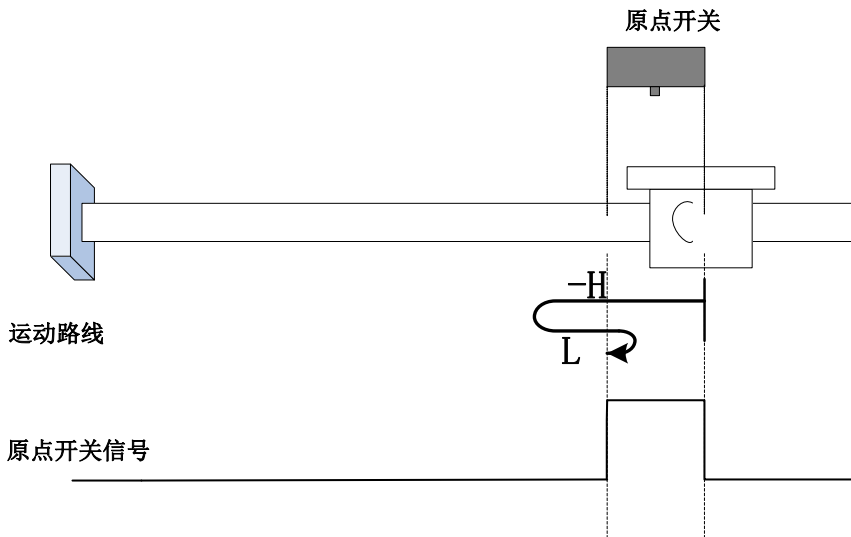

回零启动时 ORGP=1，以反向高速开始回零，遇到 ORGP 下降沿后，减速，反向，正向低速运行，

遇到 ORGP 上升沿折返到上升沿；

### 19) 6098h=21

原点：原点开关

减速点：原点开关

#### a) 回零启动时减速点信号无效

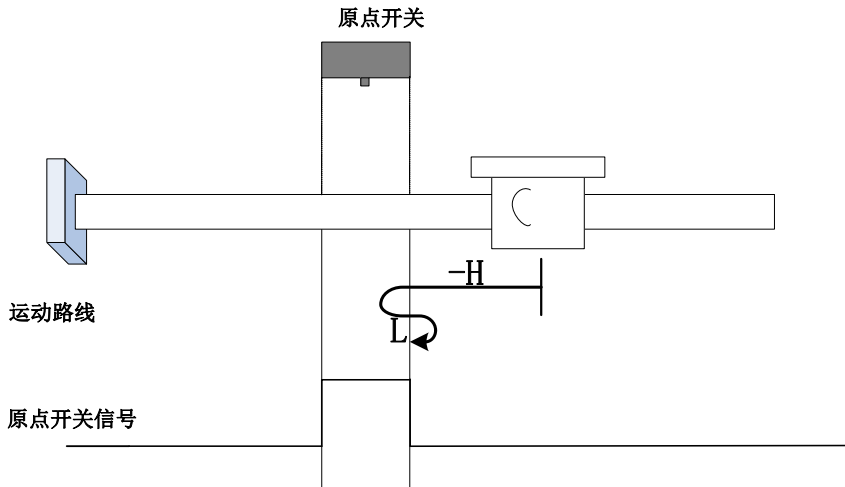

开始回零时 ORGP=0，以反向高速开始回零，遇到 ORGP 上升沿后，减速，反向，正向低速运行，遇到 ORGP 下降沿折返到下降沿；

#### b) 回零启动时减速点信号有效

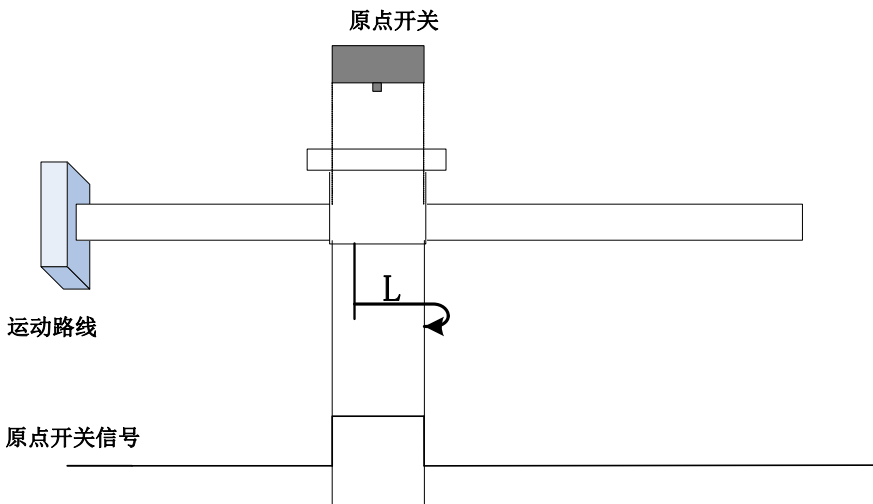

回零启动时 ORGP=1，则直接正向低速开始回零，遇到 ORGP 下降沿后折返到下降沿；

## 20) 6098h=22

原点：原点开关

减速点：原点开关

## a) 回零启动时减速点信号无效

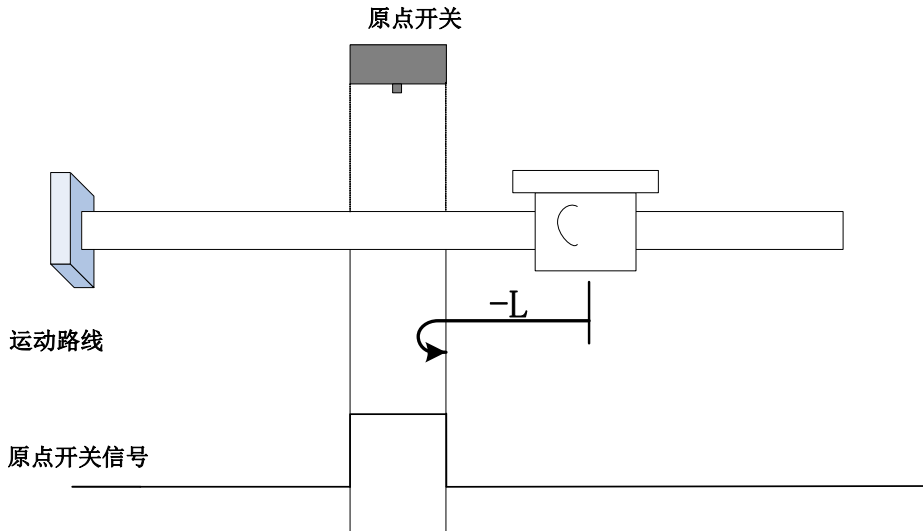

开始回零时 ORGP=0，直接反向低速开始回零，遇到 ORGP 上升沿折返到上升沿；

## b) 回零启动时减速点信号有效

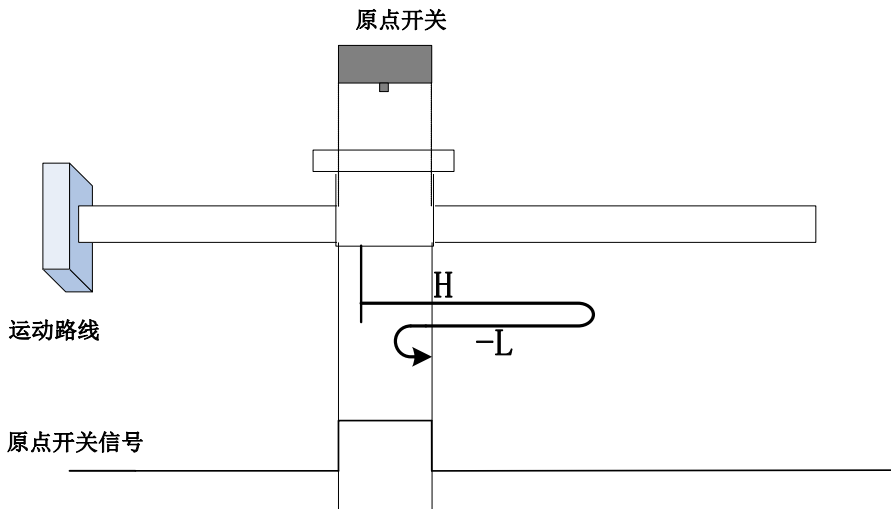

回零启动时 ORGP=1，以正向高速开始回零，遇到 ORGP 下降沿后，减速，反向，反向低速运行，遇到 ORGP 上升沿折返到上升沿；

## 21) 6098h=23

原点：原点开关

减速点：原点开关

a) 回零启动时减速点信号无效，未遇到正向限位开关

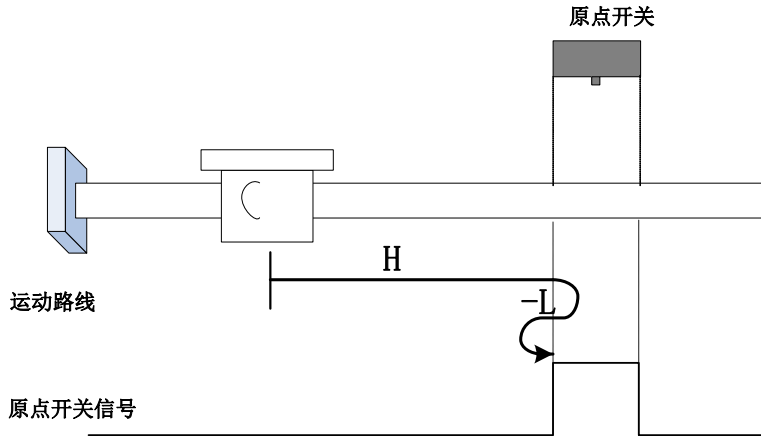

开始回零时 ORGP=0，以正向高速开始回零，未遇到限位开关，遇到 ORGP 上升沿后，减速，反向，反向低速运行，遇到 ORGP 下降沿折返到下降沿；

b) 回零启动时减速点信号无效，遇到正向限位开关

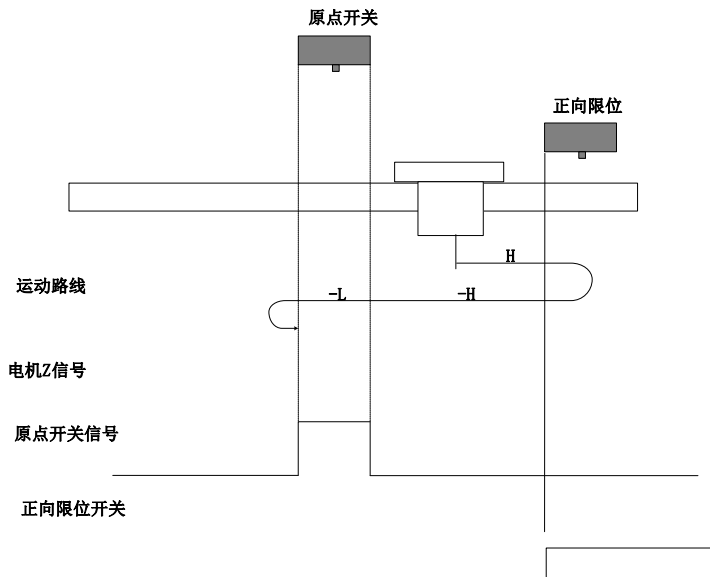

开始回零时 ORGP=0，以正向高速开始回零，遇到限位开关，自动反向，反向高速运行，遇到 ORGP 上升沿后，减速，继续反向低速运行，遇到 ORGP 下降沿折返到下降沿；

## c) 回零启动时减速点信号有效

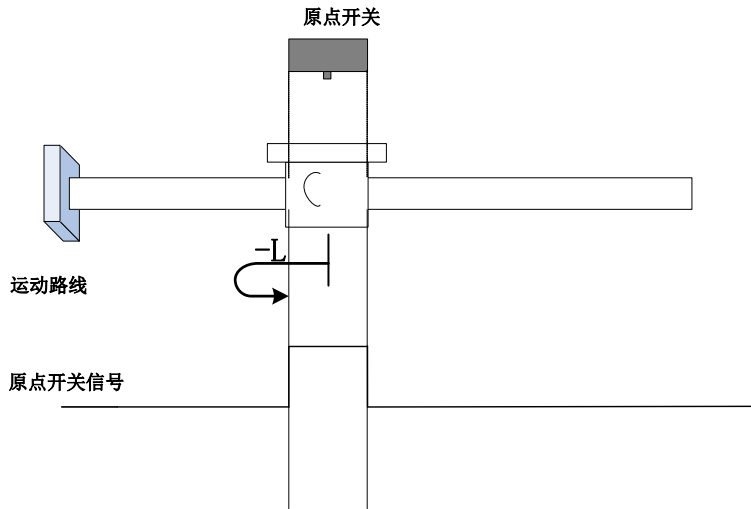

回零启动时  $ORGP=1$ ，则直接反向低速开始回零，遇到  $ORGP$  下降沿折返到下降沿；

## 22) 6098h=24

原点：原点开关

减速点：原点开关

## a) 回零启动时减速点信号无效，未遇到正向限位开关

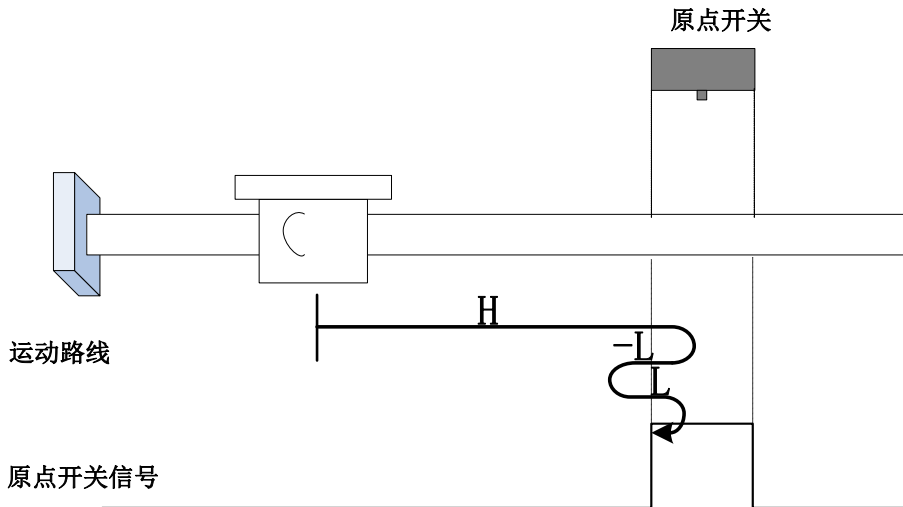

开始回零时  $ORGP=0$ ，以正向高速开始回零，未遇到限位开关，遇到  $ORGP$  上升沿后，减速，反向，反向低速运行，遇到  $ORGP$  下降沿后，反向，正向低速运行，遇到  $ORGP$  上升沿折返到上升沿；



## b) 回零启动时减速点信号无效，遇到正向限位开关

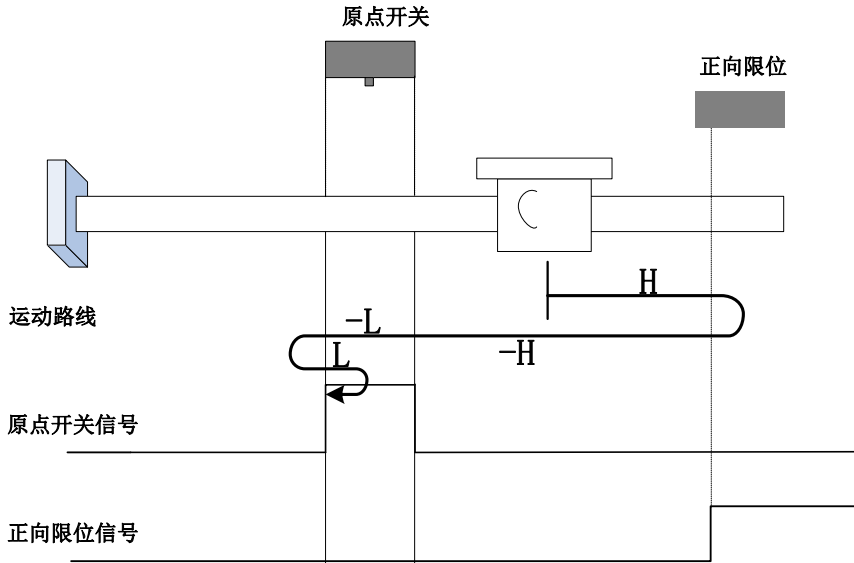

开始回零时  $ORGP=0$ ，以正向高速开始回零，遇到限位开关，自动反向，反向高速运行，遇到  $ORGP$  上升沿后，减速，反向低速运行，遇到  $ORGP$  下降沿后，反向，正向低速，遇到  $ORGP$  上升沿折返到上升沿；

## c) 回零启动时减速点信号有效

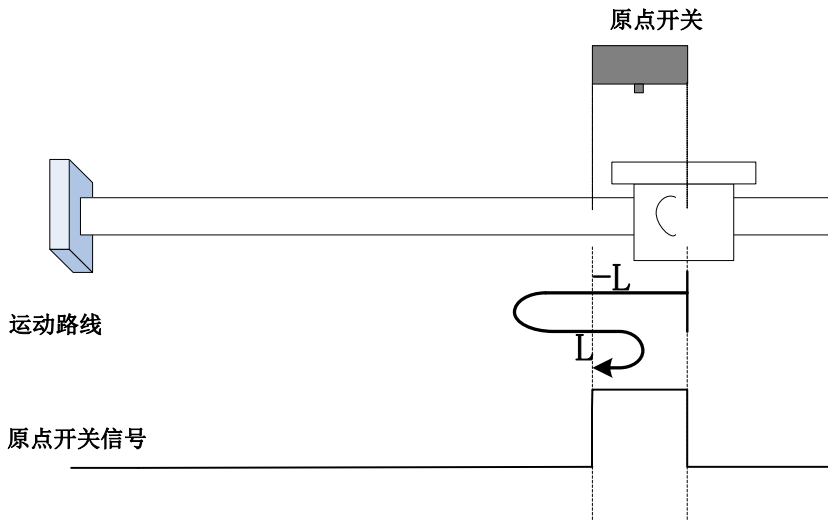

回零启动时  $ORGP=1$ ，则直接反向低速开始回零，遇到  $ORGP$  下降沿后，反向，正向低速，遇到  $ORGP$  上升沿折返到上升沿；

## 23) 6098h=25

原点：原点开关

减速点：原点开关

a) 回零启动时减速点信号无效，未遇到正向限位开关

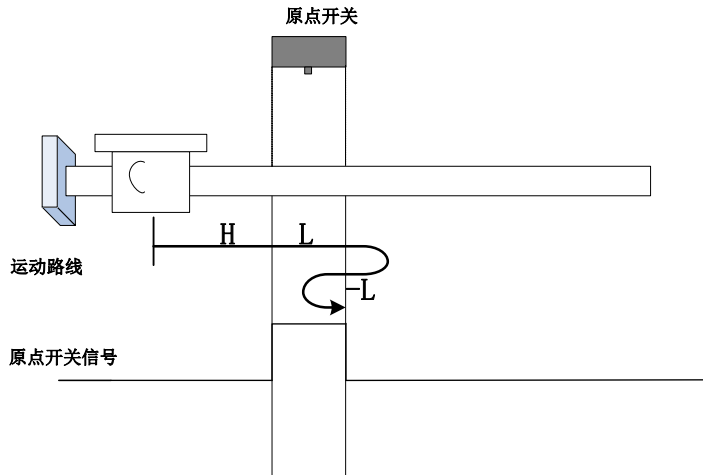

开始回零时 ORGP=0，以正向高速开始回零，未遇到限位开关，遇到 ORGP 上升沿后，减速，正向低速运行，遇到 ORGP 下降沿后，反向，反向低速运行，遇到 ORGP 上升沿折返到上升沿；

b) 回零启动时减速点信号无效，遇到正向限位开关

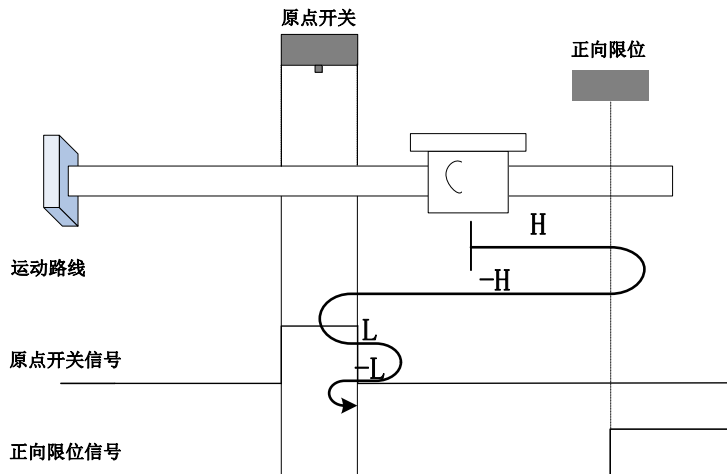

开始回零时 ORGP=0，以正向高速开始回零，遇到限位开关，自动反向，反向高速运行，遇到 ORGP 上升沿后，减速反向即恢复正向运行，正向低速遇到 ORGP 下降沿后，反向，反向低速运行中遇到 ORGP 上升沿折返到上升沿；

## c) 回零启动时减速点信号有效

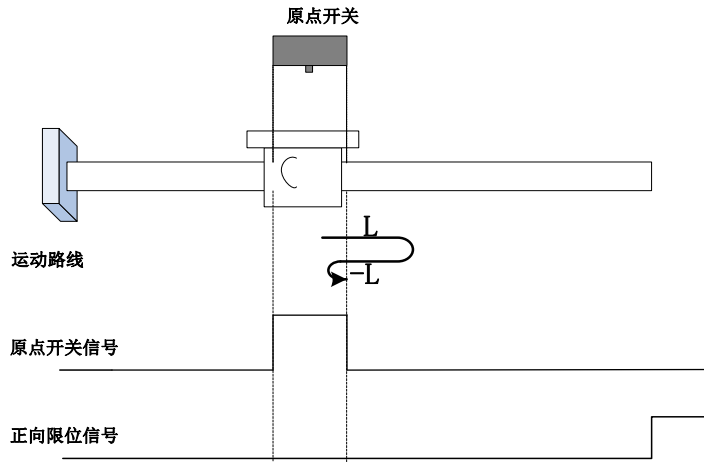

回零启动时  $ORGP=1$ ，则直接正向低速开始回零，遇到  $ORGP$  下降沿后，反向，反向低速运行中，遇到  $ORGP$  上升沿折返到上升沿；

## 24) 6098h=26

原点：原点开关

减速点：原点开关

## a) 回零启动时减速点信号无效，未遇到正向限位开关

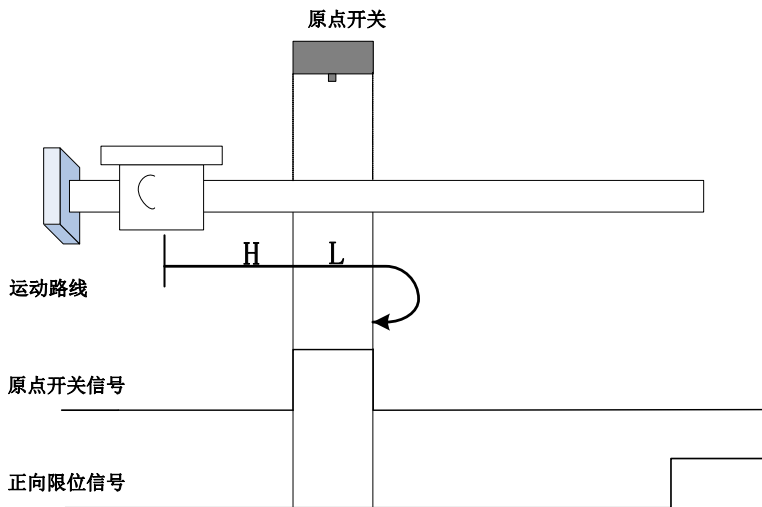

开始回零时  $ORGP=0$ ，以正向高速开始回零，未遇到限位开关，遇到  $ORGP$  上升沿后，减速，正向低速运行，遇到  $ORGP$  下降沿折返到下降沿；

## b) 回零启动时减速点信号无效，遇到正向限位开关

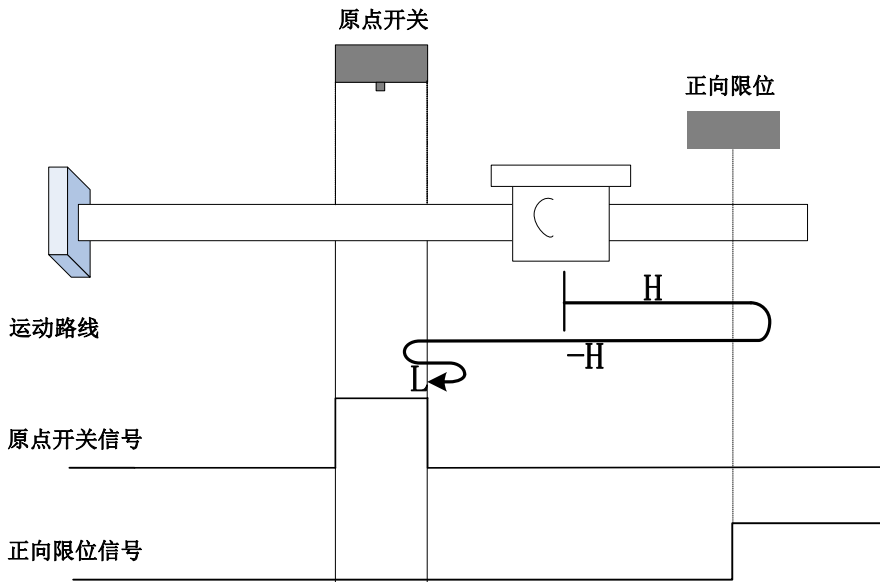

开始回零时  $ORGP=0$ ，以正向高速开始回零，遇到限位开关，自动反向，反向高速运行，遇到  $ORGP$  上升沿后，减速反向即恢复正向运行，正向低速遇到  $ORGP$  下降沿折返到下降沿；

## c) 回零启动时减速点信号有效

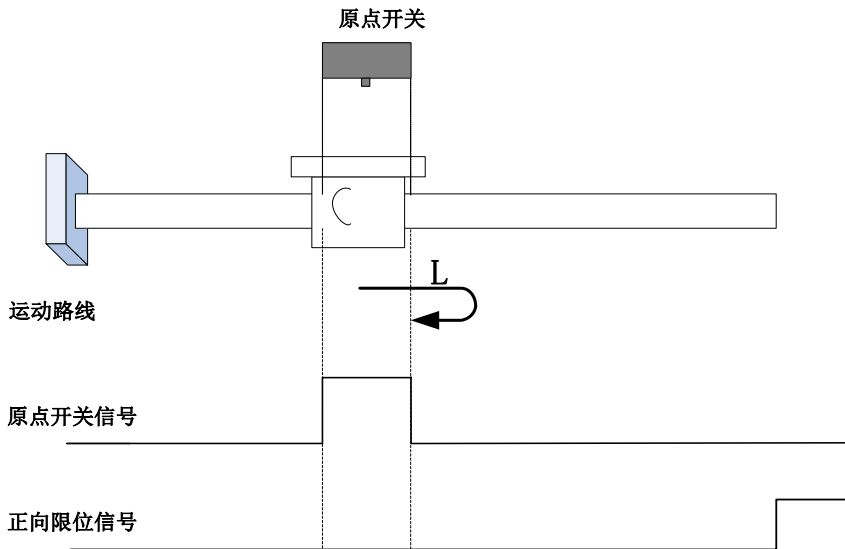

回零启动时  $ORGP=1$ ，则直接正向低速开始回零，遇到  $ORGP$  下降沿折返到下降沿；

## 25) 6098h=27

原点：原点开关

减速点：原点开关

## a) 回零启动时减速点信号无效

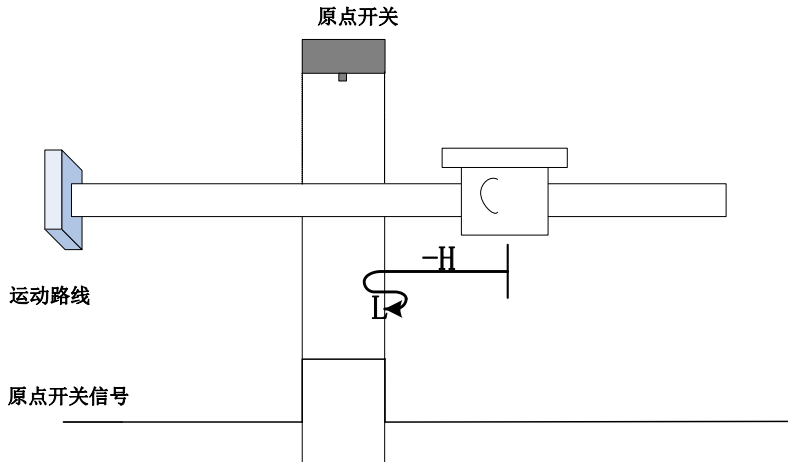

开始回零时 ORGP=0，以反向高速开始回零，未遇到限位开关，遇到 ORGP 上升沿后，减速，反向，正向低速运行，遇到 ORGP 下降沿折返到下降沿；

## b) 回零启动时减速点信号无效，遇到反向限位开关

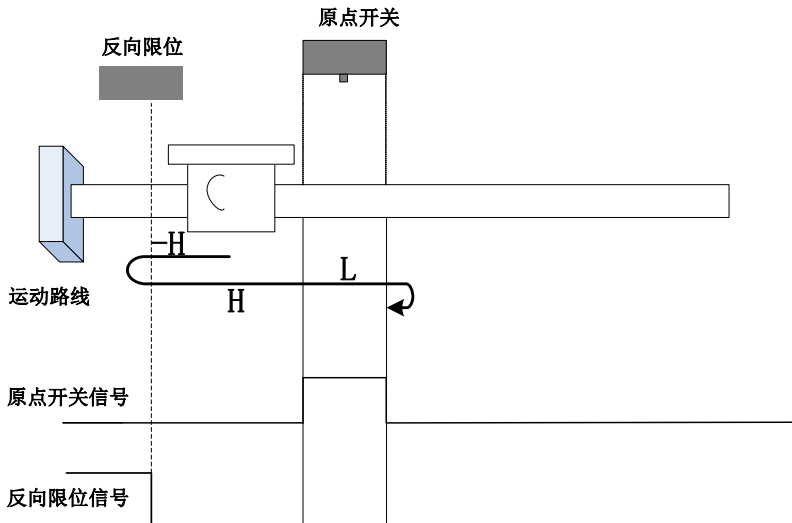

开始回零时 ORGP=0，以反向高速开始回零，遇到限位开关，自动反向，正向高速运行，遇到 ORGP 上升沿后，减速，继续正向低速运行，遇到 ORGP 下降沿折返到下降沿；

## c) 回零启动时减速点信号有效

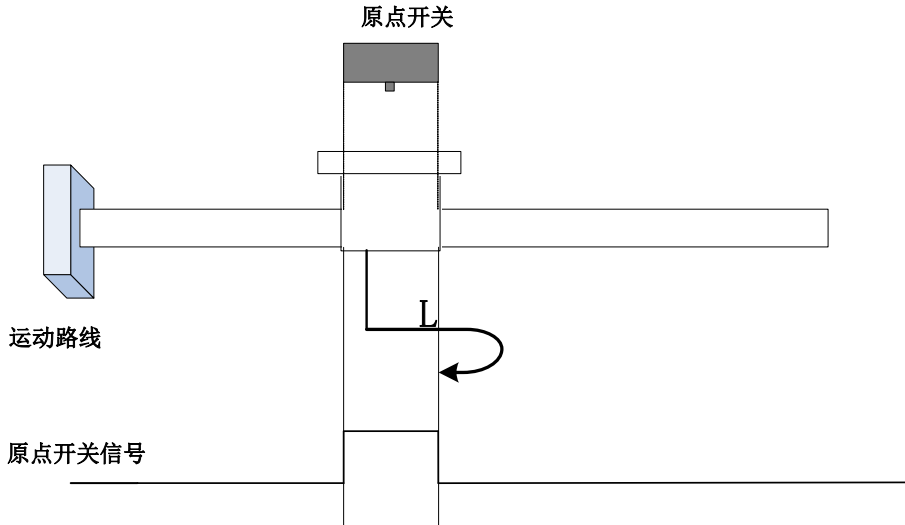

回零启动时  $ORGP=1$ ，则直接正向低速开始回零，遇到  $ORGP$  下降沿折返到下降沿；

## 26) 6098h=28

原点：原点开关

减速点：原点开关

## a) 回零启动时减速点信号无效

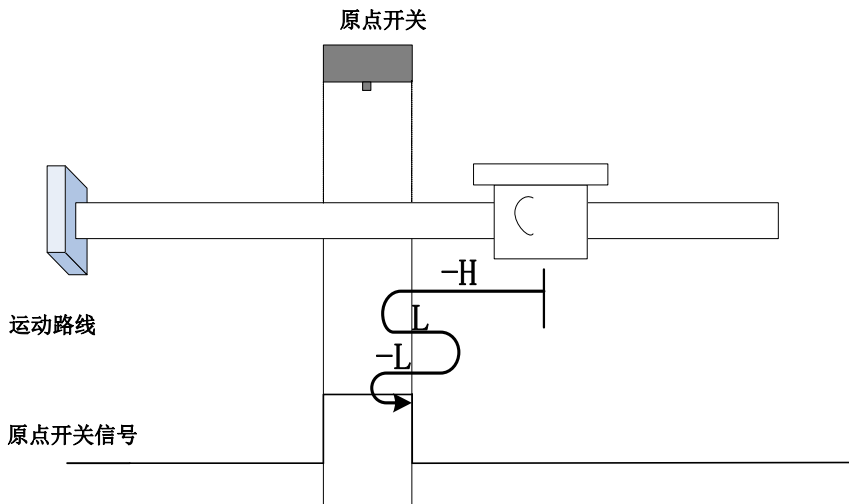

开始回零时  $ORGP=0$ ，以反向高速开始回零，未遇到限位开关，遇到  $ORGP$  上升沿后，减速，反向，正向低速运行，遇到  $ORGP$  下降沿后，反向，反向低速运行，遇到  $ORGP$  上升沿折返到上升沿；

## b) 回零启动时减速点信号无效，遇到反向限位开关

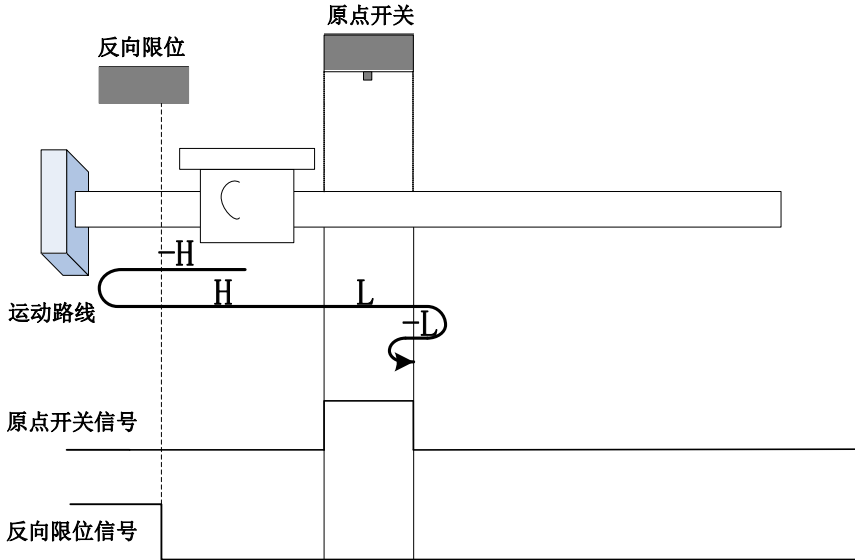

开始回零时  $ORGP=0$ ，以反向高速开始回零，遇到限位开关，自动反向，正向高速运行，遇到  $ORGP$  上升沿后，减速，正向低速运行，遇到  $ORGP$  下降沿后，反向，反向低速运行，遇到  $ORGP$  上升沿折返到上升沿；

## c) 回零启动时减速点信号有效

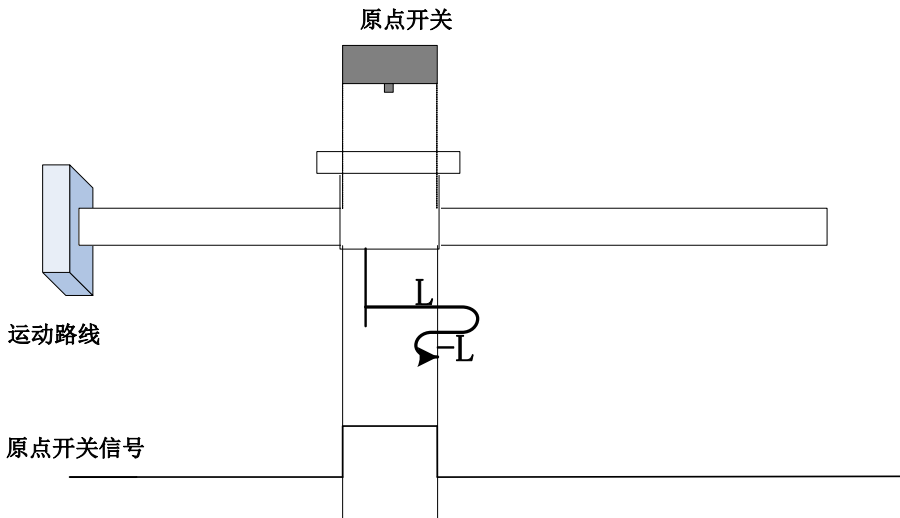

回零启动时  $ORGP=1$ ，则直接正向低速开始回零，遇到  $ORGP$  下降沿后，反向，反向低速，遇到  $ORGP$  上升沿折返到上升沿；

## 27) 6098h=29

原点：原点开关

减速点：原点开关

a) 回零启动时减速点信号无效，未遇到反向限位开关

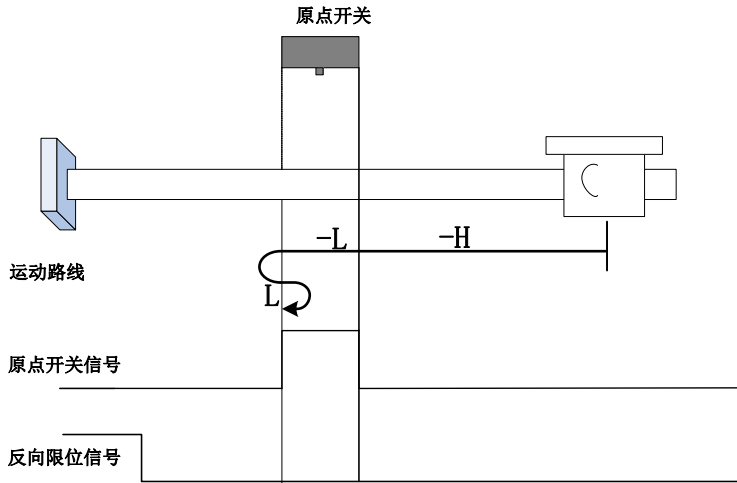

开始回零时 ORGP=0，以反向高速开始回零，未遇到限位开关，遇到 ORGP 上升沿后，减速，反向低速运行，遇到 ORGP 下降沿后，反向，正向低速运行，遇到 ORGP 上升沿折返到上升沿；

b) 回零启动时减速点信号无效，遇到反向限位开关

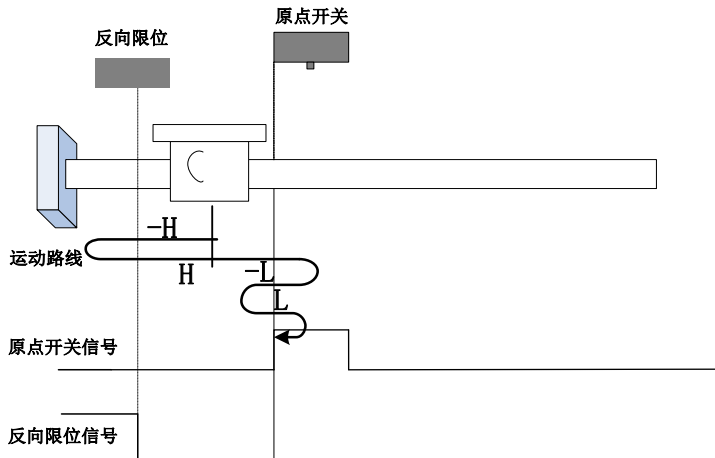

开始回零时 ORGP=0，以反向高速开始回零，遇到限位开关，自动反向，正向高速运行，遇到 ORGP 上升沿后，减速反向运行，反向低速遇到 ORGP 下降沿后，反向，正向低速运行中遇到 ORGP 上升沿折返到上升沿；



## c) 回零启动时减速点信号有效

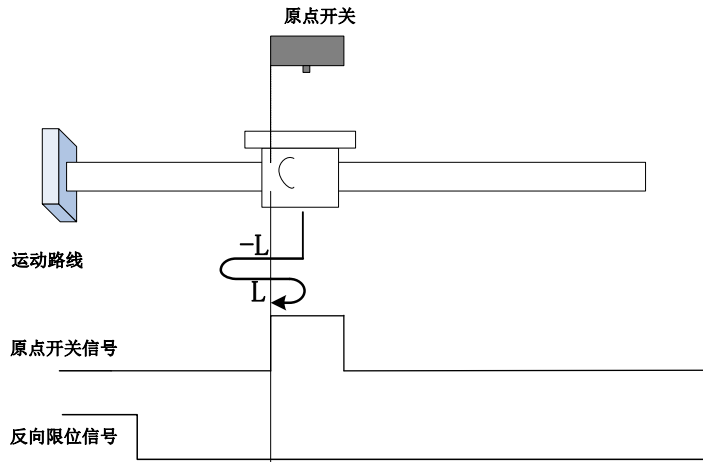

回零启动时  $ORGP=1$ ，则直接反向低速开始回零，遇到  $ORGP$  下降沿后，反向，正向低速运行中，遇到  $ORGP$  上升沿折返到上升沿；

## 28) 6098h=30

原点：原点开关

减速点：原点开关

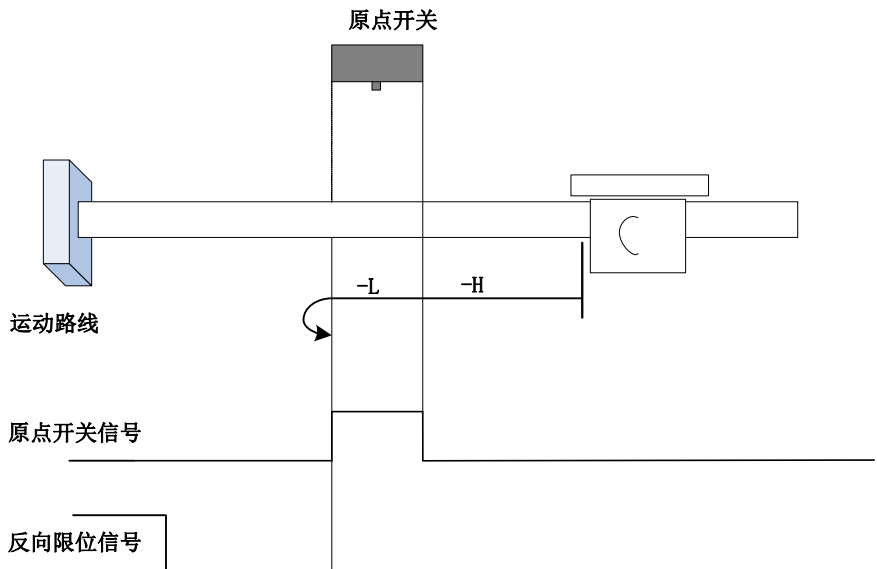

开始回零时  $ORGP=0$ ，以反向高速开始回零，未遇到限位开关，遇到  $ORGP$  上升沿后，减速，反向低速运行，遇到  $ORGP$  下降沿折返到下降沿；

## b) 回零启动时减速点信号无效，遇到反向限位开关

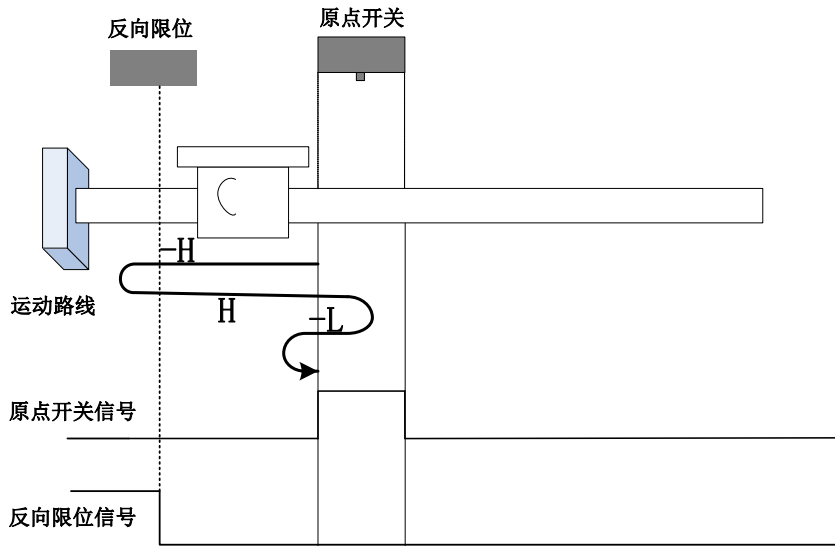

开始回零时  $ORGP=0$ ，以反向高速开始回零，遇到限位开关，自动反向，正向高速运行，遇到  $ORGP$  上升沿后，减速反向运行，反向低速遇到  $ORGP$  下降沿折返点下降沿；

## c) 回零启动时减速点信号有效

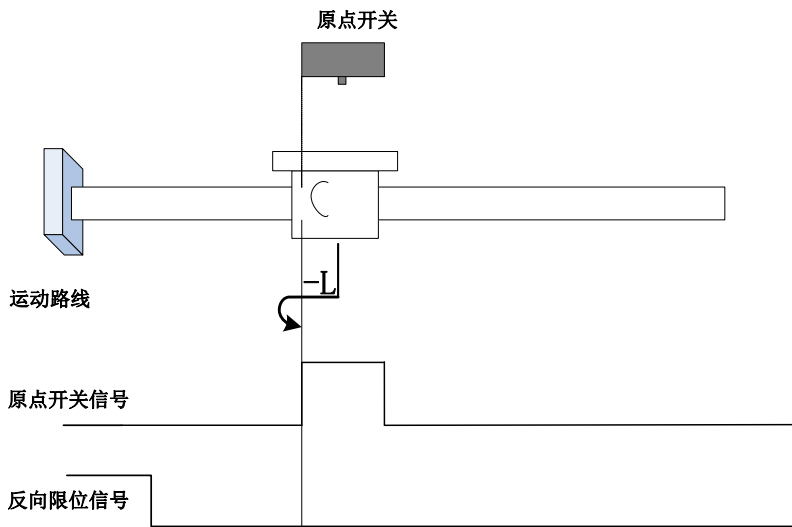

回零启动时  $ORGP=1$ ，则直接反向低速开始回零，遇到  $ORGP$  下降沿折返点下降沿；

**29) 6098h=31-32**

标准 402 协议中未定义此模式，可用于扩展

**30) 6098h=33-34**

原点：Z 信号

减速点：无

回零方式 33：反向低速运行，遇到 Z 信号后折返到 Z 信号；

回零方式 34：正向低速运行，遇到 Z 信号后折返到 Z 信号；

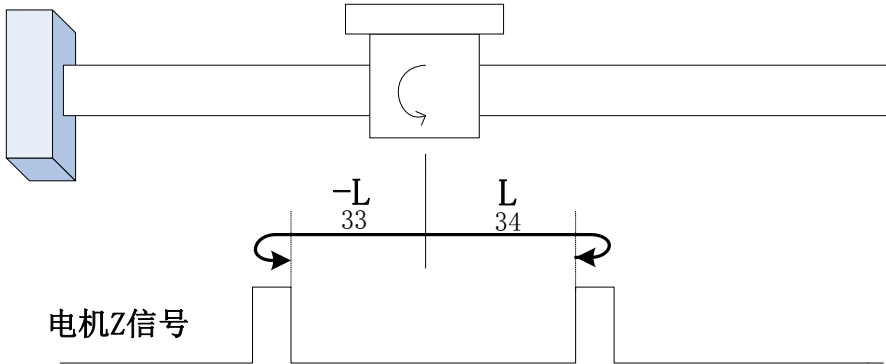
**31) 6098h=35**

设置 6098h=35，触发找零，当前位置记为机械原点。

**7.7.4 建议配置**

RPDO	TPDO	备注
6040h: 控制字 control word	6041h: 状态字 status word	必须
6098h: 回零方式 Homing method		可选
609Ah: 回零加速时间 Homing acceleration		可选
	6064h: 位置反馈 position actual value	可选
6060h: 模式选择 modes of operation		可选

**7.8 辅助功能**

为保证伺服系统正确工作，驱动器提供以下辅助功能，满足其他场合的需要。

**7.8.1 用户密码设置**

密码设定是用于防止无意间改写用户参数的功能。该参数出厂值 0，即密码无效，可以任意修改参数。需要使用此功能时，请设置该参数为所用密码值后重新上电，以使该参数生效。

除只用来监控和查看等功能参数外，其余大部分辅助功能参数和主功能参数都需要在打开密码的情况下修改，否则显示 Err，使用主站操作 SDO 返回终止码。

## (1) 相关功能码

2008h-02h	设定密码（禁止改写用户参数）PP PV PT HM User's password(Avoid modifying parameters by mistake)			
	设定范围	设定单位	出厂值	生效方式
	0~9999	N/A	0	重新上电
	对应功能码	能否映射	数据类型	可访问性
	So-01	N	UINT16	RW

## 7.8.2 驱动器显示面板设置

驱动器面板可以根据需要进行不同状态的显示，用户可根据实际需要进行调整：

## (1) 相关功能码

2008h-0Ah	驱动器默认状态显示设置 PP PV PT HM Servo drive status display			
	设定范围	设定单位	出厂值	生效方式
	0~38	N/A	2	立即生效
	对应功能码	能否映射	数据类型	可访问性
	So-09	N	UINT16	RW

设定值对应的相应显示内容如下：

设定值	操作含义	设定值	操作含义
0	伺服驱动器输出电流	19	转动惯量显示
1	伺服驱动器母线电压	20	输出转矩显示
2	伺服电机转速	21	当前增益组显示
3	伺服电机反馈脉冲显示高 5 位	22	泄放时间
4	伺服电机反馈脉冲显示低 5 位	23	编码器绝对位置高位脉冲
5	伺服电机反馈转速显示高 5 位	24	编码器绝对位置低位脉冲
6	伺服电机反馈转速显示低 5 位	25	编码器绝对位置圈数高 5 位
7	给定指令脉冲数显示高 5 位	26	编码器绝对位置圈数低 5 位
8	给定指令脉冲数显示低 5 位	27	保留
9	给定指令脉冲误差计数	28	保留
10	给定速度	29	保留
11	给定转矩	30	保留
12	保留	31	保留
13	保留	32	保留

14	DI8~DI5 状态显示	33	保留
15	DI4~DI1 状态显示	34	保留
16	其余输出口状态显示	35	保留
17	DO4~DO1 状态显示	36	电机温度
18	驱动器当前温度显示	37	电机轴位置

### 7.8.3 风扇控制

当现场负载不重或者是间歇性的时候，需要设置风扇的启停以便节能。用户可通过以下功能码的设置来控制风扇的启停。

2008h-1Bh	风扇控制选择 <b>PP PV PT HM</b>			
	Fan control			
	设定范围	设定单位	出厂值	生效方式
	0~2	N/A	2	立即生效
	对应功能码	能否映射	数据类型	可访问性
	So-26	N	UINT16	RW
0: 风扇运转受温度控制				
1: 风扇上电运转 2: 风扇运转受运行控制				

当风机受温度控制时，只有散热器温度达到预设的温度时，风机开始运转；当散热片温度小于“So-27—5°”时，停止运行风扇；

当风机运转受运行控制时，风扇在伺服运行状态下或者温度大于 45° 时运转，当去使能同时散热片温度低于 40° 时，驱动器延时 500ms 停止风扇运行；

2008h-1Ch	风扇控制温度设置 <b>PP PV PT HM</b>			
	Fan temperature setting			
	设定范围	设定单位	出厂值	生效方式
	10~100	° C	45	立即生效
	对应功能码	能否映射	数据类型	可访问性
	So-27	N	UINT16	RW

## 7.8.4 参数拷贝功能

参数拷贝是方便驱动器调试的一个辅助功能，相关功能码如下所示：

2008h-2Dh	参数拷贝 <b>PPPVPTHM</b>																										
	Parameter copy																										
	设定范围	设定单位	出厂值	生效方式																							
	四参数	N/A	0000	立即生效																							
	对应功能码	能否映射	数据类型	可访问性																							
	So-44	N	UINT16	RW																							
	<p>The diagram shows four bits of the parameter code (So-44) connected to four tables (A, B, C, D) defining copy functions. Bit 15 is the most significant bit.</p> <table border="1"> <tr> <td>A</td> <td>拷贝功能区</td> </tr> <tr> <td>0</td> <td>禁止拷贝</td> </tr> <tr> <td>1</td> <td>允许拷贝</td> </tr> </table> <table border="1"> <tr> <td>B</td> <td>拷贝电机参数区</td> </tr> <tr> <td>0</td> <td>禁止拷贝</td> </tr> <tr> <td>1</td> <td>允许拷贝</td> </tr> </table> <table border="1"> <tr> <td>C</td> <td>拷贝增益参数</td> </tr> <tr> <td>0</td> <td>禁止拷贝</td> </tr> <tr> <td>1</td> <td>允许拷贝</td> </tr> </table> <table border="1"> <tr> <td>D</td> <td>拷贝陷波滤波器参数</td> </tr> <tr> <td>0</td> <td>禁止拷贝</td> </tr> <tr> <td>1</td> <td>允许拷贝</td> </tr> </table>				A	拷贝功能区	0	禁止拷贝	1	允许拷贝	B	拷贝电机参数区	0	禁止拷贝	1	允许拷贝	C	拷贝增益参数	0	禁止拷贝	1	允许拷贝	D	拷贝陷波滤波器参数	0	禁止拷贝	1
A	拷贝功能区																										
0	禁止拷贝																										
1	允许拷贝																										
B	拷贝电机参数区																										
0	禁止拷贝																										
1	允许拷贝																										
C	拷贝增益参数																										
0	禁止拷贝																										
1	允许拷贝																										
D	拷贝陷波滤波器参数																										
0	禁止拷贝																										
1	允许拷贝																										

## 7.8.5 恢复出厂功能

当伺服发生不可复位故障或者用户参数设置混乱时，可使用恢复出厂功能。

### (1) 相关功能码

2008h-32h	恢复出厂设置 <b>PPPVPTHM</b>			
	Revert to Mfr's value			
	设定范围	设定单位	出厂值	生效方式
	0~1	N/A	0	重新上电
	对应功能码	能否映射	数据类型	可访问性
So-49	N	UINT16	RW	

具体操作方法：进入 So-49，设置参数值为 1，长按设置键 0.5s，显示面板会显示“00000”，5s 后自动返回 So-49，然后重新上电以使参数恢复为出厂默认值。

## 7.8.6 电机保护功能

### (1) 电机过载保护

伺服电机有输出后，输出的电流将不断产生热量，同时向周围环境释放热量，当产生的热量超过释放的热量时，电机温度升高，温度过高，将导致电机失磁，致使电机损坏。因此，驱动器提供电机过载保护功能，防止由于温度过高而烧毁。

通过设置电机过载保护（2008h-26h），可以调整电机过载故障（AL-06）的时间，2008h-26h 一般保持为默认值，但发生以下情况时，可根据电机实际发热情况进行更改：

- 伺服电机工作环境温度较高的场合；
- 伺服电机循环运行，并且单次运动周期短、频繁启停的场合；

#### （1）相关功能码

2008h-26h	电机过载系数设定 <b>PPPVPTHM</b>			
	Motor overload coefficient setting			
	设定范围	设定单位	出厂值	生效方式
	1~500	%	100	立即生效
	对应功能码	能否映射	数据类型	可访问性
So-37	N	UINT16	RW	



图 7.3.1 电机过载曲线与报警时间曲线图

#### （2）电机堵转保护

伺服电机堵转时电机转速几乎为零，但是实际电流很大，此时电机以及驱动器很容易发热严重，伺服电机有一定的堵转能力，但允许时间较短。因此，驱动器提供电机堵转保护，防止电机堵转情况下温度过高而烧毁。

#### （1）相关功能码

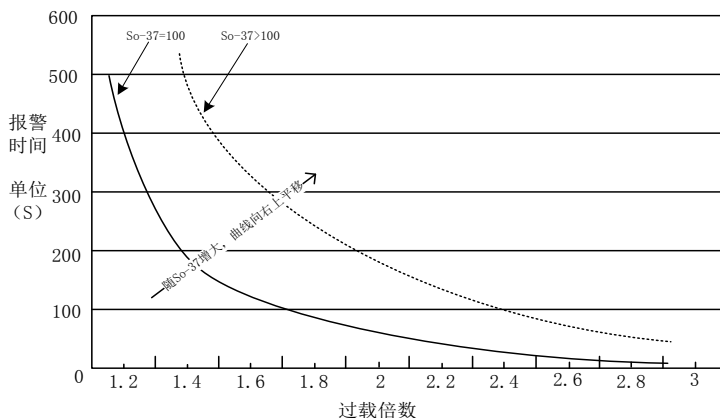
2008h-23h	电机堵转保护 <b>PPPVPTHM</b>			
	Motor lock-rotor protection function			
	设定范围	设定单位	出厂值	生效方式
	0~1	N/A	1	立即生效
	对应功能码	能否映射	数据类型	可访问性
So-34	N	UINT16	RW	

2008h-29h	电机堵转保护判定时间 <b>PP PV PT HM</b>			
	Delay time of lock-rotor protection			
	设定范围	设定单位	出厂值	生效方式
	10~1000	10ms	100	立即生效
	对应功能码	能否映射	数据类型	可访问性
So-40	N	UINT16	RW	

### (3) 电机过热保护

电机过热保护功能是保护电机的一个辅助功能，通过检测电机内部 KTY84 型热敏电阻进行温度检测，相关功能码如下所示：

2008h-33h	电机过热保护 <b>PP PV PT HM</b>			
	Motor overheat protection			
	设定范围	设定单位	出厂值	生效方式
	0~1	N/A	0	立即生效
	对应功能码	能否映射	数据类型	可访问性
	So-50	N	UNIT16	RW
0: 屏蔽电机过热保护				
1: 开启电机过热保护				

2008h-34h	电机温度检测断线保护 <b>PP PV PT HM</b>			
	Motor disconnected protection of temperature detection			
	设定范围	设定单位	出厂值	生效方式
	0~1	N/A	1	立即生效
	对应功能码	能否映射	数据类型	可访问性
	So-51	N	UINT16	RW
0: 屏蔽电机温度检测断线保护				
1: 开启电机温度检测断线保护				

## 7.8.7 DI 端口滤波时间

伺服驱动器 A/B 轴各提供 5 个硬件 DI 端子，其中 DI1~DI4 为普通 DI 端子，DI5 为高速 DI 端子。伺服驱动器可提供 DI/DO 扩展功能，例如通过功能码设置可以将 B 轴的 DI 扩展给 A 轴使用，或者将 A 轴的 DI 扩展给 B 轴使用，同时也可以通过功能码进行滤波以消除干扰。

1) DI 端子滤波设置:使用 DI 端子时，若端子信号存在干扰，可通过功能码 2004h-27h~2004h-2Bh 进行滤波。



2004h-27h	DI1 滤波时间 <span style="border: 1px solid black;">PP PV PT HM</span>			
	DI1 filter time			
	设定范围	设定单位	出厂值	生效方式
	0~30000	N/A	2	立即生效
	对应功能码	能否映射	数据类型	可访问性
Po438	N	UINT16	RW	
2004h-28h	DI2 滤波时间 <span style="border: 1px solid black;">PP PV PT HM</span>			
	DI2 filter time			
	设定范围	设定单位	出厂值	生效方式
	0~30000	N/A	2	立即生效
	对应功能码	能否映射	数据类型	可访问性
Po439	N	UINT16	RW	
2004h-29h	DI3 滤波时间 <span style="border: 1px solid black;">PP PV PT HM</span>			
	DI3 filter time			
	设定范围	设定单位	出厂值	生效方式
	0~30000	N/A	2	立即生效
	对应功能码	能否映射	数据类型	可访问性
Po440	N	UINT16	RW	
2004h-2Ah	DI4 滤波时间 <span style="border: 1px solid black;">PP PV PT HM</span>			
	DI4 filter time			
	设定范围	设定单位	出厂值	生效方式
	0~30000	N/A	2	立即生效
	对应功能码	能否映射	数据类型	可访问性
Po441	N	UINT16	RW	
2004h-2Bh	DI5 滤波时间 <span style="border: 1px solid black;">PP PV PT HM</span>			
	DI5 filter time			
	设定范围	设定单位	出厂值	生效方式
	0~30000	N/A	2	立即生效
	对应功能码	能否映射	数据类型	可访问性
Po442	N	UINT16	RW	

2) DI/DO 扩展设置: 在使用的过程中, 若出现 DI/DO 数量不够时, 可通过功能码进行扩展, 扩展的 DI/DO 硬件对对面轴的电路。例如: A 轴在使用中需要在多设置 2 个 DI/DO, 则可把 DI/DO 的线连接到 B 轴上, 同时对应的功能码设置上即可, B 轴原理同样, 此处不再赘述。

2004h-33h	扩展 DI1 功能 <b>PP PV PT HM</b> Extend DI1 terminal function selection			
	设定范围	设定单位	出厂值	生效方式
	两参数	N/A	—	立即生效
	对应功能码	能否映射	数据类型	可访问性
	Po450	N	UINT16	RW
2004h-34h	扩展 DI2 功能 <b>PP PV PT HM</b> Extend DI2 terminal function selection			
	设定范围	设定单位	出厂值	生效方式
	两参数	N/A	—	立即生效
	对应功能码	能否映射	数据类型	可访问性
	Po451	N	UINT16	RW
2004h-35h	扩展 DI3 功能 <b>PP PV PT HM</b> Extend DI3 terminal function selection			
	设定范围	设定单位	出厂值	生效方式
	两参数	N/A	—	立即生效
	对应功能码	能否映射	数据类型	可访问性
	Po452	N	UINT16	RW
2004h-36h	扩展 DI4 功能 <b>PP PV PT HM</b> Extend DI4 terminal function selection			
	设定范围	设定单位	出厂值	生效方式
	两参数	N/A	—	立即生效
	对应功能码	能否映射	数据类型	可访问性
	Po453	N	UINT16	RW
2004h-37h	扩展 DI5 功能 <b>PP PV PT HM</b> Extend DI5 terminal function selection			
	设定范围	设定单位	出厂值	生效方式
	两参数	N/A	—	立即生效
	对应功能码	能否映射	数据类型	可访问性
	Po454	N	UINT16	RW

2004h-32h	扩展 DI 滤波时间 <b>PP PV PT HM</b> Extend DI filter time			
	设定范围	设定单位	出厂值	生效方式
	0~30000	N/A	—	立即生效
	对应功能码	能否映射	数据类型	可访问性
	Po449	N	UINT16	RW
2004h-3Dh	扩展 DO1 功能 <b>PP PV PT HM</b> Extend DO1 terminal function selection			
	设定范围	设定单位	出厂值	生效方式
	两参数	N/A	—	立即生效
	对应功能码	能否映射	数据类型	可访问性
	Po460	N	UINT16	RW
2004h-3Eh	扩展 DO2 功能 <b>PP PV PT HM</b> Extend DO2 terminal function selection			
	设定范围	设定单位	出厂值	生效方式
	两参数	N/A	—	立即生效
	对应功能码	能否映射	数据类型	可访问性
	Po461	N	UINT16	RW
2004h-3Fh	扩展 DO3 功能 <b>PP PV PT HM</b> Extend DO3 terminal function selection			
	设定范围	设定单位	出厂值	生效方式
	两参数	N/A	—	立即生效
	对应功能码	能否映射	数据类型	可访问性
	Po462	N	UINT16	RW

### 7.8.8 探针功能

探针功能即位置锁存功能。它能锁存外部 DI 信号或电机 Z 信号发生变化时的位置信息(指令单位)。

#### 1) 相关对象

索引	子索引	名称	访问	数据类型	单位	设定范围	默认值
2004h	0Bh	DI4 端子功能选择	RW	UINT16	-	两参数	
2004h	0Ch	DI5 端子功能选择	RW	UINT16	-	两参数	
60B8h	00h	探针功能	RW	UINT16		0~65535	0
60B9h	00h	探针状态	RO	UINT16		-	
60BAh	00h	探针 1 上升沿锁存位置	RO	DINT	指令单位	-	0

60BBh	00h	探针1下降沿锁存位置	RO	DINT	指令单位	-	0
60BCh	00h	探针2上升沿锁存位置	RO	DINT	指令单位	-	0
60BDh	00h	探针2下降沿锁存位置	RO	DINT	指令单位	-	0

## 2) 设定探针功能 (60B8h)

探针功能 (60B8h) 各位含义如下:

Bit 位	描述	
0	探针1 使能: 0-- 探针1 不使能; 1-- 探针1 使能	Bit0-bit5: 探针 1 相关设置
1	探针1 触发模式 0—单次触发, 只在触发信号第一次有效时触发 1—连续触发	
2	探针1触发信号选择 0—DI7; 1—Z信号	
4	探针1 上升沿使能 0-- 上升沿不锁存; 1-- 上升沿锁存	
5	探针1 下降沿使能 0-- 下降沿不锁存; 1-- 下降沿锁存	
8	探针2使能: 0—探针2不使能; 1—探针2使能	Bit8-bit13: 探针 2 相关设置
9	探针2 触发模式 0—单次触发, 只在触发信号第一次有效时触发 1—连续触发	
10	探针2触发信号选择 0—DI8; 1—Z信号	
12	探针2上升沿使能 0-- 上升沿不锁存; 1-- 上升沿锁存	
13	探针2下降沿使能 0-- 下降沿不锁存; 1-- 下降沿锁存	

## 3) 设定探针功能 (60B9h)

Bit 位	描述	
0	探针1 使能： 0-- 探针1 未使能； 1-- 探针1 使能	Bit0-bit5: 探针1相关设置 Bit8-bit13: 探针2相关设置
1	探针1 上升沿锁存执行 0-- 上升沿锁存未执行； 1-- 上升沿锁存已执行	
2	探针1 下降沿锁存执行 0-- 下降沿锁存未执行； 1-- 下降沿锁存已执行	
8	探针2使能： 0-- 探针2未使能； 1-- 探针2使能	
9	探针2上升沿锁存执行 0-- 上升沿锁存未执行； 1-- 上升沿锁存已执行	
10	探针2下降沿锁存执行 0-- 下降沿锁存未执行； 1-- 下降沿锁存已执行	

## 7.8.9 数字信号强制输入输出功能

数字信号包括数字输入（DI 信号）、数字输出信号（DO），用户可利用面板（或者上位通讯）将 DI、DO 功能及端子逻辑进行配置，从而上位机可通过 DI 控制相应的伺服功能，或伺服驱动器输出 DO 信号供上位机使用。

除此之外，伺服驱动器具有 DI/DO 强制输入输出功能，其中，强制 DI 输入可用于测试驱动器 DI 功能，强制 DO 输出可用于检查上位机和驱动器间 DO 信号链接。

使用数字信号强制输入输出功能时，物理 DI 与虚拟 DI 的逻辑均由强制输入决定。

## 1) DI 信号强制输入

此功能开启后，各 DI 信号电平仅受控于强制输入（So-57）的设置，与外界 DI 信号状态无关

## a) 操作方法



图 7.3.2 DI 信号强制输入设定步骤示意图

相关功能码:

2008-3Ah	DI 强制输入功能			
	设定范围	设定单位	出厂值	生效方式
	0~65535	N/A	0	立即生效

So-57 设置时为十进制数，将十进制数转换为二进制数，二进制数为 8 位，依次对应 DI1-DI5（高位在前，低位在后）；例如：若需要强制输出 DI1，DI1-DI5 的二进制数为 00000001，转换为十进制数为 1，将 So-57 输入 1 即可；

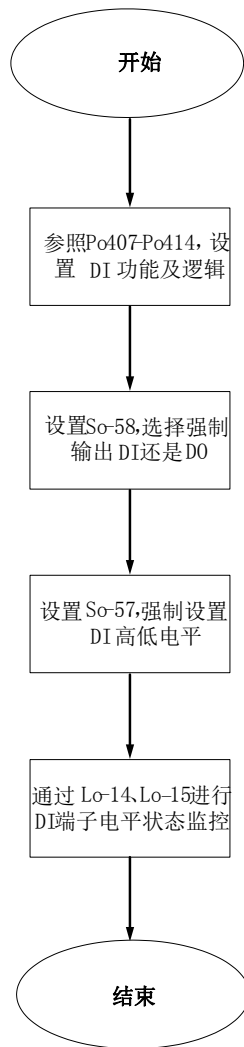
<b>2008-3Bh</b>	DI/DO 强制输出功能														
	设定范围	设定单位	出厂值	生效方式											
	两参数	N/A	d 0 0	立即生效 不写 EEPROM											
	<table border="1" style="margin-left: auto; margin-right: auto;"> <tr> <td style="text-align: center;">X</td> <td style="text-align: center;">强制DI输出使能</td> </tr> <tr> <td style="text-align: center;">0</td> <td style="text-align: center;">不强制输出</td> </tr> <tr> <td style="text-align: center;">1</td> <td style="text-align: center;">强制输出</td> </tr> </table> <table border="1" style="margin-left: auto; margin-right: auto;"> <tr> <td style="text-align: center;">Y</td> <td style="text-align: center;">强制DO输出使能</td> </tr> <tr> <td style="text-align: center;">0</td> <td style="text-align: center;">不强制输出</td> </tr> <tr> <td style="text-align: center;">1</td> <td style="text-align: center;">强制输出</td> </tr> </table>				X	强制DI输出使能	0	不强制输出	1	强制输出	Y	强制DO输出使能	0	不强制输出	1
X	强制DI输出使能														
0	不强制输出														
1	强制输出														
Y	强制DO输出使能														
0	不强制输出														
1	强制输出														

主站可通过读取 60FDh 各位状态来监控 DI 的各个状态，60FDh 各位定义见下表：

**表 7.3.1 60FDh 各位定义**

Bit	描述	
0	反转禁止	
1	正转禁止	
2	原点开关	
3-15	保留	
16-20	DI5-DI1	
21-31	保留	

Bit 0 与 Bit1 只有在 SO-17、SO-18 为 1 的情况下才可以正常设置为 1，bit2 原点开关功能对应 DI22 的功能

b) 退出功能

DI 信号强制输入功能在断电后不记忆，重新上电即可恢复正常 DI，或设置 So-58 也可以退出强制 DI 输出功能。

**b) DO 信号强制输出**

a) 操作方法



图 7.3.3 DO 信号强制输入设定步骤示意图

## b) 退出功能

DO 信号强制输出功能在断电后不记忆，重新上电即可恢复正常 DO，或者设置 So-58 也可以恢复正常

60FEh 各位的定义请见下表：

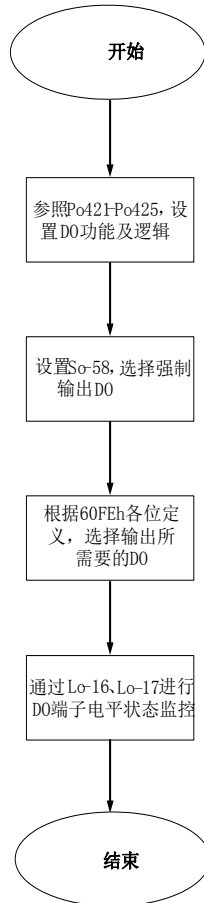
表 7.3.1 60FEh 各位定义

Bit	描述	
0	抱闸	
1-15	保留	
16-18	DO1-DO3	
19~20	保留	
21-24	保留	



通过设定对应位，对应端子输出状态，如果 Bit16-Bit19 中有位设定为 Bit0 抱闸功能，则 Bit0 的状态优先。

### 7.8.10 其他输出信号

#### (1) 伺服报警端子输出

当伺服驱动器检测到故障时输出该信号。正常情况下输出 ON，故障时 ALM 信号输出 OFF。

信号名称	简称	固定功能端子	意义
伺服报警输出	ALM	ALM- ALM+	伺服驱动器报警输出信号，可提供故障指示

#### (2) 伺服准备好输出

信号简称	简称	默认分配端子	意义
SRDY	SRDY	SRDY+	伺服准备好输出
		SRDY-	

输出 ON 表示伺服驱动器处于信号接收准备好状态。即控制电源和主电源正常，驱动器没有报警。输出 OFF 表示驱动器没有准备好。

#### (3) 过载预警信号输出

过载预警信号是指当伺服驱动器输出电流达到或超过过载预警电流值，延时过载预警滤波时间后仍然达到或超过过载预警电流值则输出该信号。

信号简称	默认分配端子	意义
OL-W	用户自行分配	过载的预警信号。

相关参数如下：

2008h-24h	过载预警电流 <u>PPPVPTHM</u>			
	Overload pre-alarm current			
	设定范围	设定单位	出厂值	生效方式
	0~800	%	120	立即生效
	对应功能码	能否映射	数据类型	可访问性
	So-35	N	UINT16	RW
2008h-25h	过载预警滤波时间 <u>PPPVPTHM</u>			
	Overload pre-alarm filter time			
	设定范围	设定单位	出厂值	生效方式
	0~1000	10ms	10	立即生效
	对应功能码	能否映射	数据类型	可访问性
	So-36	N	UINT16	RW

## (4) 速度限制中信号输出

速度限制中信号输出是指当转速受到限制时，DO 输出此信号，且与电机转向无关，对正反转都有效。应分配伺服驱动器 1 个 DO 端子为（速度限制中），并设置 DO 端子逻辑。



图 7.3.3 转矩模式下速度限制中输出示意图

## 八、对象字典及参数一览

### 8.1 对象字典分类说明

对象字典是设备规范中最重要的部分，它是一组参数和变量的集合，包含了设备描述及设备网络状态的所有参数。通过网络可以采用有序的预定义的方式来访问的一组对象。

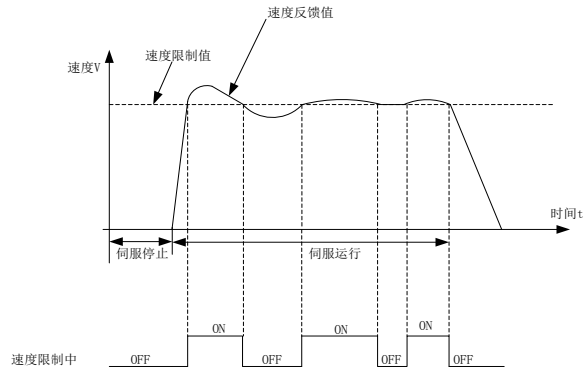
驱动器的对象包含以下属性：

- 索引
- 子索引
- 数据类型
- 可访问性
- 能否映射
- 设定方式
- 相关模式
- 数据范围
- 出厂设定
- 对应功能码
- ★ 名词解释

对象字典在参数表中的位置通过“索引”与“子索引”指定。

“索引”：指定同一类型对象在对象字典中的位置，以十六进制表示；

“子索引”：同一索引下面，包含多个对象，各对象在该类下的偏置；

“数据类型”：具体请参见下表：

数据类型	数值范围	数据长度	DS301 值
Inti8	-128~+127	1 字节	0002h
Inti16	-32768~+32767	2 字节	0003h
Inti32	-2147483647~+2147483647	4 字节	0004h
Uint8	0~255	1 字节	0005h
Uint16	0~65535	2 字节	0006h
Uint32	0~4294967295	4 字节	0007h
String	ASCII	—	0009h

“可访问性”：具体参见下表

可访问性	说明
RW	可读写
WO	只写
RO	只读
CONST	常量，只读

“能否映射”：具体参见下表

能否映射	说明
NO	不可映射在 PDO 中
RPDO	可以作为 RPDO
TPDO	可以作为 TPDO

主站通过 SDO 设定参数，设定参数大于上限，返回中止码 13h，设定参数小于下限，返回中止码 14h，运行中设定不允许运行修改的参数返回 1Ah，用户密码未打开返回中止码 19h。

## 8.2 参数地址结构

参数访问地址：索引+子索引，均为 16 进制数据。

CiA402 协议对参数的地址进行了如下约束：

索引 (Hex)	含义
0000h~0FFFh	数据类型描述
1000h~1FFFh	CoE 通信对象
2000h~5FFFh	厂家自定义对象
6000h~9FFFh	行规定义数据对象
A000h~FFFFh	保留

SD20-D 伺服为双轴 (A 轴、B 轴) 一体式驱动器，A 轴和 B 轴支持的参数完全一致，除 1000h~1FFFh 的 CoE 通信对象为 A/B 轴的公共参数，其他无特殊说明，各个轴的参数地址互相独立，但存在以下关系：

**B 轴参数地址(HEX) = A 轴的参数地址(HEX) + 0x800**

例如：

	A 轴	B 轴
厂家自定义对象：第一速度环比例增益地址	2001-02h	2801-02h
行规定义数据对象：控制字地址	6040-00h	6840-00h

本手册描述所有参数时，如无特殊说明，均按 A 轴的参数地址进行描述。

## 8.2.1 通信参数区说明（1000h~1FFFh）

索引 1000h	名称	设备类型 Device type			设定方式	显示	适用模式	ALL
	设定单位	N/A	设定范围	N/A	生效方式	—	出厂设定	0002019 2h
	功能码	-	可访问性	RO	能否映射	N	数据类型	UINT32
索引 1001h	名称	错误寄存器 Error register			设定方式	显示	适用模式	ALL
	设定单位	N/A	设定范围	N/A	生效方式	—	出厂设定	-
	功能码	-	可访问性	RO	能否映射	N	数据类型	USINT
索引 1003h	名称	预定义错误域 Pre-defined error field			设定方式	显示	适用模式	ALL
	设定单位	N/A	设定范围	N/A	生效方式	—	出厂设定	-
	功能码	-	可访问性	RO	能否映射	N	数据类型	UINT32
索引 1005h	名称	COB-ID 同步消息 COB-ID SYNC message			设定方式	—	适用模式	ALL
	设定单位	N/A	设定范围	N/A	生效方式	立即	出厂设定	80h
	功能码	-	可访问性	RW	能否映射	N	数据类型	UINT32
索引 1006h	名称	通讯循环周期 Communication cycle period			设定方式	—	适用模式	ALL
	设定单位	N/A	设定范围	N/A	生效方式	立即	出厂设定	0h
	功能码	-	可访问性	RW	能否映射	N	数据类型	UINT32
索引 100Ch	名称	监护周期 Guard time			设定方式	-	适用模式	ALL
	设定单位	N/A	设定范围	N/A	生效方式	立即	出厂设定	
	功能码	-	可访问性	RW	能否映射	N	数据类型	UINT16
索引 100Dh	名称	寿命保护因子 Life time factor			设定方式	—	适用模式	ALL
	设定单位	N/A	设定范围	N/A	生效方式	立即	出厂设定	0h
	功能码	-	可访问性	RW	能否映射	N	数据类型	UINT8

索引 1014h	名称	紧急 COB-ID EMCY COB-ID			设定方式	—	适用模式	ALL
	设定单位	N/A	设定范围	N/A	生效方式	立即	出厂设定	80h+No de-ID
	功能码	-	可访问性	RW	能否映射	N	数据类型	UINT32
索引 1016- 01h	名称	消费者心跳时间 Consumer Heartbeat time			设定方式	—	适用模式	ALL
	设定单位	N/A	设定范围	N/A	生效方式	立即	出厂设定	0h
	功能码	-	可访问性	RW	能否映射	N	数据类型	UINT32
索引 1017h	名称	生产者心跳时间 Producer Heartbeat time			设定方式	—	适用模式	ALL
	设定单位	N/A	设定范围	N/A	生效方式	立即	出厂设定	0h
索引 1018h-0 1h	名称	供应商 ID Vendor ID			设定方式	显示	适用模式	ALL
	设定单位	N/A	设定范围	N/A	生效方式	—	出厂设定	986h
	功能码	-	可访问性	RO	能否映射	N	数据类型	UINT32
索引 1018h-0 2h	名称	产品编码 Product code			设定方式	显示	适用模式	ALL
	设定单位	N/A	设定范围	N/A	生效方式	—	出厂设定	1h
	功能码	-	可访问性	RO	能否映射	N	数据类型	UINT32
索引 1018h-0 3h	名称	修订号 Revision			设定方式	显示	适用模式	ALL
	设定单位	N/A	设定范围	N/A	生效方式	—	出厂设定	64h
	功能码	-	可访问性	RO	能否映射	N	数据类型	UINT32
索引 1018h-0 4h	名称	序列号 Serial			设定方式	显示	适用模式	ALL
	设定单位	N/A	设定范围	N/A	生效方式	—	出厂设定	01h
	功能码	-	可访问性	RO	能否映射	N	数据类型	UINT3 2
索引 1200h	名称	SDO 服务器参数			设定方式	—	适用模式	ALL
	设定单位	N/A	设定范围	N/A	生效方式	立即	出厂设定	
	功能码	-	可访问性	RW	能否映射	N	数据类型	UINT32

索引 1400h~1 403h -01h	名称	RPDO 通讯参数: RPDO 使用的 COB-ID			设定方式	—	适用模式	ALL
	设定单位	N/A	设定范围	—	生效方式	立即	出厂设定	1400h: 200h+ Node-I D 1401h: 300h+ Node-I D 1402h: 400h+ Node-I D 1403h: 500h+ Node-I D
	功能码	-	可访问性	RW	能否映射	N	数据类型	UINT32
索引 1400h~1 403h -02h	名称	RPDO 通讯参数-RPDO 传输类型			设定方式	—	适用模式	ALL
	设定单位	N/A	设定范围	0h~FFh	生效方式	立即	出厂设定	FFh
	功能码	-	可访问性	RW	能否映射	N	数据类型	UINT8
1600h-0 0h	名称	RxPDO 支持的映射对象个数 Number of entry to RxPDO			设定方式	显示	适用模式	ALL
	设定单位	N/A	设定范围	N/A	生效方式	—	出厂设定	04h
	功能码	-	可访问性	RW	能否映射	N	数据类型	UINT8
1600h-0 1h	名称	第一个映射对象 1st receive PDO mapped			设定方式	显示	适用模式	ALL
	设定单位	N/A	设定范围	N/A	生效方式	—	出厂设定	0x6040 0010h
	功能码	-	可访问性	RW	能否映射	N	数据类型	UINT3 2

1600h-0 2h	名称	第二个映射对象 2nd receive PDO mapped			设定方式	显示	适用模式	ALL
	设定单位	N/A	设定范围	N/A	生效方式	—	出厂设定	0x6060 0008h
	功能码	-	可访问性	RW	能否映射	N	数据类型	UINT3 2
1601h-0 1h	名称	第一个映射对象 1st receive PDO mapped			设定方式	显示	适用模式	ALL
	设定单位	N/A	设定范围	N/A	生效方式	—	出厂设定	0x60FF 0020h
	功能码	-	可访问性	RW	能否映射	N	数据类型	UINT3 2
1601h-0 2h	名称	第二个映射对象 2nd receive PDO mapped			设定方式	显示	适用模式	ALL
	设定单位	N/A	设定范围	N/A	生效方式	—	出厂设定	0x607A 0020h
	功能码	-	可访问性	RW	能否映射	N	数据类型	UINT3 2
1602h-0 1h	名称	第一个映射对象 1st receive PDO mapped			设定方式	显示	适用模式	ALL
	设定单位	N/A	设定范围	N/A	生效方式	—	出厂设定	0x6840 0010h
	功能码	-	可访问性	RW	能否映射	N	数据类型	UINT3 2
1602h-0 2h	名称	第二个映射对象 2nd receive PDO mapped			设定方式	显示	适用模式	ALL
	设定单位	N/A	设定范围	N/A	生效方式	—	出厂设定	0x6860 0008h
	功能码	-	可访问性	RW	能否映射	N	数据类型	UINT3 2
1603h-0 1h	名称	第一个映射对象 1st receive PDO mapped			设定方式	显示	适用模式	ALL
	设定单位	N/A	设定范围	N/A	生效方式	—	出厂设定	0x68FF 0020h



	功能码	-	可访问性	RW	能否映射	N	数据类型	UINT32
1603h-02h	名称	第二个映射对象 2nd receive PDO mapped			设定方式	显示	适用模式	ALL
	设定单位	N/A	设定范围	N/A	生效方式	—	出厂设定	0x687A0020h
	功能码	-	可访问性	RW	能否映射	N	数据类型	UINT32
索引 1800h~1803h 01h	名称	TPDO 通讯参数-TPDO 使用的 COB-ID			设定方式	—	适用模式	ALL
	设定单位	N/A	设定范围	—	生效方式	立即	出厂设定	1800h: 180h+ Node-I D 1801h: 280h+ Node-I D 1802h: 380h+ Node-I D 1803h: 480h+ Node-I D
	功能码	-	可访问性	RW	能否映射	N	数据类型	UINT32
索引 1800h~1803h 02h	名称	TPDO 通讯参数-传输类型			设定方式	—	适用模式	ALL
	设定单位	N/A	设定范围	0~FFh	生效方式	立即	出厂设定	FFh
	功能码	-	可访问性	RW	能否映射	N	数据类型	UINT8
索引 1800h~1803h	名称	TPDO 通讯参数-抑制时间			设定方式	显示	适用模式	ALL
	设定单位	N/A	设定范围	N/A	生效方式	立即	出厂设定	1F4h
	功能码	-	可访问性	RW	能否映射	N	数据类型	UINT16

八对象字典及参数一览

03h								
索引	名称	TPDO 通讯参数-保留			设定方式	—	适用模式	ALL
1800h~1803h	设定单位	N/A	设定范围	N/A	生效方式	立即	出厂设定	0h
803h 04h	功能码	-	可访问性	RW	能否映射	N	数据类型	UINT8
索引	名称	TPDO 通讯参数-事件定时器			设定方式	—	适用模式	ALL
1800h~1803h	设定单位	N/A	设定范围	N/A	生效方式	—	出厂设定	0h
803h 05h	功能码	-	可访问性	RW	能否映射	N	数据类型	UINT16
索引 1A00h~ 1A03h 01h~08h	名称	TPDO 映射参数			设定方式	—	适用模式	ALL
	设定单位	N/A	设定范围	—	生效方式	—	出厂设定	1A00: 604100 10h 606100 08h 1A01: 604100 10h 606400 20h 1A02: 604100 10h 606C00 20h 1A03: 604100 10h 607700 10h
	功能码	-	可访问性	RW	能否映射	N	数据类型	UINT32

索引 1C00h-0 1h	名称	SM0 通信类型 Communication type SM0			设定方式	显示	适用模式	ALL
	设定单位	N/A	设定范围	N/A	生效方式	—	出厂设定	01h
	功能码	-	可访问性	RO	能否映射	N	数据类型	USINT
索引 1C00h-0 2h	名称	SM1 通信类型 Communication type SM1			设定方式	显示	适用模式	ALL
	设定单位	N/A	设定范围	N/A	生效方式	—	出厂设定	02h
	功能码	-	可访问性	RO	能否映射	N	数据类型	USINT
索引 1C00h-0 3h	名称	SM2 通信类型 Communication type SM2			设定方式	显示	适用模式	ALL
	设定单位	N/A	设定范围	N/A	生效方式	—	出厂设定	03h
	功能码	-	可访问性	RO	能否映射	N	数据类型	USINT
索引 1C00h-0 4h	名称	SM3 通信类型 Communication type SM3			设定方式	显示	适用模式	ALL
	设定单位	N/A	设定范围	N/A	生效方式	—	出厂设定	04h
	功能码	-	可访问性	RO	能否映射	N	数据类型	USINT
索引 1C32h-0 1h	名称	同步类型 Synchronization type			设定方式	显示	适用模式	ALL
	设定单位	N/A	设定范围	N/A	生效方式	—	出厂设定	2
	功能码	-	可访问性	RO	能否映射	N	数据类型	UINT16
索引 1C32h-0 2h	名称	循环时间 Cycle time			设定方式	显示	适用模式	ALL
	设定单位	ns	设定范围	N/A	生效方式	—	出厂设定	0
	功能码	-	可访问性	RO	能否映射	N	数据类型	UINT32
索引 1C32h-0 4h	名称	支持的同步类型 Synchronization types supported			设定方式	显示	适用模式	ALL
	设定单位	N/A	设定范围	N/A	生效方式	—	出厂设定	4
	功能码	-	可访问性	RO	能否映射	N	数据类型	UINT16

索引 1C32h-0 5h	名称	最小周期时间 Minnum cycle time			适用模式	ALL		
	设定单位	N/A	设定范围	N/A	生效方式	—	出厂设定	500000
	功能码	-	可访问性	RO	能否映射	N	数据类型	UINT3 2
索引 1C32h-2 0h	名称	同步错误 Sync error			适用模式	ALL		
	设定单位	N/A	设定范围	N/A	生效方式	—	出厂设定	0
	功能码	-	可访问性	RO	能否映射	N	数据类型	BOOL
索引 1C33h-0 1h	名称	同步类型 Synchronization type			设定方式	显示	适用模式	ALL
	设定单位	N/A	设定范围	N/A	生效方式	—	出厂设定	2
	功能码	-	可访问性	RO	能否映射	N	数据类型	UINT1 6
索引 1C33h-0 2h	名称	循环时间 Cycle time			设定方式	显示	适用模式	ALL
	设定单位	ns	设定范围	N/A	生效方式	—	出厂设定	0
	功能码	-	可访问性	RO	能否映射	N	数据类型	UINT3 2
索引 1C33h-0 4h	名称	支持的同步类型 Synchronization types supported			设定方式	显示	适用模式	ALL
	设定单位	N/A	设定范围	N/A	生效方式	—	出厂设定	4
	功能码	-	可访问性	RO	能否映射	N	数据类型	UINT1 6
索引 1C33h-0 5h	名称	最小周期时间 Minnum cycle time			适用模式	ALL		
	设定单位	N/A	设定范围	N/A	生效方式	—	出厂设定	500000
	功能码	-	可访问性	RO	能否映射	N	数据类型	UINT3 2
索引 1C33h-2 0h	名称	同步错误 Sync error			适用模式	ALL		
	设定单位	N/A	设定范围	N/A	生效方式	—	出厂设定	0
	功能码	-	可访问性	RO	能否映射	N	数据类型	BOOL

## 8.3 制造商定义参数详细说明

### 8.3.1 监控功能区 (Lo-□□)

监控功能区可对输入到伺服驱动器的指令值及伺服驱动器内部状态进行监控。

用户参数	显示内容	单位	备注
Lo-00	伺服驱动器输出电流	0.1A	
Lo-01	伺服驱动器母线电压	V	
Lo-02	伺服电机转速	0.1r/min	
Lo-03	伺服电机反馈相对位置单圈脉冲数高 5 位	10000	
Lo-04	伺服电机反馈相对位置单圈脉冲数低 5 位	指令单位	
Lo-05	伺服电机反馈相对位置多圈圈数高 5 位	10000	
Lo-06	伺服电机反馈相对位置多圈圈数低 5 位	指令单位	
Lo-07	给定指令脉冲数显示高 5 位	指令单位	位置模式下有效
Lo-08	给定指令脉冲数显示低 5 位	指令单位	位置模式下有效
Lo-09	指令脉冲偏差计数	指令单位	位置模式下有效
Lo-10	给定速度	0.1r/min	速度模式下有效
Lo-11	给定转矩显示	1%额定转矩	转矩模式下有效
Lo-12	保留		
Lo-13	保留		
Lo-14	DI5 状态显示	无	

8 □ □ □ □

A	DI5
0	断开状态
1	闭合状态

Lo-15	DI4~DI1 状态显示	无																									
<p>8 <input type="checkbox"/> <input type="checkbox"/> <input type="checkbox"/> <input type="checkbox"/></p> <table border="1"> <tr><td>A</td><td>DI1</td></tr> <tr><td>0</td><td>断开状态</td></tr> <tr><td>1</td><td>闭合状态</td></tr> </table> <table border="1"> <tr><td>B</td><td>DI2</td></tr> <tr><td>0</td><td>断开状态</td></tr> <tr><td>1</td><td>闭合状态</td></tr> </table> <table border="1"> <tr><td>C</td><td>DI3</td></tr> <tr><td>0</td><td>断开状态</td></tr> <tr><td>1</td><td>闭合状态</td></tr> </table> <table border="1"> <tr><td>D</td><td>DI4</td></tr> <tr><td>0</td><td>断开状态</td></tr> <tr><td>1</td><td>闭合状态</td></tr> </table>				A	DI1	0	断开状态	1	闭合状态	B	DI2	0	断开状态	1	闭合状态	C	DI3	0	断开状态	1	闭合状态	D	DI4	0	断开状态	1	闭合状态
A	DI1																										
0	断开状态																										
1	闭合状态																										
B	DI2																										
0	断开状态																										
1	闭合状态																										
C	DI3																										
0	断开状态																										
1	闭合状态																										
D	DI4																										
0	断开状态																										
1	闭合状态																										
Lo-16	保留	无																									
Lo-17	DO3~DO1 状态显示	无																									
<p>8 <input type="checkbox"/> <input type="checkbox"/> <input type="checkbox"/></p> <table border="1"> <tr><td>A</td><td>DO1</td></tr> <tr><td>0</td><td>断开状态</td></tr> <tr><td>1</td><td>闭合状态</td></tr> </table> <table border="1"> <tr><td>B</td><td>DO2</td></tr> <tr><td>0</td><td>断开状态</td></tr> <tr><td>1</td><td>闭合状态</td></tr> </table> <table border="1"> <tr><td>C</td><td>DO3</td></tr> <tr><td>0</td><td>断开状态</td></tr> <tr><td>1</td><td>闭合状态</td></tr> </table>				A	DO1	0	断开状态	1	闭合状态	B	DO2	0	断开状态	1	闭合状态	C	DO3	0	断开状态	1	闭合状态						
A	DO1																										
0	断开状态																										
1	闭合状态																										
B	DO2																										
0	断开状态																										
1	闭合状态																										
C	DO3																										
0	断开状态																										
1	闭合状态																										
Lo-18	驱动器当前温度显示	℃																									
Lo-19	转动惯量显示	0.01																									
Lo-20	当前输出转矩显示	%																									

## 八对象字典及参数一览

Lo-21	当前增益组显示	N/A	
Lo-22	泄放时间	10ms	
Lo-23	伺服电机绝对位置单圈脉冲高 5 位	10000	
Lo-24	伺服电机绝对位置单圈脉冲低 5 位	指令单位	
Lo-25	伺服电机绝对位置多圈脉冲高 5 位	10000	
Lo-26	伺服电机绝对位置多圈脉冲低 5 位	指令单位	
Lo-27	保留		
Lo-28	保留		
Lo-29	保留		
Lo-30	保留		
Lo-31	保留		
Lo-32	保留		
Lo-33	高速计数器 1	指令单位	
Lo-34	高速计数器 2	指令单位	
Lo-36	电机温度	摄氏度	

注：本区内容不可设置，只能查看。

## 8.3.2 索引区段 2000h (功能码区 Po0□□)

子索引 01h	名称	电机代码 Motor Code			设定方式	显示	适用模式	ALL
	设定单位	N/A	设定范围	—	生效方式	—	出厂设定	—
	功能码	Po000	可访问性	RO	能否映射	N	数据类型	UINT16

Po000 是电机代码查看功能码，通过此功能码可以查看电机的代码

子索引 02h	名称	控制模式以及正反转方向设定 Control mode and forward direction setting			设定方式	停机设定	适用模式	ALL
	设定单位	N/A	设定范围	两参数	生效方式	重新上电	出厂设定	1 21
	功能码	Po001	可访问性	RW	能否映射	N	数据类型	UINT16

Po001 是伺服驱动器模式以及正反方向设定功能码

X	控制模式设定
0	内部寄存器速度模式
1	位置脉冲指令模式
2	内部寄存器转矩模式
3	保留
4	保留
5	内部寄存器位置模式
6	内部寄存器速度与位置脉冲指令混合模式
7	内部寄存器速度与内部寄存器转矩混合模式
8	保留
9	保留
10	内部寄存器速度与内部寄存器位置混合模式
11	内部寄存器转矩与位置脉冲指令混合模式
12	保留
13	保留
14	位置脉冲指令与内部寄存器位置混合模式
15	保留
16	保留
17	内部寄存器转矩与内部寄存器位置混合模式
18	保留
19	保留
20	保留
21	总线模式
Y	伺服电机正转方向设定
0	从电机轴侧看顺时针旋转
1	从电机轴侧看逆时针旋转

子索引 04h	名称	编码器脉冲分频数分子 Encoder frequency-division numbers			设定方式	—	适用模式	ALL
	设定单位	N/A	设定范围	1~65535	生效方式	立即生效	出厂设定	—
	功能码	Po003	可访问性	RW	能否映射	N	数据类型	UINT16

设置每相分频输出的个数



## 索引区段 2000h (功能码区 Po0□□)

子索引 06h	名称	编码器脉冲分频数分母 Encoder pulse frequency-division numbers denominator			设定方式	—	适用模式	ALL															
	设定单位	N/A	设定范围	1~(231-1)	生效方式	立即生效	出厂设定	—															
	功能码	Po005	可访问性	RW	能否映射	N	数据类型	UDINT 32															
设置电机旋转一圈脉冲分频个数																							
子索引 08h	名称	负载惯量变化速度 Motion range for movement of inertia recognition			设定方式	—	适用模式	ALL															
	设定单位	N/A	设定范围	1~100	生效方式	立即生效	出厂设定	10															
	功能码	Po007	可访问性	RW	能否映射	N	数据类型	INT16															
子索引 09h	名称	转动惯量模式选择 Inertia recognition mode selection			设定方式	—	适用模式	ALL															
	设定单位	N/A	设定范围	0~3	生效方式	立即生效	出厂设定	0															
	功能码	Po008	可访问性	RW	能否映射	N	数据类型	INT16															
设置转动惯量模式，详见第9章节																							
<table border="1"> <thead> <tr> <th>设定值</th> <th>操作含义</th> <th>备注</th> </tr> </thead> <tbody> <tr> <td>0</td> <td>不启用转动惯量识别功能</td> <td></td> </tr> <tr> <td>1</td> <td>离线式正反转方式识别</td> <td></td> </tr> <tr> <td>2</td> <td>离线式单方向识别</td> <td></td> </tr> <tr> <td>3</td> <td>在线自动惯量识别</td> <td>该模式下，驱动器一直保持在线自动识别状态，此时驱动器进行点动运行时，显示的是当前的转动惯量值，不再显示“JOG”</td> </tr> </tbody> </table>									设定值	操作含义	备注	0	不启用转动惯量识别功能		1	离线式正反转方式识别		2	离线式单方向识别		3	在线自动惯量识别	该模式下，驱动器一直保持在线自动识别状态，此时驱动器进行点动运行时，显示的是当前的转动惯量值，不再显示“JOG”
设定值	操作含义	备注																					
0	不启用转动惯量识别功能																						
1	离线式正反转方式识别																						
2	离线式单方向识别																						
3	在线自动惯量识别	该模式下，驱动器一直保持在线自动识别状态，此时驱动器进行点动运行时，显示的是当前的转动惯量值，不再显示“JOG”																					
子索引 0Ah	名称	离线转动惯量识别动作间隙时间 Movement of inertia recognition gap time			设定方式	—	适用模式	ALL															
	设定单位	ms	设定范围	10~2000	生效方式	立即生效	出厂设定	100															
	功能码	Po009	可访问性	RW	能否映射	N	数据类型	INT16															
设置离线式转动惯量动作的间隙时间																							

## 索引区段 2000h (功能码区 Po0□□)

子索引 0Bh	名称	刚性选择 Rigidity selection			设定方式	—	适用模式	ALL
	设定单位	N/A	设定范围	1~30	生效方式	立即生效	出厂设定	6
	功能码	Po010	可访问性	RW	能否映射	N	数据类型	INT16
设置伺服驱动器的刚性, 详见 9.3 章节								
子索引 0Eh	名称	转动惯量比 Rotation inertia ratio			设定方式	—	适用模式	ALL
	设定单位	0.01	设定范围	1~30000	生效方式	立即生效	出厂设定	200
	功能码	Po013	可访问性	RW	能否映射	N	数据类型	INT16
设置系统的转动惯量比, 详见 9.3 章节								
子索引 0Fh	名称	运动轨迹加减速时间 Movement of inertia accele/decel time			设定方式	—	适用模式	ALL
	设定单位	1ms	设定范围	200~5000	生效方式	立即生效	出厂设定	1000
	功能码	Po014	可访问性	RW	能否映射	N	数据类型	INT16
设置转动惯量学习加减速时间, 详见 9.3 章节								
子索引 10h	名称	离线转动惯量识别运动范围 Motion range of off-line inertia recognition			设定方式	—	适用模式	ALL
	设定单位	N/A	设定范围	200~(231-1)	生效方式	立即生效	出厂设定	—
	功能码	Po015	可访问性	RW	能否映射	N	数据类型	DINT32
设置离线转动惯量识别范围, 详见 9.3 章节								
子索引 12h	名称	Z 脉冲分频输出宽度 Z pulse frequency-division output width			设定方式	—	适用模式	ALL
	设定单位	N/A	设定范围	50~30000	生效方式	立即生效	出厂设定	—
	功能码	Po017	可访问性	RW	能否映射	N	数据类型	INT16
通过此功能码可对输出 Z 脉冲的宽度进行调节, 详见 7.1.12 章节								
子索引 13h	名称	脉冲输出配置 Pulse output configuration			设定方式	—	适用模式	ALL
	设定单位	N/A	设定范围	四参数	生效方式	立即生效	出厂设定	0001
	功能码	Po018	可访问性	RW	能否映射	N	数据类型	INT16

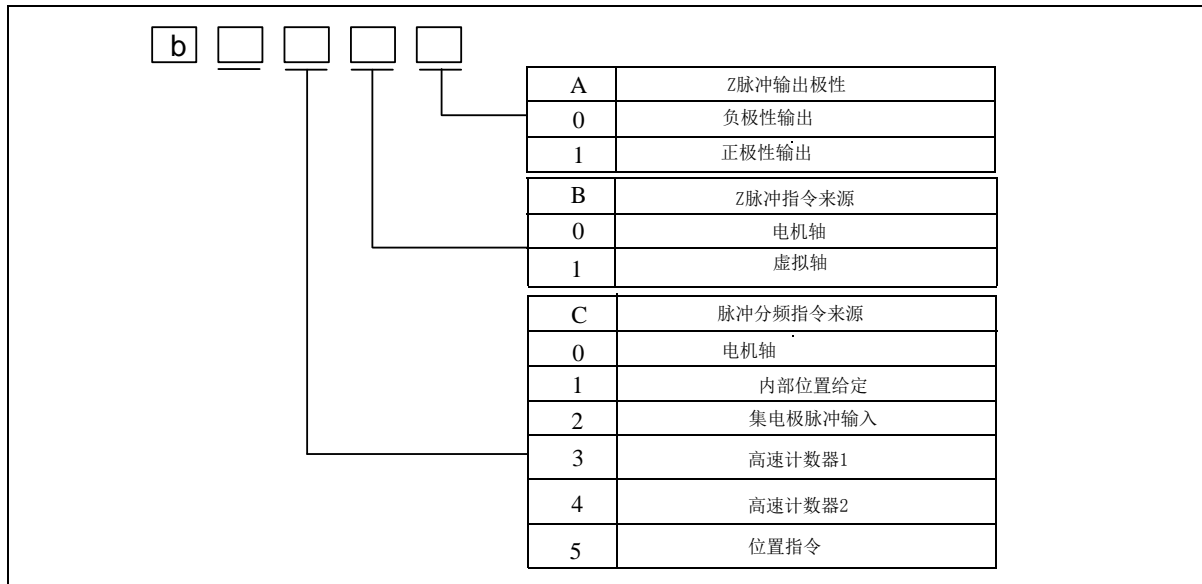

子索引 14h	名称	虚拟 Z 输出周期 Virtual Z output period			设定方式	—	适用模式	ALL
	设定单位	N/A	设定范围	1~(231-1)	生效方式	立即生效	出厂设定	10000
	功能码	Po019	可访问性	RW	能否映射	N	数据类型	DINT32

每隔 Po019 个脉冲输出一个 Z 脉冲，分频输出来源由 Po018 决定

子索引 1Fh	名称	第二转动惯量比 The second rotation inertia ratio			设定方式	—	适用模式	ALL
	设定单位	0.01	设定范围	1~30000	生效方式	立即生效	出厂设定	200
	功能码	Po030	可访问性	RW	能否映射	N	数据类型	INT16

## 8.3.3 索引区段 2001h (功能码区 Po1□□)

子索引 02h	名称	第一速度环比例增益 First speed loop proportional gain			设定方式	—	适用模式	PP PV
	设定单位	0.1Hz	设定范围	0~30000	生效方式	立即生效	出厂设定	600
	功能码	Po101	可访问性	RW	能否映射	N	数据类型	INT16
设置速度环的比例增益。具体请见 9.3.3								
子索引 03h	名称	第一速度环积分增益 First speed loop integral time			设定方式	—	适用模式	PP PV
	设定单位	0.1ms	设定范围	0~10000	生效方式	立即生效	出厂设定	500
	功能码	Po102	可访问性	RW	能否映射	N	数据类型	INT16
设置速度环的积分时间常数。具体请见 9.3.3								
子索引 04h	名称	第二速度环比例增益 Second speed loop proportional gain			设定方式	—	适用模式	PP PV
	设定单位	0.1Hz	设定范围	0~30000	生效方式	立即生效	出厂设定	240
	功能码	Po103	可访问性	RW	能否映射	N	数据类型	INT16
设置速度环第二组的比例增益。具体请见 9.3.3								
子索引 05h	名称	第二速度环积分增益 Second speed loop integral time			设定方式	—	适用模式	PP PV
	设定单位	0.1ms	设定范围	0~30000	生效方式	立即生效	出厂设定	1250
	功能码	Po104	可访问性	RW	能否映射	N	数据类型	INT16
设置速度环第二组的积分时间常数。具体请见 9.3.3								
子索引 06h	名称	第一速度环滤波时间常数 First speed loop filter time constant			设定方式	—	适用模式	PP PV
	设定单位	0.01ms	设定范围	1~20000	生效方式	立即生效	出厂设定	—
	功能码	Po105	可访问性	RW	能否映射	N	数据类型	INT16
设置针对速度环的滤波时间常数。具体请见 9.3.3								
子索引 07h	名称	第二速度环滤波时间常数 Second speed loop filter time constant			设定方式	—	适用模式	PP PV
	设定单位	0.01ms	设定范围	1~20000	生效方式	立即生效	出厂设定	—
	功能码	Po106	可访问性	RW	能否映射	N	数据类型	INT16
设置速度环第二组滤波时间常数。具体请见 9.3.3								

## 索引区段 2001h (功能码区 Po1□□)

子索引 08h	名称	转矩前馈增益 Torque feedforward gain			设定方式	—	适用模式	ALL
	设定单位	N/A	设定范围	0~1000	生效方式	立即生效	出厂设定	500
	功能码	Po107	可访问性	RW	能否映射	N	数据类型	INT16

非转矩模式下，将转矩前馈信号乘以 Po107，得到的结果称为转矩前馈增益，作为转矩指令的一部分，增大此参数，可提高对变化的速度指令的响应性，可以提高位置指令响应，减小固定速度时的位置偏差

子索引 09h	名称	转矩前馈增益滤波 Torque feedforward gain filter			设定方式	—	适用模式	ALL
	设定单位	0.01ms	设定范围	1~30000	生效方式	立即生效	出厂设定	100
	功能码	Po108	可访问性	RW	能否映射	N	数据类型	INT16

转矩前馈滤波。具体请见 9.3.3

子索引 0Ah	名称	加速时间 Acceleration time			设定方式	—	适用模式	ALL
	设定单位	1ms	设定范围	1~30000	生效方式	立即生效	出厂设定	200
	功能码	Po109	可访问性	RW	能否映射	N	数据类型	INT16

加速时间

子索引 0Bh	名称	减速时间 Deceleration time			设定方式	—	适用模式	ALL
	设定单位	1ms	设定范围	1~30000	生效方式	立即生效	出厂设定	200
	功能码	Po110	可访问性	RW	能否映射	N	数据类型	INT16

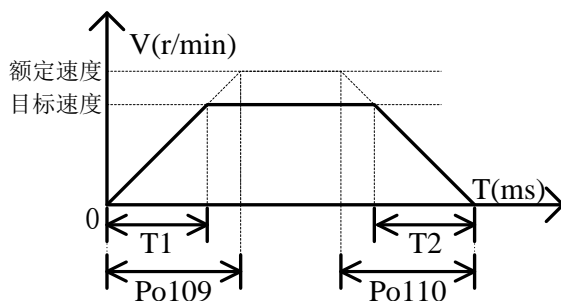

图中 T1 与 T2 分别对应实际的加减速时间，单位为 ms。计算方法如下：

实际的加速时间  $T1 = Po109 \times \text{目标速度} / \text{额定速度}$ ；

实际的减速时间  $T2 = Po110 \times \text{目标速度} / \text{额定速度}$ 。

## 索引区段 2001h (功能码区 Po1□□)

子索引 0Ch	名称	S 曲线加减速时间 S curve accele/decele time			设定方式	—	适用模式	PV
	设定单位	1ms	设定范围	1~15000	生效方式	立即生效	出厂设定	100
	功能码	Po111	可访问性	RW	能否映射	N	数据类型	INT16

## S 曲线加减速时间

子索引 0Dh	名称	S 曲线启动标志 S curve starting indication			设定方式	—	适用模式	PV
	设定单位	N/A	设定范围	0~1	生效方式	立即生效	出厂设定	0
	功能码	Po112	可访问性	RW	能否映射	N	数据类型	INT16

## S 曲线启动标志

设定值	操作含义
0	不启用 S 曲线功能
1	启用 S 曲线功能

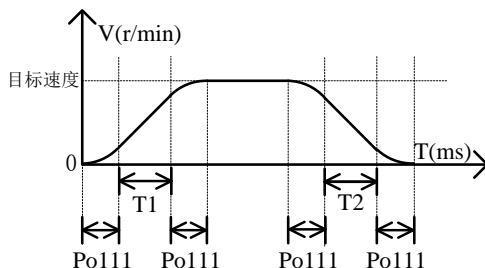

S 曲线功能如上图所示，其中 T1 与 T2 分别对应实际的加减速时间（PO109 PO110）

子索引 13h	名称	旋转检出值 Rotation detection value			设定方式	—	适用模式	PV
	设定单位	0.1r/min	设定范围	0~30000	生效方式	立即生效	出厂设定	300
	功能码	Po118	可访问性	RW	能否映射	N	数据类型	INT16

设置旋转检出值，当速度的绝对值超过此功能码的值时，输出旋转检出信号

子索引 1Bh	名称	零速度嵌位时速度值 Speed value in the zero clamp			设定方式	—	适用模式	PV
	设定单位	0.1r/min	设定范围	0~30000	生效方式	立即生效	出厂设定	50
	功能码	Po126	可访问性	RW	能否映射	N	数据类型	UINT16

设置零速度嵌位值，通过此功能码可以设置嵌位的速度

## 索引区段 2001h (功能码区 Po1□□)

子索引 1Ch	名称	零速度嵌位使能 Zero clamp enabled			设定方式	—	适用模式	PV
	设定单位	N/A	设定范围	0~1	生效方式	立即生效	出厂设定	0
	功能码	Po127	可访问性	RW	能否映射	N	数据类型	UINT16
零速度嵌位使能								
		设定值	操作含义					
		0	不启用零速度嵌位					
		1	启用零速度嵌位					
子索引 1Dh	名称	原点找到信号持续时间 Duration time of home found signal			设定方式	—	适用模式	ALL
	设定单位	ms	设定范围	1~30000	生效方式	立即生效	出厂设定	100
	功能码	Po128	可访问性	RW	能否映射	N	数据类型	INT16
设定原点找到信号的持续时间，即在此时间内输出原点找到信号，超出此时间则不输出信号；								
子索引 1Eh	名称	原点检索超时时间 Delay time of home searching			设定方式	—	适用模式	ALL
	设定单位	10ms	设定范围	10~65535	生效方式	立即生效	出厂设定	10000
	功能码	Po129	可访问性	RW	能否映射	N	数据类型	UINT16
设定原点检索超时时间阈值，超过此阈值将跳 AL-35								
子索引 1Fh	名称	增益切换方式 Gain switchover mode			设定方式	—	适用模式	PP PV
	设定单位	N/A	设定范围	0~6	生效方式	立即生效	出厂设定	0
	功能码	Po130	可访问性	RW	能否映射	N	数据类型	INT16
设置增益切换方式，详见 9.3.4 章节								
子索引 20h	名称	增益切换速度 Gain switching speed			设定方式	—	适用模式	PP PV
	设定单位	0.1r/min	设定范围	1~32000	生效方式	立即生效	出厂设定	100
	功能码	Po131	可访问性	RW	能否映射	N	数据类型	INT16
设置增益切换速度值，详见 9.3.4 章节								

## 索引区段 2001h (功能码区 Po1□□)

子索引 21h	名称	增益切换脉冲 Gain switching pulse			设定方式	—	适用模式	PP PV
	设定单位	N/A	设定范围	1~32000	生效方式	立即生效	出厂设定	100
	功能码	Po132	可访问性	RW	能否映射	N	数据类型	INT16
设置增益切换脉冲数, 详见 9.3.4 章节								
子索引 22h	名称	位置环增益切换时间 Position loop gain switching time			设定方式	—	适用模式	PP PV
	设定单位	0.1ms	设定范围	1~32000	生效方式	立即生效	出厂设定	20
	功能码	Po133	可访问性	RW	能否映射	N	数据类型	INT16
位置模式下从一个增益平滑切换到另一个增益所需要的时间, 详见 9.3.4 章节								
子索引 23h	名称	速度增益切换时间 Speed loop gain switching time			设定方式	—	适用模式	PP PV
	设定单位	0.1ms	设定范围	0~20000	生效方式	立即生效	出厂设定	100
	功能码	Po134	可访问性	RW	能否映射	N	数据类型	INT16
速度模式下从一个增益平滑切换到另一个增益所需要的时间, 详见 9.3.4 章节								
子索引 24h	名称	增益 2 切换至增益 1 延迟时间 Gain switchover delay time			设定方式	—	适用模式	PP PV
	设定单位	0.1ms	设定范围	0~32000	生效方式	立即生效	出厂设定	1000
	功能码	Po135	可访问性	RW	能否映射	N	数据类型	INT16
从增益 2 切换到增益 1 时延迟 Po135 给定的时间后再按照 Po133 设定的平滑切换时间进行切换, 详见 9.3.4 章节								
子索引 25h	名称	机械原点单圈 Mechanical home one-loop			设定方式	—	适用模式	ALL
	设定单位	N/A	设定范围	0 ~ (231-1)	生效方式	立即生效	出厂设定	0
	功能码	Po136	可访问性	RW	能否映射	N	数据类型	DINT32
设置机械原点单圈值								
子索引 27h	名称	机械原点多圈 Mechanical home multi-loop			设定方式	—	适用模式	ALL
	设定单位	N/A	设定范围	0 ~ (231-1)	生效方式	立即生效	出厂设定	0
	功能码	Po138	可访问性	RW	能否映射	N	数据类型	DINT32
设置机械原点多圈值								



## 索引区段 2001h (功能码区 Po1□□)

子索引 29h	名称	超程保护正转运动范围脉冲数 Forward running range pulse when overtravel protection			设定方式	—	适用模式	ALL
	设定单位	N/A	设定范围	0 ~ (231-1)	生效方式	立即生效	出厂设定	0
	功能码	Po140	可访问性	RW	能否映射	N	数据类型	DINT32
设置超程保护正转运动范围脉冲数								
子索引 2Bh	名称	超程保护正转运动范围多圈圈数 Forward running range multi-loop numbers when overtravel protection			设定方式	—	适用模式	ALL
	设定单位	N/A	设定范围	0~32000	生效方式	立即生效	出厂设定	1000
	功能码	Po142	可访问性	RW	能否映射	N	数据类型	INT16
设置多圈时超程保护正转运动范围圈数								
子索引 2Ch	名称	超程保护反转运动范围脉冲数 Reverse running range pulse when overtravel protection			设定方式	—	适用模式	ALL
	设定单位	N/A	设定范围	0 ~ (231-1)	生效方式	立即生效	出厂设定	0
	功能码	Po143	可访问性	RW	能否映射	N	数据类型	DINT32
设置超程保护反转运动范围脉冲数								
子索引 2Eh	名称	超程保护反转运动范围多圈圈数 Reverse running range multi-loop numbers when overtravel protection			设定方式	—	适用模式	ALL
	设定单位	N/A	设定范围	0~32000	生效方式	立即生效	出厂设定	1000
	功能码	Po145	可访问性	RW	能否映射	N	数据类型	INT16
设置单圈时反转超程保护运动范围圈数								
子索引 36h	名称	速度指令滤波常数 Speed orderfilter time constant			设定方式	—	适用模式	PP PV
	设定单位	0.01ms	设定范围	1~30000	生效方式	立即生效	出厂设定	1
	功能码	Po153	可访问性	RW	能否映射	N	数据类型	INT16
设置速度指令滤波								

## 8.3.4 索引区段 2002h (功能码区 Po2□□)

子索引 01h	名称	电流环第一带宽 First current loop bandwidth			设定方式	—	适用模式	ALL
	设定单位	Hz	设定范围	10~3000	生效方式	立即生效	出厂设定	—
	功能码	Po200	可访问性	RW	能否映射	N	数据类型	INT16
设置电流环第一带宽, 详细请见第 9.3.3 章								
子索引 02h	名称	电流环第二带宽 Second current loop bandwidth			设定方式	—	适用模式	ALL
	设定单位	Hz	设定范围	10~3000	生效方式	立即生效	出厂设定	—
	功能码	Po201	可访问性	RW	能否映射	N	数据类型	INT16
设置电流环第二带宽, 详细请见第 9.3.3 章								
子索引 08h	名称	正反转位置限制和紧急停止时的转矩限制 Forward/reverse run prohibited and emergency stop torque			设定方式	—	适用模式	ALL
	设定单位	1% 额定转矩	设定范围	1~300	生效方式	立即生效	出厂设定	100
	功能码	Po207	可访问性	RW	能否映射	N	数据类型	INT16
设置正反转位置限制和紧急停止时的转矩限制 当正/反转禁止信号或紧急停止信号有效时, 伺服电机瞬时反向停止转矩的最大值被限制为该值, 且该值为绝对值, 对正反转都起作用。								
子索引 0Fh	名称	第一转矩滤波时间常数 First torque loop filter time constant			设定方式	—	适用模式	ALL
	设定单位	0.01ms	设定范围	0~30000	生效方式	立即生效	出厂设定	—
	功能码	Po214	可访问性	RW	能否映射	N	数据类型	INT16
设置第一转矩滤波时间常数, 请参照第 9.3.3 章								
子索引 10h	名称	第二转矩滤波时间常数 Second torque loop filter time constant			设定方式	—	适用模式	ALL
	设定单位	0.01ms	设定范围	0~30000	生效方式	立即生效	出厂设定	—
	功能码	Po215	可访问性	RW	能否映射	N	数据类型	INT16
设置第二转矩滤波时间常数, 请参照第 9.3.3 章								

## 索引区段 2002h (功能码区 Po2□□)

子索引 11h	名称	正反转禁止的转矩限制设定 Forward/reverse run prohibited torque setting			设定方式	—	适用模式	PT
	设定单位	N/A	设定范围	0~1	生效方式	立即生效	出厂设定	1
	功能码	Po216	可访问性	RW	能否映射	N	数据类型	INT16
设置正反转禁止的转矩限制								
设定值		操作含义						
0		实际的限制转矩为 Po207 的设定转矩						
1		转矩限制值为 0						
子索引 12h	名称	第一陷波滤波器中心频率 The first notch filter center frequency			设定方式	—	适用模式	ALL
	设定单位	Hz	设定范围	50~30000	生效方式	立即生效	出厂设定	2000
	功能码	Po217	可访问性	RW	能否映射	N	数据类型	INT16
设置第一陷波滤波器的中心频率, 请参照 9.4 章节								
子索引 13h	名称	第一陷波滤波器带宽 The first notch filter width			设定方式	—	适用模式	ALL
	设定单位	Hz	设定范围	0~30000	生效方式	立即生效	出厂设定	5
	功能码	Po218	可访问性	RW	能否映射	N	数据类型	INT16
设置第一陷波滤波器的带宽, 请参照 9.4 章节								
子索引 14h	名称	第一陷波滤波器深度 The first notch filter depth			设定方式	—	适用模式	ALL
	设定单位	N/A	设定范围	0~100	生效方式	立即生效	出厂设定	0
	功能码	Po219	可访问性	RW	能否映射	N	数据类型	INT16
设置第一陷波滤波器的深度, 请参照 9.4 章节								
子索引 15h	名称	第二陷波滤波器中心频率 The second notch filter center frequency			设定方式	—	适用模式	ALL
	设定单位	Hz	设定范围	50~30000	生效方式	立即生效	出厂设定	2000
	功能码	Po220	可访问性	RW	能否映射	N	数据类型	INT16
设置第二陷波滤波器的中心频率, 请参照 9.4 章节								

## 索引区段 2002h (功能码区 Po2□□)

子索引 16h	名称	第二陷波滤波器带宽 The second notch filter width			设定方式	—	适用模式	ALL
	设定单位	Hz	设定范围	0~30000	生效方式	立即生效	出厂设定	5
	功能码	Po221	可访问性	RW	能否映射	N	数据类型	INT16
设置第二陷波滤波器的带宽, 请参照 9.4 章节								
子索引 17h	名称	第二陷波滤波器深度 The second notch filter depth			设定方式	—	适用模式	ALL
	设定单位	N/A	设定范围	0~100	生效方式	立即生效	出厂设定	0
	功能码	Po222	可访问性	RW	能否映射	N	数据类型	INT16
设置第二陷波滤波器的深度, 请参照 9.4 章节								
子索引 18h	名称	第三陷波滤波器中心频率 The third notch filter center frequency			设定方式	—	适用模式	ALL
	设定单位	Hz	设定范围	50~30000	生效方式	立即生效	出厂设定	2000
	功能码	Po223	可访问性	RW	能否映射	N	数据类型	INT16
设置第三陷波滤波器的中心频率, 请参照 9.4 章节								
子索引 19h	名称	第三陷波滤波器带宽 The third notch filter width			设定方式	—	适用模式	ALL
	设定单位	Hz	设定范围	0~30000	生效方式	立即生效	出厂设定	5
	功能码	Po224	可访问性	RW	能否映射	N	数据类型	INT16
设置第三陷波滤波器的带宽, 请参照 9.4 章节								
子索引 1Ah	名称	第三陷波滤波器深度 The third notch filter depth			设定方式	—	适用模式	ALL
	设定单位	N/A	设定范围	0~100	生效方式	立即生效	出厂设定	0
	功能码	Po225	可访问性	RW	能否映射	N	数据类型	INT16
设置第三陷波滤波器的深度, 请参照 9.4 章节								
子索引 1Bh	名称	第四陷波滤波器中心频率 The fourth notch filter center frequency			设定方式	—	适用模式	ALL
	设定单位	Hz	设定范围	50~30000	生效方式	立即生效	出厂设定	2000
	功能码	Po226	可访问性	RW	能否映射	N	数据类型	INT16
设置第四陷波滤波器的中心频率, 请参照 9.4 章节								

## 索引区段 2002h (功能码区 Po2□□)

子索引 1Ch	名称	第四陷波滤波器带宽 The fourth notch filter width			设定方式	—	适用模式	ALL
	设定单位	Hz	设定范围	0~30000	生效方式	立即生效	出厂设定	5
	功能码	Po227	可访问性	RW	能否映射	N	数据类型	INT16
设置第四陷波滤波器的带宽, 请参照 9.4 章节								
子索引 1Dh	名称	第四陷波滤波器深度 The fourth notch filter depth			设定方式	—	适用模式	ALL
	设定单位	N/A	设定范围	0~100	生效方式	立即生效	出厂设定	0
	功能码	Po228	可访问性	RW	能否映射	N	数据类型	INT16
设置第四陷波滤波器的深度, 请参照 9.4 章节								
子索引 1Eh	名称	陷波滤波器启动功能 Notch filter function enabled			设定方式	—	适用模式	ALL
	设定单位	N/A	设定范围	0~3	生效方式	立即生效	出厂设定	0
	功能码	Po229	可访问性	RW	能否映射	N	数据类型	INT16
陷波滤波器启动功能								
		设定值	操作含义					
		0	关闭陷波滤波器自动配置功能					
		1	启动陷波滤波器自动配置功能					
		2	陷波滤波器正在自动配置中					
		3	清除滤波器数据					
子索引 1Fh	名称	陷波滤波器个数 No. of notch filter			设定方式	—	适用模式	ALL
	设定单位	N/A	设定范围	1~8	生效方式	立即生效	出厂设定	2
	功能码	Po230	可访问性	RW	能否映射	N	数据类型	INT16
设置陷波滤波器的个数								
子索引 23h	名称	负载观测器增益 Load observer gain			设定方式	—	适用模式	ALL
	设定单位	N/A	设定范围	0~1000	生效方式	立即生效	出厂设定	0
	功能码	Po234	可访问性	RW	能否映射	N	数据类型	INT16
对负载转矩进行补偿, 可在一定程度上增强系统的刚性, 若设置太大, 可能会有噪声								

## 索引区段 2002h (功能码区 Po2□□)

子索引 24h	名称	负载观测器滤波时间 Filter time of load observer			设定方式	—	适用模式	ALL
	设定单位	0.01ms	设定范围	0~30000	生效方式	立即生效	出厂设定	1000
	功能码	Po235	可访问性	RW	能否映射	N	数据类型	INT16
设置观测器滤波时间, 可对负载转矩进行补偿, 可在一定程度上增强系统刚性, 若滤波时间小会增大噪音								
子索引 25h	名称	反电势补偿系数 Back EMF compensation coefficient			设定方式	—	适用模式	ALL
	设定单位	0.1%	设定范围	0~1000	生效方式	立即生效	出厂设定	500
	功能码	Po236	可访问性	RW	能否映射	N	数据类型	INT16
设置反电势补偿系数								
子索引 26h	名称	目标转矩范围 Target torque range			设定方式	—	适用模式	All
	设定单位	0.1%	设定范围	1~50	生效方式	立即生效	出厂设定	0
	功能码	Po237	可访问性	RW	能否映射	N	数据类型	INT16
设定目标转矩范围								
子索引 27h	名称	转矩滤波频率 Torque filter frequency			设定方式	—	适用模式	ALL
	设定单位	0.1%	设定范围	0~1000	生效方式	立即生效	出厂设定	500
	功能码	Po238	可访问性	RW	能否映射	N	数据类型	INT16
子索引 29h	名称	抖动抑制中心频率 Center frequency of jitter inhibition			设定方式	—	适用模式	PP
	设定单位	0.1Hz	设定范围	1~2000	生效方式	立即生效	出厂设定	2000
	功能码	Po240	可访问性	RW	能否映射	N	数据类型	INT16
设置位置模式下低频抖动中心频率								
子索引 2Bh	名称	抖动抑制强度 Intensity of jitter inhibition			设定方式	—	适用模式	PP
	设定单位	N/A	设定范围	0~100	生效方式	立即生效	出厂设定	0
	功能码	Po242	可访问性	RW	能否映射	N	数据类型	INT16
设置低频抖动抑制强度								

## 索引区段 2002h (功能码区 Po2□□)

子索引 2Dh	名称	第 2 抖动抑制中心频率 The second center frequency of jitter inhibition			设定方式	—	适用模式	PP
	设定单位	0.1Hz	设定范围	1~2000	生效方式	立即生效	出厂设定	2000
	功能码	Po244	可访问性	RW	能否映射	N	数据类型	INT16
设置位置模式下第 2 低频抖动中心频率								
子索引 2Fh	名称	第 2 抖动抑制强度 The second intensity of jitter inhibition			设定方式	—	适用模式	PP
	设定单位	N/A	设定范围	0~100	生效方式	立即生效	出厂设定	0
	功能码	Po246	可访问性	RW	能否映射	N	数据类型	INT16
设置第 2 低频抖动抑制强度								
子索引 30h	名称	第五陷波滤波器中心频率 The fifth notch filter depth			设定方式	—	适用模式	ALL
	设定单位	Hz	设定范围	50~30000	生效方式	立即生效	出厂设定	2000
	功能码	Po247	可访问性	RW	能否映射	N	数据类型	INT16
设置第五陷波滤波器中心频率								
子索引 31h	名称	第五陷波滤波器带宽 The fifth notch filter width			设定方式	—	适用模式	ALL
	设定单位	Hz	设定范围	0~30000	生效方式	立即生效	出厂设定	5
	功能码	Po248	可访问性	RW	能否映射	N	数据类型	INT16
设置第五陷波滤波器带宽								
子索引 32h	名称	第五陷波滤波器深度 The fifth notch filter depth			设定方式	—	适用模式	ALL
	设定单位	N/A	设定范围	0~100	生效方式	立即生效	出厂设定	0
	功能码	Po249	可访问性	RW	能否映射	N	数据类型	INT16
设置第五陷波滤波器深度								
子索引 33h	名称	第六陷波滤波器中心频率 The sixth notch filter depth			设定方式	—	适用模式	ALL
	设定单位	Hz	设定范围	50~30000	生效方式	立即生效	出厂设定	2000
	功能码	Po250	可访问性	RW	能否映射	N	数据类型	INT16
设置第六陷波滤波器中心频率								

## 索引区段 2002h (功能码区 Po2□□)

子索引 34h	名称	第六陷波滤波器带宽 The sixth notch filter width			设定方式	—	适用模式	ALL
	设定单位	Hz	设定范围	0~30000	生效方式	立即生效	出厂设定	5
	功能码	Po251	可访问性	RW	能否映射	N	数据类型	INT16
设置第六陷波滤波器带宽								
子索引 35h	名称	第六陷波滤波器深度 The sixth notch filter depth			设定方式	—	适用模式	ALL
	设定单位	N/A	设定范围	0~100	生效方式	立即生效	出厂设定	0
	功能码	Po252	可访问性	RW	能否映射	N	数据类型	INT16
设置第六陷波滤波器带宽								
子索引 36h	名称	第七陷波滤波器中心频率 The seventh notch filter depth			设定方式	—	适用模式	ALL
	设定单位	Hz	设定范围	50~30000	生效方式	立即生效	出厂设定	2000
	功能码	Po253	可访问性	RW	能否映射	N	数据类型	INT16
设置第七陷波滤波器中心频率								
子索引 37h	名称	第七陷波滤波器带宽 The seventh notch filter width			设定方式	—	适用模式	ALL
	设定单位	Hz	设定范围	0~30000	生效方式	立即生效	出厂设定	5
	功能码	Po254	可访问性	RW	能否映射	N	数据类型	INT16
设置第七陷波滤波器带宽								
子索引 38h	名称	第七陷波滤波器深度 The seventh notch filter depth			设定方式	—	适用模式	ALL
	设定单位	N/A	设定范围	0~100	生效方式	立即生效	出厂设定	0
	功能码	Po255	可访问性	RW	能否映射	N	数据类型	INT16
设置第七陷波滤波器带宽								
子索引 39h	名称	第八陷波滤波器中心频率 The eighth notch filter depth			设定方式	—	适用模式	ALL
	设定单位	Hz	设定范围	50~30000	生效方式	立即生效	出厂设定	2000
	功能码	Po256	可访问性	RW	能否映射	N	数据类型	INT16
设置第八陷波滤波器中心频率								



## 索引区段 2002h (功能码区 Po2□□)

子索引 3Ah	名称	第八陷波滤波器带宽 The eighth notch filter width			设定方式	—	适用模式	ALL
	设定单位	Hz	设定范围	0~30000	生效方式	立即生效	出厂设定	5
	功能码	Po257	可访问性	RW	能否映射	N	数据类型	INT16
设置第八陷波滤波器带宽								
子索引 3Bh	名称	第八陷波滤波器深度 The eighth notch filter depth			设定方式	—	适用模式	ALL
	设定单位	N/A	设定范围	0~100	生效方式	立即生效	出厂设定	0
	功能码	Po258	可访问性	RW	能否映射	N	数据类型	INT16
设置第八陷波滤波器带宽								

## 8.3.5 索引区段 2003h (功能码区 Po3□□)

子索引 01h	名称	外部脉冲指令设置 Pulse command setting			设定方式	—	适用模式	ALL
	设定单位	N/A	设定范围	四参数	生效方式	立即生效	出厂设定	1000
	功能码	Po300	可访问性	RW	能否映射	N	数据类型	INT16

设置外部脉冲指令

<b>b</b>	<input type="checkbox"/>	<input type="checkbox"/>	<input type="checkbox"/>	<input type="checkbox"/>	
A	脉冲模式				
0	脉冲+方向				
1	脉冲+脉冲				
2	正交(4倍频)				
B	脉冲输入滤波频率				
0	4MHz				
1	2MHz				
2	1MHz				
3	500KHz				
4	200KHz				
5	150KHz				
6	80KHz				
C	脉冲输入逻辑				
0	PULS反逻辑SIGN反逻辑				
1	PULS正逻辑SIGN正逻辑				
2	PULS反逻辑SIGN正逻辑				
3	PULS正逻辑SIGN反逻辑				
4	PULS与SIGN内部交换				
D	分频输出相位设计				
0	反向位输出				
1	正向位输出				

子索引 02h	名称	第一位置环增益 First position loop gain			设定方式	—	适用模式	PP
	设定单位	N/A	设定范围	1~30000	生效方式	立即生效	出厂设定	—
	功能码	Po301	可访问性	RW	能否映射	N	数据类型	INT16

设置第一位置换增益，详见 9.3.3 章节

子索引 03h	名称	第二位置环增益 Second position loop gain			设定方式	—	适用模式	PP
	设定单位	N/A	设定范围	1~30000	生效方式	立即生效	出厂设定	—
	功能码	Po302	可访问性	RW	能否映射	N	数据类型	INT16

设置第二位置换增益，详见 9.3.3 章节

## 索引区段 2003h (功能码区 Po3□□)

子索引 04h	名称	位置环前馈增益 Position loop feedforward gain			设定方式	—	适用模式	PP
	设定单位	N/A	设定范围	0~1000	生效方式	立即生效	出厂设定	0
	功能码	Po303	可访问性	RW	能否映射	N	数据类型	INT16
设置位置环前馈增益, 详见 9.3.3 章节								
子索引 05h	名称	第一组电子齿轮比分子 First group electronic gear numerator			设定方式	—	适用模式	PP
	设定单位	N/A	设定范围	0~65535	生效方式	立即生效	出厂设定	0
	功能码	Po304	可访问性	RW	能否映射	N	数据类型	INT16
设置第一组电子齿轮比分子								
子索引 06h	名称	第一组电子齿轮比分母 First group electronic gear denominator			设定方式	—	适用模式	PP
	设定单位	N/A	设定范围	1~65535	生效方式	立即生效	出厂设定	10000
	功能码	Po305	可访问性	RW	能否映射	N	数据类型	INT16
设置第一组电子齿轮比分母。								
子索引 07h	名称	位置环滤波时间常数 Position loop filter time constant			设定方式	—	适用模式	PP
	设定单位	ms	设定范围	1~10000	生效方式	立即生效	出厂设定	1
	功能码	Po306	可访问性	RW	能否映射	N	数据类型	INT16
设置位置环滤波时间常数, 详见 9.3.3 章节。								

## 索引区段 2003h (功能码区 Po3□□)

子索引 09h	名称	位置给定脉冲清零设置 Command pulse clear function			设定方式	—	适用模式	PP
	设定单位	N/A	设定范围	四参数	生效方式	立即生效	出厂设定	—
	功能码	Po308	可访问性	RW	能否映射	N	数据类型	INT16

b

A	脉冲指令禁止端子使能
0	禁止外部IO口脉冲禁止
1	准许外部IO口脉冲禁止 (需要INH-P功能IO口支持)
B	位置偏差脉冲清零设置
0	禁止清零使能
1	外部IO清零功能 (需要CLR功能IO口支持)
C	位置环跟踪误差报警条件 倍率单位
0	1脉冲
1	100脉冲
D	位置环跟踪警告条件倍率 单位
0	1脉冲
1	100脉冲

子索引 1Bh	名称	位置前馈滤波时间常数 Filter time constant of position feedforward			设定方式	—	适用模式	PP
	设定单位	0.01ms	设定范围	1~32000	生效方式	立即生效	出厂设定	1000
	功能码	Po326	可访问性	RW	能否映射	N	数据类型	UINT16

设置位置前馈滤波时间常数

子索引 1Ch	名称	位置误差警告脉冲数 Position error alarm pulse			设定方式	—	适用模式	PP
	设定单位	N/A	设定范围	1~30000	生效方式	立即生效	出厂设定	—
	功能码	Po327	可访问性	RW	能否映射	N	数据类型	UINT16

## 索引区段 2003h (功能码区 Po3□□)

设置位置误差警告脉冲数								
子索引 27h	名称	内部位置给定速度单位 Internal position given speed unit			设定方式	—	适用模式	PP
	设定单位	N/A	设定范围	0~1	生效方式	立即生效	出厂设定	0
	功能码	Po338	可访问性	RW	能否映射	N	数据类型	INT16
设置内部位置速度单位								
设定值		操作含义						
0		电机实际转速，单位为 0.1r/min，与电子齿轮比无关						
1		0.01Khz，经过电子齿轮分频处理						
子索引 28h	名称	电子齿轮比选择 Electronic gear selection			设定方式	—	适用模式	PP
	设定单位	N/A	设定范围	0~2	生效方式	立即生效	出厂设定	1
	功能码	Po339	可访问性	RW	能否映射	N	数据类型	INT16
设置电子齿轮组数								
设定值		操作含义						
0		第一电子齿轮比						
1		第二电子齿轮比						
2		DI 端子选择						
子索引 4Dh	名称	位置反馈来源 Position feedback source			设定方式	—	适用模式	PP
	设定单位	N/A	设定范围	0~2	生效方式	立即生效	出厂设定	0
	功能码	Po376	可访问性	RW	能否映射	N	数据类型	INT16
使用全闭环功能时，设置位置反馈来源								
设定值		操作含义						
0		编码器反馈						
1		高速计数器 1						
2		高速计数器 2						

## 索引区段 2003h (功能码区 Po3□□)

子索引 4Eh	名称	位置反馈脉冲数比例分子 External encoder proportion numerator			设定方式	—	适用模式	PP
	设定单位	N/A	设定范围	1~65535	生效方式	立即生效	出厂设定	1
	功能码	Po377	可访问性	RW	能否映射	N	数据类型	UINT16
使用全闭环功能时, 设置外部编码器比例分子								
子索引 4Fh	名称	位置反馈脉冲数比例分母 External encoder proportion denominator			设定方式	—	适用模式	PP
	设定单位	N/A	设定范围	1~65535	生效方式	立即生效	出厂设定	1
	功能码	Po378	可访问性	RW	能否映射	N	数据类型	UINT16
使用全闭环功能时, 设置外部编码器比例分母								
子索引 50h	名称	混合误差清除圈数 Mixed error clear cycles			设定方式	—	适用模式	PP
	设定单位	N/A	设定范围	0~32000	生效方式	立即生效	出厂设定	0
	功能码	Po379	可访问性	RW	能否映射	N	数据类型	INT16
使用全闭环功能时, 设置混合误差清除圈数								
子索引 51h	名称	混合误差报警脉冲 Mixed error alarm value			设定方式	—	适用模式	PP
	设定单位	N/A	设定范围	1~65535	生效方式	立即生效	出厂设定	1000
	功能码	Po380	可访问性	RW	能否映射	N	数据类型	UINT16
使用全闭环功能时, 设置混合误差报警值								
子索引 5Eh	名称	OP 异常保护时间 OP abnormal protection time			设定方式	—	适用模式	ALL
	设定单位	10ms	设定范围	0~65535	生效方式	立即生效	出厂设定	20
	功能码	Po393	可访问性	RW	能否映射	N	数据类型	UINT16
设置 OP 异常保护时间								

## 8.3.6 索引区段 2004h (功能码区 Po4□□)

子索引 01h	名称	模拟量速度指令电压对应最大速度 The analog velocity instruction voltage corresponds to the maximum velocity			设定方式	—	适用模式	PV
	设定单位	r/min	设定范围	1~10000	生效方式	立即生效	出厂设定	—
	功能码	Po400	可访问性	RW	能否映射	N	数据类型	UINT16

模拟量速度指令电压对应的速度是指通过设定 10V 模拟量输入对应的速度来确定电压与速度的比例关系。

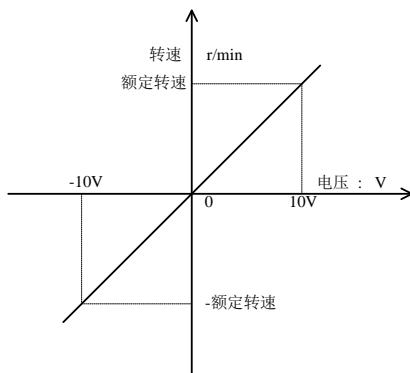

子索引 02h	名称	模拟量转矩指令电压对应最大转矩 The analog torque instruction voltage corresponds to the maximum torque			设定方式	—	适用模式	PT
	设定单位	1%	设定范围	0~800	生效方式	立即生效	出厂设定	100
	功能码	Po401	可访问性	RW	能否映射	N	数据类型	UINT16

模拟量转矩指令电压对应最大转矩是指通过设定 10V 模拟量输入对应的转矩来确定输入电压与转矩的比例关系。出厂值为 10V 对应额定转矩。

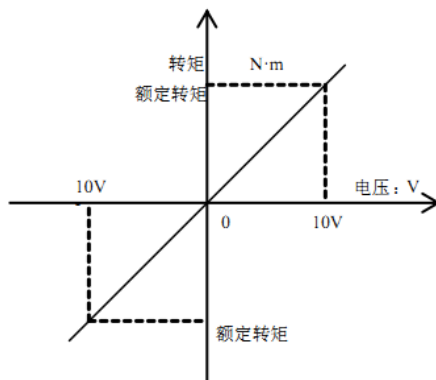

## 索引区段 2004h (功能码区 Po4□□)

子索引 03h	名称	AI1 零漂补偿 AI1 zero drift compensation			设定方式	—	适用模式	ALL
	设定单位	mv	设定范围	-5000 ~ +5000	生效方式	立即生效	出厂设定	0
	功能码	Po402	可访问性	RW	能否映射	N	数据类型	UINT16

AI1 指令零漂补偿是为了消除模拟量指令的零点漂移。

设置方法如下：

- 1) 将 AS1 与 AGND 短接。
- 2) 在模拟量模式下运行，调节本参数值，使得 Lo-27 (模拟量通道 AI1 电压) 为 0。

模拟量速度指令零漂补偿表征意义如右图所示

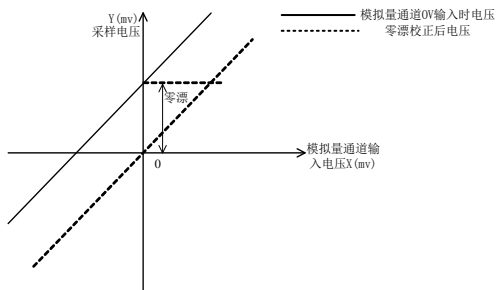

子索引 04h	名称	AI2 零漂补偿 AI2 zero drift compensation			设定方式	—	适用模式	ALL
	设定单位	mv	设定范围	-5000 ~ +5000	生效方式	立即生效	出厂设定	0
	功能码	Po403	可访问性	RW	能否映射	N	数据类型	UINT16

参考 PO402

子索引 05h	名称	模拟量速度指令滤波时间常数 AI1 zero drift compensation analog velocity instruction filtering time constant			设定方式	—	适用模式	ALL
	设定单位	0.01ms	设定范围	1~30000	生效方式	立即生效	出厂设定	200
	功能码	Po404	可访问性	RW	能否映射	N	数据类型	UINT16

给模拟量速度指令增加一阶低通滤波，使速度指令更加平滑

子索引 06h	名称	模拟量转矩指令滤波时间常数 Analog torque instruction filtering time constant			设定方式	—	适用模式	ALL
	设定单位	0.01ms	设定范围	1~30000	生效方式	立即生效	出厂设定	200
	功能码	Po405	可访问性	RW	能否映射	N	数据类型	UINT16

模拟量转矩指令增加一阶滤波，使转矩指令更加平滑，但设定值过大会降低响应速度。



## 索引区段 2004h (功能码区 Po4□□)

子索引 07h	名称	AI 自动调零 AI automatically zeros			设定方式	—	适用模式	ALL
	设定单位	N/A	设定范围	0~1	生效方式	立即生效	出厂设定	0
	功能码	Po406	可访问性	RW	能否映射	N	数据类型	UINT16
使用 AI 自动调零功能时, 务必使此时外部模拟量输入指令为 0V, 否则会产生误差。若此时零漂过大, 驱动器会出现 AL-21 报警。使用自动调零的时候, 需要确认外部输入指令为 0V, 然后把 Po406 设为 1, 稍等 3 秒钟左右, 零漂则自动补偿。								
子索引 08h	名称	DI1 端子功能选择 DI1 terminal function selection			设定方式	—	适用模式	ALL
	设定单位	N/A	设定范围	两参数	生效方式	重新上电	出厂设定	1 22
	功能码	Po407	可访问性	RW	能否映射	N	数据类型	UINT16
设置 DI1 功能, 可参考 8.3.11 章节								
子索引 09h	名称	DI2 端子功能选择 DI2 terminal function selection			设定方式	—	适用模式	ALL
	设定单位	N/A	设定范围	两参数	生效方式	重新上电	出厂设定	1 12
	功能码	Po408	可访问性	RW	能否映射	N	数据类型	UINT16
设置 DI2 功能, 可参考 8.3.11 章节								
子索引 0Ah	名称	DI3 端子功能选择 DI3 terminal function selection			设定方式	—	适用模式	ALL
	设定单位	N/A	设定范围	两参数	生效方式	重新上电	出厂设定	0 14
	功能码	Po409	可访问性	RW	能否映射	N	数据类型	UINT16
设置 DI3 功能, 可参考 8.3.11 章节								
子索引 0Bh	名称	DI4 端子功能选择 DI4 terminal function selection			设定方式	—	适用模式	ALL
	设定单位	N/A	设定范围	两参数	生效方式	重新上电	出厂设定	0 13
	功能码	Po410	可访问性	RW	能否映射	N	数据类型	UINT16
设置 DI4 功能, 可参考 8.3.11 章节								
子索引 0Ch	名称	DI5 端子功能选择 DI5 terminal function selection			设定方式	—	适用模式	ALL
	设定单位	N/A	设定范围	两参数	生效方式	重新上电	出厂设定	1 1
	功能码	Po411	可访问性	RW	能否映射	N	数据类型	UINT16
设置 DI5 功能, 可参考 8.3.11 章节								

## 索引区段 2004h (功能码区 Po4□□)

子索引 16h	名称	DO1 端子功能选择 DO1 terminal function selection			设定方式	—	适用模式	ALL
	设定单位	N/A	设定范围	两参数	生效方式	重新上电	出厂设定	1 0
	功能码	Po421	可访问性	RW	能否映射	N	数据类型	UINT16

设置 DO1 功能，可参考 8.3.11 章节

子索引 17h	名称	DO2 端子功能选择 DO2 terminal function selection			设定方式	—	适用模式	ALL
	设定单位	N/A	设定范围	两参数	生效方式	重新上电	出厂设定	0 6
	功能码	Po422	可访问性	RW	能否映射	N	数据类型	UINT16

设置 DO2 功能，可参考 8.3.11 章节

子索引 18h	名称	DO3 端子功能选择 DO3 terminal function selection			设定方式	—	适用模式	ALL
	设定单位	N/A	设定范围	两参数	生效方式	重新上电	出厂设定	1 7
	功能码	Po423	可访问性	RW	能否映射	N	数据类型	UINT16

设置 DO3 功能，可参考 8.3.11 章节

子索引 1Bh	名称	模拟量零漂报警范围 Simulated zero drift alarm range			设定方式	—	适用模式	ALL
	设定单位	mv	设定范围	100~5000	生效方式	立即生效	出厂设定	—
	功能码	Po426	可访问性	RW	能否映射	N	数据类型	UINT16

模拟量上下限设定值与模拟量的电压控制精度有关，上下限范围越宽，电压精度越高。在设定上下限时，建议在使用时请不要将上下限数值范围设定过小，以免影响模拟量调节效果。具体关系如右图所示：

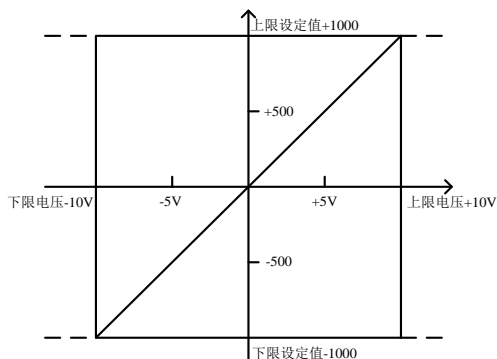

## 索引区段 2004h (功能码区 Po4□□)

子索引 1Ch	名称	模拟量端子控制 Analog terminal control			设定方式	—	适用模式	PS
	设定单位	N/A	设定范围	0~1	生效方式	立即生效	出厂设定	0
	功能码	Po427	可访问性	RW	能否映射	N	数据类型	UINT16
在模拟量速度模式时, 当 Po427=1, 通过模拟量给定速度, 可通过端子控制电机的启停。给定正转端子信号电机将按加速时间正转至模拟量给定速度, 给定反转端子信号电机将按减速时间先减为零速度再反转至模拟量给定速度。当正转端子与反转端子同时按下或者都不按时, 电机将按照减速时间减速停止。								
子索引 1Dh	名称	模拟量速度指令来源 Analog terminals control the source of analog velocity instructions			设定方式	—	适用模式	ALL
	设定单位	N/A	设定范围	0~1	生效方式	立即生效	出厂设定	0
	功能码	Po428	可访问性	RW	能否映射	N	数据类型	UINT16
0: 模拟量速度来源于 AI1 1: 模拟量速度来源于 AI2								
子索引 1Fh	名称	模拟量转矩指令来源 Analog torque instruction source			设定方式	—	适用模式	ALL
	设定单位	N/A	设定范围	0~1	生效方式	立即生效	出厂设定	0
	功能码	Po429	可访问性	RW	能否映射	N	数据类型	UINT16
		<b>设定值</b>		<b>指令含义</b>				
		0		模拟量指令来源于 AI1				
		1		模拟量指令来源于 AI2				
子索引 1Fh	名称	速度模拟量下限电压对应速度 Velocity analog lower limit voltage corresponds to velocity			设定方式	—	适用模式	ALL
	设定单位	0.1%	设定范围	-1000 ~ +1000	生效方式	立即生效	出厂设定	-1000
	功能码	Po430	可访问性	RW	能否映射	N	数据类型	UINT16
模拟量输入确定后, 又可通过参数 Po432、Po430 设定模拟量速度模式下模拟量上、下限电压分别对应的控制转速。								

## 索引区段 2004h (功能码区 Po4□□)

子索引 20h	名称	速度模拟量下限电压 Velocity analog lower limit voltage			设定方式	—	适用模式	ALL
	设定单位	0.01V	设定范围	-1000 ~ +1000	生效方式	立即生效	出厂设定	-1000
	功能码	Po431	可访问性	RW	能否映射	N	数据类型	UINT16

用户可通过参数 Po433、Po431 设定-10V~+10V 内的一对电压作为模拟量输入的上、下限电压

子索引 21h	名称	速度模拟量上限电压对应速度 Speed analog lower limit Voltage speed analog upper limit voltage corresponding speed			设定方式	—	适用模式	ALL
	设定单位	0.1%	设定范围	-1000 ~ +1000	生效方式	立即生效	出厂设定	1000
	功能码	Po432	可访问性	RW	能否映射	N	数据类型	UINT16

模拟量速度指令模式下，电机转速计算公式：

下限电压对应速度=Po400 的参数值×Po430 的参数值

上限电压对应速度=Po400 的参数值×Po432 的参数值

子索引 22h	名称	速度模拟量上限电压 The upper limit voltage of velocity analog quantity			设定方式	—	适用模式	ALL
	设定单位	0.01V	设定范围	-1000 ~ +1000	生效方式	立即生效	出厂设定	1000
	功能码	Po433	可访问性	RW	能否映射	N	数据类型	UINT16

用户可通过参数 Po433、Po431 设定-10V~+10V 内的一对电压作为模拟量输入的上、下限电压

子索引 23h	名称	模拟量下限电压对应转矩 The lower limit voltage of the analog quantity corresponds to torque			设定方式	—	适用模式	ALL
	设定单位	0.1%	设定范围	-1000 ~ +1000	生效方式	立即生效	出厂设定	-1000
	功能码	Po434	可访问性	RW	能否映射	N	数据类型	UINT16

模拟量转矩指令模式下，电机转矩计算公式：

下限电压对应转矩=Po401 的参数值×Po434 的参数值

上限电压对应转矩=Po401 的参数值×Po436 的参数值

## 索引区段 2004h (功能码区 Po4□□)

子索引 24h	名称	转矩模拟量下限电压 Torque analog lower limit voltage			设定方式	—	适用模式	ALL
	设定单位	0.01V	设定范围	-1000 ~ +1000	生效方式	立即生效	出厂设定	-1000
	功能码	Po435	可访问性	RW	能否映射	N	数据类型	UINT16
子索引 25h	名称	转矩模拟量上限电压对应转矩 Torque simulation upper voltage corresponds to torque			设定方式	—	适用模式	ALL
	设定单位	0.1%	设定范围	-1000 ~ +1000	生效方式	立即生效	出厂设定	1000
	功能码	Po436	可访问性	RW	能否映射	N	数据类型	UINT16
参考 PO342								
子索引 26h	名称	转矩模拟量上限电压对应电压 Torque analog maximum voltage corresponding voltage			设定方式	—	适用模式	ALL
	设定单位	0.01V	设定范围	-1000 ~ +1000	生效方式	立即生效	出厂设定	1000
	功能码	Po437	可访问性	RW	能否映射	N	数据类型	UINT16
子索引 27h	名称	DI1 滤波时间 DI1 filter time			设定方式	—	适用模式	ALL
	设定单位	N/A	设定范围	0~30000	生效方式	立即生效	出厂设定	2
	功能码	Po438	可访问性	RW	能否映射	N	数据类型	UINT16
设置 DI1 滤波时间								
子索引 28h	名称	DI2 滤波时间 DI2 filter time			设定方式	—	适用模式	ALL
	设定单位	N/A	设定范围	0~30000	生效方式	立即生效	出厂设定	2
	功能码	Po439	可访问性	RW	能否映射	N	数据类型	UINT16
设置 DI2 滤波时间								
子索引 29h	名称	DI3 滤波时间 DI3 filter time			设定方式	—	适用模式	ALL
	设定单位	N/A	设定范围	0~30000	生效方式	立即生效	出厂设定	2
	功能码	Po440	可访问性	RW	能否映射	N	数据类型	UINT16

## 索引区段 2004h (功能码区 Po4□□)

设置 DI3 滤波时间								
子索引 2Ah	名称	DI4 滤波时间 DI4 filter time			设定方式	—	适用模式	ALL
	设定单位	N/A	设定范围	0~30000	生效方式	立即生效	出厂设定	2
	功能码	Po441	可访问性	RW	能否映射	N	数据类型	UINT16
设置 DI4 滤波时间								
子索引 2Bh	名称	DI5 滤波时间 DI5 filter time			设定方式	—	适用模式	ALL
	设定单位	N/A	设定范围	0~30000	生效方式	立即生效	出厂设定	2
	功能码	Po442	可访问性	RW	能否映射	N	数据类型	UINT16
设置 DI5 滤波时间								
子索引 32h	名称	扩展 DI 滤波时间 Extend DI filter time			设定方式	—	适用模式	ALL
	设定单位	N/A	设定范围	0~30000	生效方式	立即生效	出厂设定	—
	功能码	Po449	可访问性	RW	能否映射	N	数据类型	UINT16
设置扩展 DI 滤波时间								
子索引 33h	名称	扩展 DI1 功能 Extend DI1 terminal function selection			设定方式	—	适用模式	ALL
	设定单位	N/A	设定范围	两参数	生效方式	立即生效	出厂设定	—
	功能码	Po450	可访问性	RW	能否映射	N	数据类型	UINT16
子索引 34h	名称	扩展 DI2 功能 Extend DI2 terminal function			设定方式	—	适用模式	ALL
	设定单位	N/A	设定范围	两参数	生效方式	立即生效	出厂设定	—
	功能码	Po451	可访问性	RW	能否映射	N	数据类型	UINT16
子索引 35h	名称	扩展 DI3 功能 Extend DI3 terminal function			设定方式	—	适用模式	ALL
	设定单位	N/A	设定范围	两参数	生效方式	立即生效	出厂设定	—
	功能码	Po452	可访问性	RW	能否映射	N	数据类型	UINT16

## 索引区段 2004h (功能码区 Po4□□)

子索引 36h	名称	扩展 DI4 功能 Extend DI4 terminal function			设定方式	—	适用模式	ALL
	设定单位	N/A	设定范围	两参数	生效方式	立即生效	出厂设定	—
	功能码	Po453	可访问性	RW	能否映射	N	数据类型	UINT16
子索引 37h	名称	扩展 DI5 功能 Extend DI5 terminal function selection			设定方式	—	适用模式	ALL
	设定单位	N/A	设定范围	两参数	生效方式	立即生效	出厂设定	—
	功能码	Po454	可访问性	RW	能否映射	N	数据类型	UINT16
子索引 3Dh	名称	扩展 DO1 功能 Extend DO1 terminal function			设定方式	—	适用模式	ALL
	设定单位	N/A	设定范围	两参数	生效方式	立即生效	出厂设定	—
	功能码	Po460	可访问性	RW	能否映射	N	数据类型	UINT16
子索引 3Eh	名称	扩展 DO2 功能 Extend DO2 terminal function			设定方式	—	适用模式	ALL
	设定单位	N/A	设定范围	两参数	生效方式	立即生效	出厂设定	—
	功能码	Po461	可访问性	RW	能否映射	N	数据类型	UINT16
子索引 3Fh	名称	扩展 DO3 功能 Extend DO3 terminal function			设定方式	—	适用模式	ALL
	设定单位	N/A	设定范围	两参数	生效方式	立即生效	出厂设定	—
	功能码	Po462	可访问性	RW	能否映射	N	数据类型	UINT16

## 8.3.7 索引区段 2005h (功能码区 Po5□□)

子索引 01h	名称	通讯地址 Communication address			设定方式	—	适用模式	ALL
	设定单位	N/A	设定范围	1~254	生效方式	立即生效	出厂设定	1
	功能码	Po500	可访问性	RW	能否映射	N	数据类型	UINT16
设置伺服驱动器的通讯地址，具体请查询第 6.2 章节								
子索引 02h	名称	通讯模式 Communication mode			设定方式	—	适用模式	ALL
	设定单位	N/A	设定范围	0~1	生效方式	立即生效	出厂设定	1
	功能码	Po501	可访问性	RW	能否映射	N	数据类型	UINT16
设置伺服驱动器的 MODBUS 通讯参数，具体请查询第 6.2 章节								
子索引 03h	名称	停止位 Stop bit settings			设定方式	—	适用模式	ALL
	设定单位	N/A	设定范围	0~1	生效方式	立即生效	出厂设定	0
	功能码	Po502	可访问性	RW	能否映射	N	数据类型	UINT16
设置伺服驱动器通讯的停止位，0 代表 1 个停止位；1 代表 2 个停止位；								
子索引 04h	名称	奇偶校验设置 Odd/even calibration			设定方式	—	适用模式	ALL
	设定单位	N/A	设定范围	0~2	生效方式	立即生效	出厂设定	0
	功能码	Po503	可访问性	RW	能否映射	N	数据类型	UINT16
设置伺服驱动器的通讯模式，具体请查询第 6.2 章节								
		设定值	操作含义					
		0	无校验					
		1	奇校验					
		2	偶校验					



## 索引区段 2005h (功能码区 Po5□□)

子索引 05h	名称	通讯波特率 Baud rate			设定方式	—	适用模式	ALL
	设定单位	bit/s	设定范围	0~5	生效方式	立即生效	出厂设定	3
	功能码	Po504	可访问性	RW	能否映射	N	数据类型	UINT16
设置伺服驱动器的通讯波特率，具体请查询第 6.2 章节								
		设定值			操作含义			
		0			2400			
		1			4800			
		2			9600			
		3			19200			
		4			38400			
		5			57600			
子索引 06h	名称	通讯读写允许 Whether communication is valid			设定方式	—	适用模式	ALL
	设定单位	N/A	设定范围	两参数	生效方式	立即生效	出厂设定	1
	功能码	Po505	可访问性	RW	能否映射	N	数据类型	UINT16

## 置伺服驱动器的 CANopen 通讯读写允许。485 通讯说明详见 6.2 章节

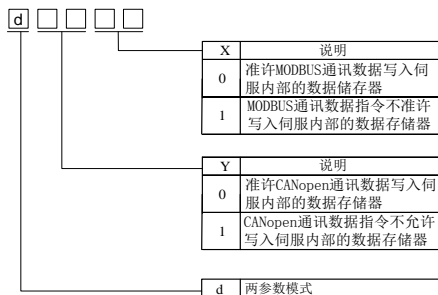

X 设定值	操作含义	备注
0	读写允许	准许 MODBUS 通讯数据写入伺服内部的数据存储器
1	读写不允许	MODBUS 通讯数据指令不允许写入伺服内部的数据存储器，一般伺服掉电后通讯数据将丢失，需要重新写入
Y 设定值	操作含义	备注
0	读写允许	准许 CANopen 通讯数据写入伺服内部的数据存储器
1	读写不允许	CANopen 通讯数据指令不允许写入伺服内部的数据存储器，一般伺服掉电后通讯数据将丢失，需要重新写入

子索引 15h	名称	CANopen 地址 CANopen Node ID			设定方式	—	适用模式	ALL
	设定单位	N/A	设定范围	1~127	生效方式	重新上电	出厂设定	1
	功能码	Po520	可访问性	RW	能否映射	N	数据类型	UINT16
子索引 16h	名称	CANopen 波特率 CANopen Baudrate			设定方式	—	适用模式	ALL
	设定单位	N/A	设定范围	0:20k 1:50k 2:100k 3:125k 4:250k 5:500k 6:800k 7:1M	生效方式	重新上电	出厂设定	2
	功能码	Po521	可访问性	RW	能否映射	N	数据类型	UINT16

## 8.3.8 索引区段 2006h (功能码区 Ho□□□)

子索引 01h	名称	伺服电机额定电压 Rated voltage			设定方式	显示	适用模式	ALL
	设定单位	V	设定范围	1~30000	生效方式	—	出厂设定	—
	功能码	Ho000	可访问性	RO	能否映射	N	数据类型	UINT16
显示伺服电机的额定电压								
子索引 02h	名称	伺服电机额定电流 Rated current			设定方式	—	适用模式	ALL
	设定单位	0.1A	设定范围	1~30000	生效方式	立即生效	出厂设定	—
	功能码	Ho001	可访问性	RW	能否映射	N	数据类型	UINT16
设置伺服电机的额定电流, 若匹配其他电机, 请按照电机铭牌上的信息输入								
子索引 03h	名称	伺服电机最高转速 Max rotary speed			设定方式	—	适用模式	ALL
	设定单位	r/min	设定范围	0~32000	生效方式	立即生效	出厂设定	—
	功能码	Ho002	可访问性	RW	能否映射	N	数据类型	UINT16
设置伺服电机的最高转速, 若匹配其他电机, 请按照电机铭牌上的信息输入								
子索引 04h	名称	伺服电机额定转速 Rated rotary speed			设定方式	—	适用模式	ALL
	设定单位	r/min	设定范围	1~32000	生效方式	立即生效	出厂设定	—
	功能码	Ho003	可访问性	RW	能否映射	N	数据类型	UINT16
设置伺服电机的额定转速, 若匹配其他电机, 请按照电机铭牌上的信息输入								
子索引 05h	名称	伺服电机极对数 Motor pole pairs			设定方式	—	适用模式	ALL
	设定单位	对	设定范围	1~30	生效方式	立即生效	出厂设定	—
	功能码	Ho004	可访问性	RW	能否映射	N	数据类型	UINT16
设置伺服电机的极对数, 若伺服电机为 8 极, 那么极对数为 4。若匹配其他电机, 请按照电机铭牌上的信息输入								
子索引 06h	名称	伺服电机相间电阻 Resistance between phases			设定方式	—	适用模式	ALL
	设定单位	10-3Ω	设定范围	0~65535	生效方式	立即生效	出厂设定	—
	功能码	Ho005	可访问性	RW	能否映射	N	数据类型	UINT16
设置伺服电机相间电阻阻值, 若匹配其他电机, 请按照电机铭牌上的信息输入								

## 索引区段 2006h (功能码区 Ho□□□)

子索引 07h	名称	伺服电机 D 轴电感 D-axis inductance			设定方式	—	适用模式	ALL
	设定单位	10-6H	设定范围	0~65535	生效方式	立即生效	出厂设定	—
	功能码	Ho006	可访问性	RW	能否映射	N	数据类型	UINT16
设置伺服电机 D 轴电感值								
子索引 08h	名称	伺服电机 Q 轴电感 Q-axis inductance			设定方式	—	适用模式	ALL
	设定单位	10-6H	设定范围	0~65535	生效方式	立即生效	出厂设定	—
	功能码	Ho007	可访问性	RW	能否映射	N	数据类型	UINT16
设置伺服电机 Q 轴电感值								
子索引 09h	名称	伺服电机反电动势线电压有效值 Back EMF line voltage value			设定方式	—	适用模式	ALL
	设定单位	0.1V/ 1000r/ min	设定范围	0~30000	生效方式	立即生效	出厂设定	—
	功能码	Ho008	可访问性	RW	能否映射	N	数据类型	UINT16
设置伺服电机的反电动势, 请按照电机铭牌上的信息输入								
子索引 0Ch	名称	伺服电机功率 Motor rated power			设定方式	—	适用模式	ALL
	设定单位	0.01 Kw	设定范围	1~30000	生效方式	立即生效	出厂设定	—
	功能码	Ho011	可访问性	RW	能否映射	N	数据类型	UINT16
设置伺服电机的功率, 请按照电机铭牌上的信息输入								
子索引 0Dh	名称	伺服电机转动惯量 Motor movement inertia			设定方式	—	适用模式	ALL
	设定单位	10-6 Kg•m 2	设定范围	0~(231-1)	生效方式	立即生效	出厂设定	—
	功能码	Ho012	可访问性	RW	能否映射	N	数据类型	UINT16
设置伺服电机的转动惯量, 请按照电机铭牌上的信息输入								

## 索引区段 2006h (功能码区 Ho□□□)

子索引 11h	名称	伺服电机编码器线数 Encoder line number			设定方式	—	适用模式	ALL
	设定单位	线	设定范围	0~(231-1)	生效方式	立即生效	出厂设定	—
	功能码	Ho016	可访问性	RW	能否映射	N	数据类型	DINT32
设置伺服电机的编码器线数, 请按照电机情况输入								
子索引 13h	名称	伺服电机编码器安装角度 Encoder installation angle (number of pulses)			设定方式	—	适用模式	ALL
	设定单位	N/A	设定范围	-(231-1) ~ +(231-1)	生效方式	立即生效	出厂设定	—
	功能码	Ho018	可访问性	RW	能否映射	N	数据类型	DINT32
设置电机编码器安装角度								
子索引 48h	名称	伺服电机过载敏感性 Overload sensitivity setting			设定方式	—	适用模式	ALL
	设定单位	N/A	设定范围	1~30000	生效方式	立即生效	出厂设定	500
	功能码	Ho121	可访问性	RW	能否映射	N	数据类型	DINT16
设置电机过载敏感性								

## 8.3.9 索引区段 2008h (功能码区 So-□□)

子索引 01h	名称	固件 1 版本号 Software version of <a href="#">firmware 1</a>			设定方式	显示	适用模式	ALL
	设定单位	N/A	设定范围	N/A	生效方式	—	出厂设定	—
	功能码	So-00	可访问性	RO	能否映射	N	数据类型	UINT16
So-00(2008h-01h)用于显示驱动器固件 1 软件版本号。显示型式: 100, 即 1.00 版本软件。								
子索引 02h	名称	设定密码 (禁止改写用户参数) User's password(Avoid modifying parameters by mistake)			设定方式	—	适用模式	ALL
	设定单位	N/A	设定范围	0~9999	生效方式	重新上电	出厂设定	0
	功能码	So-01	可访问性	RW	能否映射	N	数据类型	UINT16
设定用户密码, 详细见 7.10.1 章节								
子索引 03h	名称	伺服 OFF 延迟时间 Delay time for servo OFF			设定方式	—	适用模式	ALL
	设定单位	10ms	设定范围	0~500	生效方式	立即生效	出厂设定	0
	功能码	So-02	可访问性	RW	能否映射	N	数据类型	UINT16
使用抱闸电机的时候, 伺服使能延迟时间, 具体请查询 7.1.3 参数设置								
子索引 04h	名称	电磁制动 OFF 延迟时间			设定方式	—	适用模式	ALL
	设定单位	10ms	设定范围	10~100	生效方式	立即生效	出厂设定	50
	功能码	So-03	可访问性	RW	能否映射	N	数据类型	UINT16
使用抱闸电机的时候, 电磁制动 OFF 延迟时间, 具体请查询 7.1.3 参数设置								
子索引 05h	名称	制动电阻阻值 Braking resistor value			设定方式	—	适用模式	ALL
	设定单位	Ω	设定范围	8~1000	生效方式	立即生效	出厂设定	—
	功能码	So-04	可访问性	RW	能否映射	N	数据类型	UINT16
用于设置某一型号驱动器外接制动电阻阻值。外接制动电阻与内置制动电阻不可同时使用! 使用外接制动电阻时, 请拆除端子 B2 和 B3 之间的短接片, 将制动电阻的两端分别于 B1 和 B2 相连。详见 7.1.7 章节。								
子索引 06h	名称	泄放占空比 Discharge duty ratio			设定方式	—	适用模式	ALL
	设定单位	%	设定范围	0~100	生效方式	立即生效	出厂设定	50
	功能码	So-05	可访问性	RW	能否映射	N	数据类型	UINT16
设置某一型号驱动器的泄放占空比, 较高的占空比意味着更快的泄放速度。								

## 索引区段 2008h (功能码区 So-□□)

子索引 07h	名称	输入电源缺相保护 Input power phase-loss protection			设定方式	—	适用模式	ALL
	设定单位	N/A	设定范围	0~1	生效方式	立即生效	出厂设定	—
	功能码	So-06	可访问性	RW	能否映射	N	数据类型	UINT16
设置驱动器输入电源缺相保护功能								
		设定值	操作含义	备注				
		0	屏蔽缺相保护					
		1	开启缺相保护					
子索引 08h	名称	伺服 OFF 停车模式 Servo OFF stop mode			设定方式	—	适用模式	ALL
	设定单位	N/A	设定范围	0~5	生效方式	立即生效	出厂设定	0
	功能码	So-07	可访问性	RW	能否映射	N	数据类型	UINT16
设置伺服电机停止时的模式。								
		设定值	操作含义	备注				
		0	自由停车					
		1	动态制动	仅对有动态制动功能的驱动器有意义				
		2	快速使能	针对要求快速使能的场合，驱动器上电后约 10ms 后驱动器使能				
		3	减速停机	按照减速时间，减速停机后去使能				
		4	减速停机且动态制动					
		5	减速停机且快速使能					
子索引 09h	名称	动态制动延时时间 Dynamic braking delay time			设定方式	—	适用模式	ALL
	设定单位	0.1ms	设定范围	100~30000	生效方式	立即生效	出厂设定	5000
	功能码	So-08	可访问性	RW	能否映射	N	数据类型	UINT16
动态制动指令接收延迟时间设置								
子索引 0Ah	名称	驱动器默认状态显示设置 Servo drive status display			设定方式	—	适用模式	ALL
	设定单位	N/A	设定范围	0~38	生效方式	立即生效	出厂设定	2
	功能码	So-09	可访问性	RW	能否映射	N	数据类型	UINT16
伺服驱动器显示面板状态设置，详细见 7.10.2 章节								

## 索引区段 2008h (功能码区 So-□□)

子索引 0Bh	名称	伺服驱动器最近一次故障时的 故障代码 Record of the latest malfunction type			设定方式	显示	适用模式	ALL
	设定单位	N/A	设定范围	N/A	生效方式	—	出厂设定	—
	功能码	So-10	可访问性	RO	能否映射	N	数据类型	UINT16
伺服驱动器最后一次故障代码显示，只能查看，不能修改。								
子索引 0Ch	名称	伺服驱动器最近第二次故障时的 故障代码 Record of malfunction type for the last second time			设定方式	显示	适用模式	ALL
	设定单位	N/A	设定范围	N/A	生效方式	—	出厂设定	—
	功能码	So-11	可访问性	RO	能否映射	N	数据类型	UINT16
伺服驱动器倒数第二次故障代码显示，只能查看，不能修改。								
子索引 0Dh	名称	伺服驱动器最近第三次故障时的 故障代码 Record of malfunction type for the last third time			设定方式	显示	适用模式	ALL
	设定单位	N/A	设定范围	N/A	生效方式	—	出厂设定	—
	功能码	So-12	可访问性	RO	能否映射	N	数据类型	UINT16
伺服驱动器倒数第三次故障代码显示，只能查看，不能修改。								
子索引 0Eh	名称	点动速度设定 Jog speed			设定方式	—	适用模式	ALL
	设定单位	0.1r/min	设定范围	0~30000	生效方式	立即生效	出厂设定	1000
	功能码	So-13	可访问性	RW	能否映射	N	数据类型	UINT16



## 索引区段 2008h (功能码区 So-□□)

子索引 10h	名称	编码器断线保护 Encoder disconnection protection			设定方式	—	适用模式	ALL
	设定单位	N/A	设定范围	0~1	生效方式	立即生效	出厂设定	1
	功能码	So-15	可访问性	RW	能否映射	N	数据类型	UINT16
伺服驱动器断线保护设置								
		设定值	操作含义	备注				
		0	关闭保护					
		1	开放保护					
子索引 11h	名称	电磁制动速度阈值 Speed threshold of electromagnetic braking			设定方式	—	适用模式	ALL
	设定单位	0.1r/min	设定范围	0~30000	生效方式	立即生效	出厂设定	1000
	功能码	So-16	可访问性	RW	能否映射	N	数据类型	UINT16
使用抱闸电机时，电磁制动速度阈值设置，具体请查询 7.1.3 参数设置								
子索引 12h	名称	正转禁止设置 Forward run prohibited			设定方式	—	适用模式	ALL
	设定单位	N/A	设定范围	0~1	生效方式	立即生效	出厂设定	1
	功能码	So-17	可访问性	RW	能否映射	N	数据类型	UINT16
正转禁止设置								
		设定值	操作含义	备注				
		0	禁止无效	配置 F-INH 和 R-INH 功能的端子后，设置 So-17=1 和 So-18=1，可通过外部控制端子来实现硬件超程保护功能，为了安全的考虑，出厂设置正反禁止端子有效，且为常闭触点输入，以保证在出现断线之类故障时也能实现保护功能。				
		1	禁止有效					

## 索引区段 2008h (功能码区 So-□□)

子索引 13h	名称	反转禁止设置 Reverse run prohibited			设定方式	—	适用模式	ALL
	设定单位	N/A	设定范围	0~1	生效方式	立即生效	出厂设定	1
	功能码	So-18	可访问性	RW	能否映射	N	数据类型	UINT16
反转禁止设置								
		设定值	操作含义	备注				
		0	禁止无效	同 So-17 介绍				
		1	禁止有效					
子索引 14h	名称	模拟量监控的功能选择 Analog monitor channel 1			设定方式	—	适用模式	ALL
	设定单位	N/A	设定范围	0~3	生效方式	立即生效	出厂设定	0
	功能码	So-19	可访问性	RW	能否映射	N	数据类型	UINT16
模拟量监控功能选择设置								
		设定值	操作含义	备注				
		0	伺服驱动器输出电流	10V 对应伺服驱动器输出电流由 So-20 决定				
		1	伺服驱动器输出电压	10V 对应伺服驱动器输出电压由 So-21 决定				
		2	伺服电机转速	10V 对应伺服电机转速由 So-22 决定				
		3	输出 0V 电压+偏移量	偏移量电压的大小受 So-24 决定				
子索引 15h	名称	0~10V 对应的最大电流 Servo drive output current corresponding to 10V			设定方式	—	适用模式	ALL
	设定单位	0.1A	设定范围	1~1000	生效方式	立即生效	出厂设定	200
	功能码	So-20	可访问性	RW	能否映射	N	数据类型	UINT16
模拟量对应电流设置								
子索引 16h	名称	0~10V 对应的最大电压 Servodrive max voltage corresponding to 10V			设定方式	—	适用模式	ALL
	设定单位	1V	设定范围	1~500	生效方式	立即生效	出厂设定	500
	功能码	So-21	可访问性	RW	能否映射	N	数据类型	UINT16
模拟量对应电压设置								

## 索引区段 2008h (功能码区 So-□□)

子索引 17h	名称	0~10V 对应的最大速度 Max rotation speed corresponding to 10V			设定方式	—	适用模式	ALL
	设定单位	0.1r/min	设定范围	1~32000	生效方式	立即生效	出厂设定	30000
	功能码	So-22	可访问性	RW	能否映射	N	数据类型	UINT16
模拟量对应转速设置								
子索引 18h	名称	电机参数存储位置选择 Motor parameter storing location			设定方式	—	适用模式	ALL
	设定单位	N/A	设定范围	0~1	生效方式	立即生效	出厂设定	1
	功能码	So-23	可访问性	RW	能否映射	N	数据类型	UINT16
在驱动器完成电机参数整定动作时，So-23 选定电机参数的存储位置。								
设定值		操作含义				备注		
0		完成电机参数整定动作后电机参数记录在驱动器中						
1		完成电机参数整定动作后电机参数写入编码器				(只限带有 EEPROM 的通讯式编码器)		
子索引 19h	名称	模拟量监控电压补偿 Analog monitor voltage compensation 1			设定方式	—	适用模式	ALL
	设定单位	mv	设定范围	-10000 ~ 10000	生效方式	立即生效	出厂设定	0
	功能码	So-24	可访问性	RW	能否映射	N	数据类型	INT16
模拟量监控电压补偿								
子索引 1A	名称	电机参数辨识			设定方式	—	适用模式	ALL
	设定单位	N/A	设定范围	0~4	生效方式	立即生效	出厂设定	0
	功能码	So-25	可访问性	RW	能否映射	N	数据类型	UINT16
设置电机参数辨识功能。详细请查询第 7 章								

## 索引区段 2008h (功能码区 So-□□)

子索引 1Bh	名称	风扇控制选择 Fan control			设定方式	—	适用模式	ALL
	设定单位	N/A	设定范围	0~2	生效方式	立即生效	出厂设定	2
	功能码	So-26	可访问性	RW	能否映射	N	数据类型	UINT16
设置风扇控制								
子索引 1Ch	名称	风扇控制温度设置 Fan temperature setting			设定方式	—	适用模式	ALL
	设定单位	° C	设定范围	10~100	生效方式	立即生效	出厂设定	45
	功能码	So-27	可访问性	RW	能否映射	N	数据类型	UINT16
设置风扇控制温度								
子索引 1Dh	名称	断电抱闸 Power off and braking			设定方式	—	适用模式	ALL
	设定单位	N/A	设定范围	0~1	生效方式	立即生效	出厂设定	1
	功能码	So-28	可访问性	RW	能否映射	N	数据类型	UINT16
设置断电抱闸功能								
		设定值	操作含义		备注			
		0	关闭断电抱闸					
		1	开启断电抱闸					
子索引 1Eh	名称	断电抱闸时间 Time of power off and braking			设定方式	—	适用模式	ALL
	设定单位	0.1ms	设定范围	500 ~ 30000	生效方式	立即生效	出厂设定	1000
	功能码	So-29	可访问性	RW	能否映射	N	数据类型	UINT16
设置抱闸断电时间，即断电后延迟 So-29 时间关闭抱闸								

## 索引区段 2008h (功能码区 So-□□)

子索引 1Fh	名称	绝对位置以及相对位置设定 Setting of absolute position and relative position			设定方式	—	适用模式	ALL
	设定单位	N/A	设定范围	0~1	生效方式	立即生效	出厂设定	—
	功能码	So-30	可访问性	RW	能否映射	N	数据类型	UINT16

设置绝对值的绝对位置以及相对位置

设定值	操作含义	备注
0	绝对模式	内部位置模式绝对模式采用编码器反馈绝对位置
1	相对位置	屏蔽电池保护，内部位置模式绝对模式不采用编码器反馈绝对位置

子索引 20h	名称	CANopen 通讯相关保护 Communication related error			设定方式	—	适用模式	ALL
	设定单位	N/A	设定范围	-	生效方式	立即生效	出厂设定	1
	功能码	So-31	可访问性	RW	能否映射	N	数据类型	UINT16

CANopen 通讯相关保护，参数为四参数：

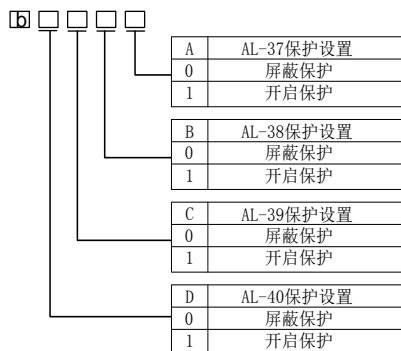

子索引 21h	名称	接地保护 Leakage protection function switch			设定方式	—	适用模式	ALL
	设定单位	N/A	设定范围	0~1	生效方式	立即生效	出厂设定	0
	功能码	So-32	可访问性	RW	能否映射	N	数据类型	UINT16

设置驱动器漏电保护功能

## 索引区段 2008h (功能码区 So-□□)

子索引 23h	名称	电机堵转保护 Motor lock-rotor protection functio			设定方式	—	适用模式	ALL									
	设定单位	N/A	设定范围	0~1	生效方式	立即生效	出厂设定	1									
	功能码	So-34	可访问性	RW	能否映射	N	数据类型	UINT16									
<table border="1"> <thead> <tr> <th>设定值</th> <th>操作含义</th> <th>备注</th> </tr> </thead> <tbody> <tr> <td>0</td> <td>屏蔽堵转保护</td> <td></td> </tr> <tr> <td>1</td> <td>开启堵转保护</td> <td></td> </tr> </tbody> </table>									设定值	操作含义	备注	0	屏蔽堵转保护		1	开启堵转保护	
设定值	操作含义	备注															
0	屏蔽堵转保护																
1	开启堵转保护																
子索引 24h	名称	过载预警信号输出电流 Overload pre-alarm current			设定方式	—	适用模式	ALL									
	设定单位	%	设定范围	0~800	生效方式	立即生效	出厂设定	120									
	功能码	So-35	可访问性	RW	能否映射	N	数据类型	UINT16									
设置过载预警信号输出电流																	
子索引 25h	名称	过载预警滤波时间 Overload pre-alarm filter time			设定方式	—	适用模式	ALL									
	设定单位	10ms	设定范围	0~1000	生效方式	立即生效	出厂设定	10									
	功能码	So-36	可访问性	RW	能否映射	N	数据类型	UINT16									
设置过载预警滤波时间																	
子索引 26h	名称	电机过载系数设定 Motor overload coefficient setting			设定方式	—	适用模式	ALL									
	设定单位	%	设定范围	1~500	生效方式	立即生效	出厂设定	100									
	功能码	So-37	可访问性	RW	能否映射	N	数据类型	UINT16									
设置电机过载系数, 详细请查询 7.10.6																	

## 索引区段 2008h (功能码区 So-□□)

子索引 27h	名称	锂电池欠压保护 MUnder voltage protection of LI battery			设定方式	—	适用模式	ALL
	设定单位	N/A	设定范围	0~1	生效方式	立即生效	出厂设定	1
	功能码	So-38	可访问性	RW	能否映射	N	数据类型	UINT16
锂电池欠压保护设置								
设定值		操作含义		备注				
0		屏蔽欠压保护						
1		开启欠压保护						
子索引 28h	名称	软件超程保护 Overtravel limit function			设定方式	—	适用模式	ALL
	设定单位	N/A	设定范围	0~2	生效方式	立即生效	出厂设定	-
	功能码	So-39	可访问性	RW	能否映射	N	数据类型	UINT16
设定值		操作含义		备注				
0		屏蔽超程保护						
1		开启超程保护						
2		停机但不报警						
子索引 29h	名称	堵转保护判定时间 Delay time of lock-rotor protection			设定方式	—	适用模式	ALL
	设定单位	10ms	设定范围	10~1000	生效方式	立即生效	出厂设定	100
	功能码	So-40	可访问性	RW	能否映射	N	数据类型	UINT16
设置堵转保护判断时间								

## 索引区段 2008h (功能码区 So-□□)

子索引 2Bh	名称	报警输出占空比 Alarm output duty ratio			设定方式	—	适用模式	ALL
	设定单位	%	设定范围	1~100	生效方式	立即生效	出厂设定	100
	功能码	So-42	可访问性	RW	能否映射	N	数据类型	UINT16
设置报警输出信号的占空比								
子索引 2Ch	名称	编码器复位 Encoder reset			设定方式	—	适用模式	ALL
	设定单位	N/A	设定范围	0~1	生效方式	立即生效	出厂设定	0
	功能码	So-43	可访问性	RW	能否映射	N	数据类型	UINT16
设置编码器复位								
	设定值	操作含义			备注			
	0	编码器出现故障不复位			编码器复位指的是对电机编码器出现的报警信号进行复位，面板的复位还是需要长时间按 SET 键			
	1	编码器出现故障复位						



## 索引区段 2008h (功能码区 So-□□)

子索引 2Dh	名称	参数拷贝 Parameter copy			设定方式	—	适用模式	ALL
	设定单位	N/A	设定范围	四参数	生效方式	立即生效	出厂设定	0000
	功能码	So-44	可访问性	RW	能否映射	N	数据类型	UINT16

设置参数拷贝功能

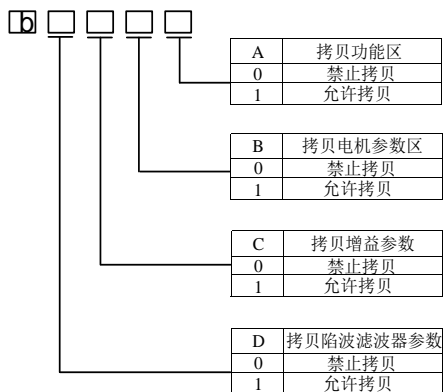

子索引 2Fh	名称	FPGA 软件版本显示 FPGA software version			设定方式	显示	适用模式	ALL
	设定单位	N/A	设定范围	—	生效方式	立即生效	出厂设定	—
	功能码	So-46	可访问性	RW	能否映射	N	数据类型	UINT16

SD20-D 系列驱动器 FPGA 软件版本显示。显示形式 100, 即 1.00

子索引 31h	名称	电机参数设置区密码 Motor parameters setting area password			设定方式	—	适用模式	ALL
	设定单位	N/A	设定范围	0~9999	生效方式	立即生效	出厂设定	0
	功能码	So-48	可访问性	RW	能否映射	N	数据类型	UINT16

So-48 设为 1 时可对电机参数区进行设置

子索引 32h	名称	恢复出厂 Revert to Mfr's value			设定方式	停机设定	适用模式	ALL
	设定单位	N/A	设定范围	0~1	生效方式	重新上电	出厂设定	0
	功能码	So-49	可访问性	RW	能否映射	N	数据类型	UINT16

驱动器恢复出厂设置参数

## 索引区段 2008h (功能码区 So-□□)

子索引 33h	名称	电机过热保护 Motor overheat protection			设定方式	—	适用模式	ALL
	设定单位	N/A	设定范围	0~1	生效方式	立即生效	出厂设定	0
	功能码	So-50	可访问性	RW	能否映射	N	数据类型	UINT16
设置电机过热保护功能								
	设定值	操作含义			备注			
	0	屏蔽电机过热保护						
	1	开启电机过热保护						
子索引 34h	名称	电机温度检测断线保护 Motor disconnected protection of temperature detection			设定方式	—	适用模式	ALL
	设定单位	N/A	设定范围	0~1	生效方式	立即生效	出厂设定	1
	功能码	So-51	可访问性	RW	能否映射	N	数据类型	UINT16
设置电机温度检测断线保护功能								
	设定值	操作含义			备注			
	0	屏蔽电机温度检测断线保护						
	1	开启电机温度检测断线保护						
子索引 37h	名称	转矩失调保护 Torque detuning protection			设定方式	—	适用模式	ALL
	设定单位	N/A	设定范围	0~1	生效方式	立即生效	出厂设定	1
	功能码	So-54	可访问性	RW	能否映射	N	数据类型	UINT16
设置转矩失调保护, 功能开启后当伺服驱动器检测到电机功率缺相或者断线时跳 AL-23								
子索引 38h	名称	电机功率断线保护时间 Power-line disconnection time			设定方式	—	适用模式	ALL
	设定单位	10ms	设定范围	1~100	生效方式	立即生效	出厂设定	10
	功能码	So-55	可访问性	RW	能否映射	N	数据类型	UINT16
电机功率线断线保护时间								

## 索引区段 2008h (功能码区 So-□□)

子索引 39h	名称	风冷电机模式选择 Air-cooling motor mode selection			设定方式	—	适用模式	ALL
	设定单位	N/A	设定范围	0~1	生效方式	立即生效	出厂设定	0
	功能码	So-56	可访问性	RW	能否映射	N	数据类型	UINT16
风冷电机模式选择								
设定值				电机模式				
0				自然冷电机				
1				风冷电机				
子索引 3Ah	名称	DI 强制输入功能 Forced input setting of DI			设定方式	—	适用模式	ALL
	设定单位	N/A	设定范围	—	生效方式	立即生效	出厂设定	0
	功能码	So-57	可访问性	RW	能否映射	N	数据类型	UINT16
数据表明当前端子状态 详见 7.8.9 章节								
子索引 3Bh	名称	强制 DI/DO 功能 Forced input and output mode of DI/DO			设定方式	—	适用模式	ALL
	设定单位	N/A	设定范围	—	生效方式	立即生效	出厂设定	d 0 0
	功能码	So-58	可访问性	RW	能否映射	N	数据类型	UINT16
强制 DI/DO 选择 详见 7.8.9 章节								
子索引 3Ch	名称	站点别名 Stationalias			设定方式	—	适用模式	ALL
	设定单位	N/A	设定范围	0~65535	生效方式	立即生效	出厂设定	0
	功能码	So-59	可访问性	RW	能否映射	N	数据类型	UINT16
设置站点别名								
子索引 15h	名称	CANopen 地址 CANopen Node ID			设定方式	—	适用模式	ALL
	设定单位	N/A	设定范围	1~127	生效方式	重新上电		设定单位
	功能码	Po520	可访问性	RW	能否映射	N		功能码
显示固件 3 版本号								

## 索引区段 2008h (功能码区 So-□□)

子索引 41h	名称	报警停机方式 Alarm stop mode			设定方式	—	适用模式	ALL
	设定单位	N/A	设定范围	0~1	生效方式	立即生效	出厂设定	0
	功能码	So-64	可访问性	RW	能否映射	N	数据类型	UINT16
子索引 42h	名称	报警减速停机时间 Alarm deceleration stop time			设定方式	—	适用模式	ALL
	设定单位	N/A	设定范围	0~65535	生效方式	立即生效	出厂设定	0
	功能码	So-65	可访问性	RW	能否映射	N	数据类型	UINT16
子索引 43h	名称	速度转矩显示单位 Speed torque display unit			设定方式	—	适用模式	ALL
	设定单位	N/A	设定范围	四参数	生效方式	立即生效	出厂设定	0
	功能码	So-66	可访问性	RW	能否映射	N	数据类型	UINT16

b	A	转速显示单位	
		0	0.1rpm
		1	1rpm
	B	转矩指令、显示单位	
		0	1%
		1	0.1%
	C	转速指令单位	
		0	0.1rpm
		1	1rpm
	D	保留	

## 8.3.10 索引区段 2009h (通讯监控区)

子索引 01h	名称	900 区第一个显示地址 LoParam1 address			设定方式	—	适用模式	ALL
	设定单位	N/A	设定范围	—	生效方式	立即生效	出厂设定	900
	功能码	-	可访问性	RW	能否映射	N	数据类型	UINT1 6
900 区第一个显示地址详见 6.2.3								
子索引 02h	名称	900 区第二个显示地址 LoParam2 address			设定方式	—	适用模式	ALL
	设定单位	N/A	设定范围	—	生效方式	立即生效	出厂设定	923
	功能码	-	可访问性	RW	能否映射	N	数据类型	UINT1 6
900 区第二个显示地址详见 6.2.3								
子索引 03h	名称	900 区第三个显示地址 LoParam3 address			设定方式	—	适用模式	ALL
	设定单位	N/A	设定范围	—	生效方式	立即生效	出厂设定	925
	功能码	-	可访问性	RW	能否映射	N	数据类型	UINT1 6
900 区第三个显示地址详见 6.2.3								
子索引 04h	名称	900 区第四个显示地址 LoParam4 address			设定方式	—	适用模式	ALL
	设定单位	N/A	设定范围	—	生效方式	立即生效	出厂设定	902
	功能码	-	可访问性	RW	能否映射	N	数据类型	UINT1 6
900 区第四个显示地址详见 6.2.3								
子索引 05h	名称	900 区第五个显示地址 LoParam5 address			设定方式	—	适用模式	ALL
	设定单位	N/A	设定范围	—	生效方式	立即生效	出厂设定	904
	功能码	-	可访问性	RW	能否映射	N	数据类型	UINT1 6
900 区第五个显示地址详见 6.2.3								

## 索引区段 2009h (通讯监控区)

子索引 06h	名称	900 区第一个显示地址对应值 LoParam1 value			设定方式	显示	适用模式	ALL
	设定单位	N/A	设定范围	—	生效方式	立即生效	出厂设定	-
	功能码	-	可访问性	RO	能否映射	N	数据类型	UINT1 6
900 区第一个显示地址对应值详见 6.2.3								
子索引 07h	名称	900 区第二个显示地址对应值 LoParam2 value			设定方式	显示	适用模式	ALL
	设定单位	N/A	设定范围	—	生效方式	立即生效	出厂设定	-
	功能码	-	可访问性	RO	能否映射	N	数据类型	UINT1 6
900 区第二个显示地址对应值详见 6.2.3								
子索引 08h	名称	900 区第三个显示地址对应值 LoParam3 value			设定方式	显示	适用模式	ALL
	设定单位	N/A	设定范围	—	生效方式	立即生效	出厂设定	-
	功能码	-	可访问性	RO	能否映射	N	数据类型	UINT1 6
900 区第三个显示地址对应值详见 6.2.3								
子索引 09h	名称	900 区第四个显示地址对应值 LoParam4 value			设定方式	显示	适用模式	ALL
	设定单位	N/A	设定范围	—	生效方式	立即生效	出厂设定	-
	功能码	-	可访问性	RO	能否映射	N	数据类型	UINT1 6
900 区第四个显示地址对应值详见 6.2.3								
子索引 0Ah	名称	900 区第五个显示地址对应值 LoParam5 value			设定方式	显示	适用模式	ALL
	设定单位	N/A	设定范围	—	生效方式	立即生效	出厂设定	-
	功能码	-	可访问性	RO	能否映射	N	数据类型	UINT1 6
900 区第五个显示地址对应值详见 6.2.3								

### 8.3.11 DI/DO 分配基本功能规格定义

可编程输入信号端子包括：DI1~DI5（对应用户参数 Po407~Po411）。

输入接点类型的选择是用来实现常开和常闭两种接口方式。例如为了安全，要求当发生检测故障（断线等故障）时能够安全停机，一般使用常闭型开关。通过设置输入接点类型，可以实现常开和常闭两种开关的检测。



图 8.1.1 可编程输入端子功能设定示意图



端子功能重新设定后必须重新上电，否则可能造成功能的混乱。

## 八对象字典及参数一览

设定值	功能	简称	说明	信号类型
0	保留	保留	保留	
1	报警复位	AL-RST	当伺服驱动器报警产生后,此信号 可用来解除伺服驱动器的报警	边沿触发
2-7	保留	保留	保留	
8	增益切换	GAIN-SEL	增益切换	电平触发
9	保留	保留	保留	
10	脉冲清除	CLR	位置模式下位置偏差寄存器清零	边沿触发
11	指令脉冲禁止	IN-P	位置模式下外部脉冲指令无效	电平触发
12	紧急停止	ESP	伺服电机紧急停止	电平触发
13	反转禁止	R-INH	禁止伺服电机反转	电平触发
14	正转禁止	F-INH	禁止伺服电机正转	电平触发
15	-	-	保留	电平触发
16-21	保留	保留	保留	
22	外部参考原点	ORGP	此信号可以作为外部参考原点	边沿触发
23-25	保留	保留	保留	保留
26	端子正向点动	JOGU	通过端子控制实现正向点动	电平触发
27	端子反向点动	JOGD	通过端子控制实现反向点动	电平触发
28	电机过热	HOT	通过端子控制实现电机过热保护	电平触发
29-32	保留	保留	保留	
33	电子齿轮选择	GEAR_SEL	通过端子进行电子齿轮的选择	电平触发
34	探针 1	Touchprobe-1	探针 1	边沿触发

可编程输出信号端子包括: DO1~DO3 (对应用户参数 Po421~Po423)。



端子功能重新设定后必须重新上电, 否则造成功能的混乱。





图 8.1.2 可编程输出端子功能设定示意图

设定值	功能	简称	说明
0	伺服准备好	S-RDY	当控制电源与主电路电源都接入伺服驱动器且没有异常时输出该信号
1	伺服使能	SON-O	使能伺服电机后输出该信号
2	旋转检出	TGON	当速度的绝对值超过旋转检出值时输出该信号
3	速度到达	V-CMP	伺服电机的速度接近速度指令
4	位置到达	P-CMP	定位完成
5	转矩限制中	T-LT	当转矩受到限制时输出该信号
6	伺服报警输出	ALM	伺服报警输出信号逻辑可设
7	电磁抱闸控制	BRAKE	电磁抱闸的控制信号
8	过载预警	OL-W	过载的预警信号
9	速度限制中	S-LT	当速度受到限制时输出该信号
10	保留	保留	保留
11	位置偏差过大警告	PER-W	位置偏差过大预警信号
12	原点找到输出	HOME	原点找到完成后输出此信号
13	保留	保留	保留
14	保留	保留	保留
15	保留	保留	保留
16	动态制动表征	DRN_BR	动态制动有效时，输出此信号

## 8.4 子协议定义参数详细说明（6000h 组）

索引 603Fh	名称	错误码 Error code			设定方式	—	适用模式	ALL
	设定单位	—	设定范围	—	生效方式	—	出厂设定	—
	功能码	—	可访问性	RO	能否映射	TPDO	数据类型	UINT16
返回错误码，详见 6.1.12 章节								
索引 6040h	名称	控制字 Control word			设定方式	—	适用模式	ALL
	设定单位	—	设定范围	0~65535	生效方式	立即生效	出厂设定	0
	功能码	—	可访问性	RW	能否映射	RPDO	数据类型	UINT16
设置控制指令，详见 7.2.1 章节；								
索引 6041h	名称	状态字 Status word			设定方式	—	适用模式	ALL
	设定单位	—	设定范围	—	生效方式	—	出厂设定	—
	功能码	—	可访问性	RO	能否映射	TPDO	数据类型	UINT16
状态指令，详见 7.2.2 章节；								
索引 605Ah	名称	快速停机方式选择 Quick stop option code			设定方式	—	适用模式	ALL
	设定单位	—	设定范围	0~7	生效方式	立即生效	出厂设定	2
	功能码	—	可访问性	RW	能否映射	RPDO	数据类型	INT16
设置快速停机方式								
		设定值	停机方式					
		0	自由停机，保持自由运行状态					
		1	以 6084h 斜坡停机，保持自由运行状态					
		2	以 6085h 斜坡停机，保持自由运行状态					
		3	以 2002-08h 紧急停止转矩停机，保持自由运行状态					
		4	NA					
		5	以 6084h 斜坡停机，保持位置锁定状态					
		6	以 6085h 斜坡停机，保持位置锁定状态					
		7	以 2002-08h 紧急停止转矩停机，保持位置锁定状态					

## 子协议定义参数详细说明（6000h 组）

索引 605Dh	名称	暂停方式选择 Halt option code			设定方式	—	适用模式	ALL
	设定单位	—	设定范围	0~3	生效方式	立即生效		设定单位
	功能码	—	可访问性	RW	能否映射	RPDO		功能码
设置暂停方式								
		设定值	名称					
		0	自由停机					
		1	按照 6084h 的减速时间停机，停机后锁存当前位置					
		2	按照 6085h 的减速时间停机，停机后锁存当前位置					
		3	按照 2002h-08h 的反向转矩停机，停机进入自由停机状态					
索引 6060h	名称	模式选择 Modes of operation			设定方式	—	适用模式	ALL
	设定单位	—	设定范围	0~7	生效方式	立即生效	出厂设定	—
	功能码	—	可访问性	RW	能否映射	RPDO	数据类型	UINT8
选择伺服运行模式：								
		设定值	名称					
		0	NA			参考相关模式说明		
		1	轮廓位置模式（PP）					
		2	NA					
		3	轮廓速度模式（PV）					
		4	轮廓转矩模式（PT）					
		5	NA					
		6	回零模式（HM）					
		7	插补模式（IP）					
索引 6061h	名称	运行模式显示 Modes of operation display			设定方式	—	适用模式	ALL
	设定单位	—	设定范围	—	生效方式	—	出厂设定	—
	功能码	—	可访问性	RO	能否映射	TPDO	数据类型	UINT8
显示伺服当前的运行模式：								

## 子协议定义参数详细说明（6000h 组）

索引 6062h	名称	位置指令 Position demand value			设定方式	—	适用模式	PP
	设定单位	指令 单位	设定范围	—	生效方式	—	出厂设定	0
	功能码	—	可访问性	RO	能否映射	TPDO	数据类型	DINT32
反映伺服使能状态下，已输入的位置指令（指令单位）								
索引 6063h	名称	位置反馈值 Position feedback value			设定方式	—	适用模式	ALL
	设定单位	编 码 器 单 位	设定范围	—	生效方式	—	出厂设定	—
	功能码	—	可访问性	RO	能否映射	TPDO	数据类型	DINT32
反映电机绝对位置，编码器单位								
索引 6064h	名称	位置反馈 Position actual value			设定方式	—	适用模式	ALL
	设定单位	指 令 单 位	设定范围	—	生效方式	—	出厂设定	—
	功能码	—	可访问性	RO	能否映射	TPDO	数据类型	DINT32
反映实时用户绝对位置反馈 位置反馈 6064h * 齿轮比（6091h）= 位置反馈 6063h								
索引 6065h	名称	位置偏差过大阈值 Following error window			设定方式	—	适用模式	PP/ HM
	设定单位	编 码 器 单 位	设定范围	1~32000	生效方式	立即生效	出厂设定	—
	功能码	—	可访问性	RW	能否映射	RPDO	数据类型	UINT32
设置位置偏差过大阈值（指令单位）								
索引 6067h	名称	位置到达阈值 Position window			设定方式	—	适用模式	PP/ HM
	设定单位	—	设定范围	1~32000	生效方式	立即生效	出厂设定	—
	功能码	—	可访问性	RW	能否映射	RPDO	数据类型	DINT32
设置位置到达的阈值，当偏差寄存器内的剩余脉冲数小于或者等于位置到达阈值时，驱动器认为已经定位完成。								

## 子协议定义参数详细说明（6000h 组）

索引 6068h	名称	位置到达时间窗口 Position window time			设定方式	—	适用模式	PP/HM
	设定单位	ms	设定范围	0~65535	生效方式	立即生效	出厂设定	0
	功能码	—	可访问性	RW	能否映射	RPDO	数据类型	UINT16
设置位置到达 6067 阈值,经过该时间窗口后,位置到达输出 DO 输出								
索引 6069h	名称	编码器反馈实际转速 The encoder feeds back the actual speed			设定方式	—	适用模式	ALL
	设定单位	0.1r/m in	设定范围	—	生效方式	—	出厂设定	0
	功能码	—	可访问性	RO	能否映射	TPDO	数据类型	INT32
索引 606Bh	名称	速度指令 speed command			设定方式	—	适用模式	ALL
	设定单位	0.1r/m in	设定范围	—	生效方式	—	出厂设定	—
	功能码	—	可访问性	RO	能否映射	TPDO	数据类型	INT32
查看给定速度值								
索引 606Ch	名称	速度实际值 Velocity actual value			设定方式	—	适用模式	ALL
	设定单位	0.1r/m in	设定范围	—	生效方式	—	出厂设定	—
	功能码	—	可访问性	RO	能否映射	TPDO	数据类型	DINT32
反映用户实际速度反馈值								
索引 606Dh	名称	速度到达阈值 Velocity window			设定方式	—	适用模式	PV
	设定单位	0.1r/m in	设定范围	0~30000	生效方式	立即生效	出厂设定	300
	功能码	—	可访问性	RW	能否映射	RPDO	数据类型	UINT16
设置速度到达的阈值								

## 子协议定义参数详细说明（6000h 组）

索引 606Eh	名称	速度到达时间窗口 Velocity window time			设定方式	—	适用模式	PV
	设定单位	ms	设定范围	0~65535	生效方式	立即生效	出厂设定	0
	功能码	—	可访问性	RW	能否映射	RPDO	数据类型	UINT16
设置速度到达的阈值								
索引 6071h	名称	目标转矩 Target Torque			设定方式	—	适用模式	PT
	设定单位	0.1%	设定范围	-8000~8000	生效方式	立即生效	出厂设定	—
	功能码	—	可访问性	RW	能否映射	RPDO	数据类型	INT16
设置轮廓转矩模式与周期同步转矩模式下的伺服目标转矩								
索引 6072h	名称	最大转矩 Max Torque			设定方式	—	适用模式	ALL
	设定单位	1%	设定范围	0~800	生效方式	立即生效	出厂设定	—
	功能码	—	可访问性	RW	能否映射	RPDO	数据类型	UINT16
设置伺服的最大转矩允许值								
索引 6074h	名称	转矩给定值 Torque Demand Value			设定方式	—	适用模式	ALL
	设定单位	1%	设定范围	—	生效方式	—	出厂设定	—
	功能码	—	可访问性	RO	能否映射	TPDO	数据类型	INT16
显示伺服运行状态下，伺服内部转矩指令								
索引 6077h	名称	转矩实际值 Target Torque			设定方式	—	适用模式	ALL
	设定单位	1%	设定范围	—	生效方式	立即生效	出厂设定	—
	功能码	—	可访问性	RO	能否映射	TPDO	数据类型	INT16
索引 607Ah	名称	位置给定值 Position given value			设定方式	—	适用模式	PP IP
	设定单位	指令 单位	设定范围	$-(2^{31}-1)$ ~ $+(2^{31}-1)$	生效方式	立即生效	出厂设定	0
	功能码	—	可访问性	RW	能否映射	RPDO	数据类型	INT32

## 子协议定义参数详细说明（6000h 组）

索引 607Ch	名称	原点偏移 The origin of offset			设定方式	—	适用模式	HM
	设定单位	指令 单位	设定范围	$-(2^{31}-1)$ ~ $+(2^{31}-1)$	生效方式	立即生效	出厂设定	0
	功能码	—	可访问性	RW	能否映射	RPDO	数据类型	INT32
索引 607Eh	名称	指令极性 Polarity			设定方式	—	适用模式	ALL
	设定单位	—	设定范围	00~FF	生效方式	立即生效	出厂设定	—
	功能码	—	可访问性	RW	能否映射	RPDO	数据类型	UINT8

设置位置指令、速度指令、转矩指令的极性

Bit 位	描述
0-4	未定义
5	转矩指令极性： 0：保持现有数值 1：指令 X (-1) PT：对目标转矩 6071h 取反 ：对转矩指令（6071h+60B2h）取反
6	速度指令极性： 0：保持现有数值 1：指令 X (-1) PV：对目标速度 60FFh 取反
7	位置指令极性： 0：保持现有数值 1：指令 X (-1) PP：对目标位置 607Ah 取反

## 子协议定义参数详细说明（6000h 组）

索引 607Fh	名称	最大轮廓速度 Max profile velocity			设定方式	—	适用模式	ALL
	设定单位	r/min	设定范围	0~13000	生效方式	立即生效	出厂设定	—
	功能码	—	可访问性	RW	能否映射	RPDO	数据类型	UDINT32
设置用户最大运行速度								
索引 6081h	名称	轮廓速度 profile velocity			设定方式	—	适用模式	PP
	设定单位	0.1r/m in	设定范围	1~65535	生效方式	立即生效	出厂设定	0
	功能码	—	可访问性	RW	能否映射	RPDO	数据类型	UINT32
设置轮廓位置模式下该段位移指令的匀速运行速度								
索引 6083h	名称	轮廓加速时间 profile acceleration			设定方式	—	适用模式	PP/PV
	设定单位	ms	设定范围	0~32000	生效方式	立即生效	出厂设定	—
	功能码	—	可访问性	RW	能否映射	RPDO	数据类型	UINT32
设置轮廓位置模式与轮廓速度模式下加速度。								
索引 6084h	名称	轮廓减速时间 profile deceleration			设定方式	—	适用模式	PP/PV
	设定单位	ms	设定范围	0~32000	生效方式	立即生效	出厂设定	—
	功能码	—	可访问性	RW	能否映射	RPDO	数据类型	UINT32
设置轮廓位置模式与轮廓速度模式下减速度								
索引 6085h	名称	快速停机减速时间 Quick stop deceleration			设定方式	—	适用模式	ALL
	设定单位	ms	设定范围	0~65535	生效方式	立即生效	出厂设定	—
	功能码	—	可访问性	RW	能否映射	RPDO	数据类型	UINT32
PP PV HM 模式下快速停机方式选择（605Ah）等于 2 或 6，快速停机命令有效时斜坡停机的减速度 PP PV HM 模式下暂停方式选择（605Dh）等于 2，暂停命令有效时斜坡停机时的减速度								
索引 6087h	名称	转矩斜坡 Torque slope			设定方式	—	适用模式	PT
	设定单位	0.1ms	设定范围	0~65535	生效方式	立即生效	出厂设定	—
	功能码	—	可访问性	RW	能否映射	RPDO	数据类型	UINT32
设置轮廓转矩模式下的转矩指令加速度；								



## 子协议定义参数详细说明（6000h 组）

索引 6091h-0 1h	名称	第二电子齿轮分子			设定方式	—	适用模式	PP IP
	设定单位	N/A	设定范围	0 ~ (2 <sup>31</sup> -1)	生效方式	立即生效	出厂设定	0
	功能码	Po344	可访问性	RW	能否映射	RPDO	数据类型	UINT32
索引 6091h-0 2h	名称	第二电子齿轮分母			设定方式	—	适用模式	PP IP
	设定单位	N/A	设定范围	0 ~ (2 <sup>31</sup> -1)	生效方式	立即生效	出厂设定	10000
	功能码	Po346	可访问性	RW	能否映射	RPDO	数据类型	UINT32
索引 6098h	名称	回零方式 Homing method			设定方式	—	适用模式	HM
	设定单位	—	设定范围	0~35	生效方式	立即生效	出厂设定	0
	功能码	—	可访问性	RW	能否映射	RPDO	数据类型	USINT8
选择原点回零方式								
索引 6099h-0 1h	名称	回零第一速度 First speed back to zero			设定方式	—	适用模式	HM
	设定单位	0.1r/ min	设定范围	0-20000	生效方式	立即生效	出厂设定	500
	功能码	—	可访问性	RW	能否映射	RPDO	数据类型	UINT32
索引 6099h-0 2h	名称	回零第二速度 Second speed back to zero			设定方式	—	适用模式	HM
	设定单位	0.1r/ min	设定范围	0-10000	生效方式	立即生效	出厂设定	200
	功能码	—	可访问性	RW	能否映射	RPDO	数据类型	UINT32
索引 609Ah	名称	回零加速时间 Homing acceleration			设定方式	—	适用模式	HM
	设定单位	ms	设定范围	0~1000	生效方式	立即生效	出厂设定	0
	功能码	—	可访问性	RW	能否映射	RPDO	数据类型	UINT32

## 子协议定义参数详细说明（6000h 组）

索引 60B0h	名称	位置偏置 Position offset			设定方式	—	适用模式	
	设定单位	指令 单位	设定范围	-2 <sup>31</sup> ~ (2 <sup>32</sup> -1)	生效方式	立即生效	出厂设定	0
	功能码	—	可访问性	RW	能否映射	RPDO	数据类型	DINT32
设定位置偏置值								
索引 60B1h	名称	速度偏置 Velocity offset			设定方式	—	适用模式	
	设定单位	0.01r/ min	设定范围	-1300000 ~1300000	生效方式	立即生效	出厂设定	0
	功能码	—	可访问性	RW	能否映射	RPDO	数据类型	DINT32
设定速度偏置值								
索引 60B2h	名称	转矩偏置 Torque offset			设定方式	—	适用模式	
	设定单位	0.1%	设定范围	-1000~1000	生效方式	立即生效	出厂设定	0
	功能码	—	可访问性	RW	能否映射	RPDO	数据类型	INT32
设置转矩偏置值								
索引 60B8h	名称	探针功能 Touch probe function			设定方式	—	适用模式	ALL
	设定单位	—	设定范围	0~65535	生效方式	立即生效	出厂设定	—
	功能码	—	可访问性	RW	能否映射	RPDO	数据类型	UINT16
设置探针功能								
索引 60B9h	名称	探针状态 Touch proble status			设定方式	—	适用模式	ALL
	设定单位	—	设定范围	—	生效方式	—	出厂设定	—
	功能码	—	可访问性	RO	能否映射	RPDO	数据类型	UINT16
读取探针的状态								
索引 60BAh	名称	探针 1 上升沿位置反馈 Touch probe pos1 position value			设定方式	—	适用模式	ALL
	设定单位	指令 单位	设定范围	-2 <sup>31</sup> ~2 <sup>31</sup> -1	生效方式	—	出厂设定	—
	功能码	—	可访问性	RO	能否映射	TPDO	数据类型	DINT32
显示探针 1 信号的上升沿时刻，位置反馈（指令单位）								

## 子协议定义参数详细说明（6000h 组）

索引 60BBh	名称	探针 1 下降沿位置反馈 Touch probe neg1 position value			设定方式	—	适用模式	ALL
	设定单位	指令单位	设定范围	$-2^{31} \sim 2^{31}-1$	生效方式	—	出厂设定	—
	功能码	—	可访问性	RO	能否映射	TPDO	数据类型	DINT32
显示探针 1 信号的下降沿时刻，位置反馈（指令单位）								
索引 60BCh	名称	探针 2 上升沿位置反馈 Touch probe pos2 position value			设定方式	—	适用模式	ALL
	设定单位	指令单位	设定范围	$-2^{31} \sim 2^{31}-1$	生效方式	—	出厂设定	—
	功能码	—	可访问性	RO	能否映射	TPDO	数据类型	DINT32
显示探针 2 信号的上升沿时刻，位置反馈（指令单位）								
索引 60BDh	名称	探针 2 下降沿位置反馈 Touch probe neg2 position value			设定方式	—	适用模式	ALL
	设定单位	指令单位	设定范围	$-2^{31} \sim 2^{31}-1$	生效方式	—	出厂设定	—
	功能码	—	可访问性	RO	能否映射	TPDO	数据类型	DINT32
显示探针 2 信号的下降沿时刻，位置反馈（指令单位）								
索引 60C1h-0 1h	名称	目标位置 target Position			设定方式	—	适用模式	IP
	设定单位	指令单位	设定范围	$-2^{31} \sim 2^{31}-1$	生效方式	立即生效	出厂设定	0
	功能码	—	可访问性	RW	能否映射	RPDO	数据类型	DINT32
索引 60C2h-0 1h	名称	插补周期时间常数 Interpolation cycle time constant			设定方式	—	适用模式	ALL
	设定单位	—	设定范围	0-255	生效方式	立即生效	出厂设定	1
	功能码	—	可访问性	RW	能否映射	RPDO	数据类型	DINT8
索引 60C2h-0 2h	名称	插补周期时间单位 A unit of interpolation cycle time			设定方式	—	适用模式	ALL
	设定单位	—	设定范围	$-127 \sim +127$	生效方式	立即生效	出厂设定	-3
	功能码	—	可访问性	RW	能否映射	RPDO	数据类型	DINT8

## 子协议定义参数详细说明（6000h 组）

索引 60E0h	名称	正向最大转矩限制 Forward Direction Torque Limit Value			设定方式	—	适用模式	ALL
	设定单位	%	设定范围	0~800	生效方式	立即生效	出厂设定	—
	功能码	—	可访问性	RW	能否映射	RPDO	数据类型	UINT16
设置伺服的正向最大转矩限制								
索引 60E1h	名称	反向最大转矩限制 Reverse Direction Torque Limit Value			设定方式	—	适用模式	ALL
	设定单位	%	设定范围	0~800	生效方式	立即生效	出厂设定	—
	功能码	—	可访问性	RW	能否映射	RPDO	数据类型	UINT16
设置伺服的反向最大转矩限制								
索引 60F4h	名称	位置偏差 Following error actual value			设定方式	—	适用模式	PP
	设定单位	指令 单位	设定范围	$-2^{31} \sim 2^{31} - 1$	生效方式	—	出厂设定	—
	功能码	—	可访问性	RO	能否映射	TPDO	数据类型	DINT32
显示位置偏差								
索引 60FDh	名称	数字输入 Digital Input			设定方式	—	适用模式	ALL
	设定单位	—	设定范围	0~ $2^{32}$	生效方式	—	出厂设定	—
	功能码	—	可访问性	RO	能否映射	TPDO	数据类型	UDINT32
反映驱动器当前 DI 端子逻辑								

## 子协议定义参数详细说明（6000h 组）

索引 60FEh	名称	数字输出 Digital Output			设定方式	—	适用模式	ALL
	设定单位	—	设定范围	0~2 <sup>32</sup>	生效方式	立即生效	出厂设定	—
	功能码	—	可访问性	RW	能否映射	RPDO	数据类型	UDINT32
设定驱动器当前 DO 端子逻辑								
索引 60FFh	名称	目标速度 Target velocity			设定方式	—	适用模式	PV/
	设定单位	0.1r/m in	设定范围	-130000 ~ 130000	生效方式	立即生效	出厂设定	—
	功能码	—	可访问性	RW	能否映射	RPDO	数据类型	DINT32
设置轮廓速度模式与周期同步速度模式下，用户速度指令								
索引 6502h	名称	支持伺服运行模式 Supported drive modes			设定方式	—	适用模式	ALL
	设定单位	—	设定范围	—	生效方式	—	出厂设定	—
	功能码	—	可访问性	RO	能否映射	TPDO	数据类型	UDINT32
反映驱动器支持的伺服运行模式								

## 九、调整

### 9.1 参数调整概述

伺服驱动器需要快速、准确的驱动电机，以跟踪上位机或其内部设定的指令，为达到这一要求，必须对伺服增益进行合理的调整。

增益调节的一般流程如下图所示：



图 9.1.1 增益调节流程图

#### 注意：

- 在进行增益调整之前，建议先进行点动试运行，以确保电机可以正常运转；
- 伺服增益通过多个参数（位置环、速度环、滤波器、负载转动惯量比等）的组合进行设定，它们之间相互影响，因此，伺服增益的设定必须考虑到各个参数之间的平衡；

## 9.2 惯量识别

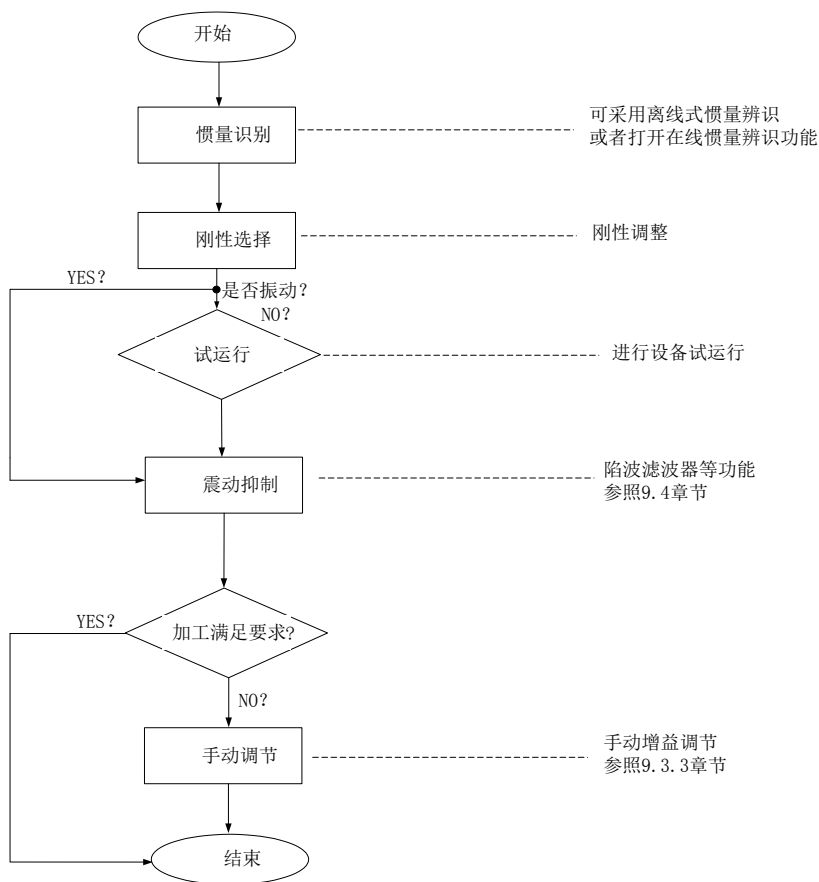
电机与机械设备相连接或电机装入负载台之后，在正式生产试运行之前需要伺服“学习”一下当前设备的转动惯量，方便用户调整相关参数，使伺服系统在合适的转动惯量下运行。

$$\text{负载惯量比} = \frac{\text{机械负载总转动惯量}}{\text{电机自身转动惯量}}$$

负载惯量比是伺服系统的重要参数，正确的设置负载惯量比有助于快速完成调试。负载惯量比可以手动设置，也可以通过伺服驱动器的惯量辨识功能自动识别。

伺服驱动器提供两种惯量识别方法：

### 1) 离线式惯量识别

使用“转动惯量识别功能（Po008）”，通过操作伺服驱动器按键，实现惯量识别；

### 2) 在线式惯量识别

在线惯量识别指的是伺服驱动器根据负载情况自动识别当前负载惯量，识别后的值时时写入“转动惯量比（Po013）”里面



- 1、若实际负载惯量比很大而驱动器增益较低，会使得电机动作缓慢，不能达到要求，此时可通过 Po010 增大刚性后重新进行惯量学习；
- 2、惯量学习过程中若发生震动，应立即停止惯量学习，降低增益；

## 9.2.1 离线式惯量识别

转动惯量识别采用离线惯量辨识设计，伺服可通过电机拖动负载按照设定的正反转曲线运行，从而计算出负载的转动惯量比，确定负载的转动惯量。

运行离线惯量识别前，首先确认如下内容：

### 1) 电机可运动行程应满足 1 个要求

在进行离线惯量识别前，前务必确保机械上已安装限位开关，同时保证电机有正反各 1 圈以上的可运动行程，防止在惯量识别过程中发生超程，造成事故；查看当前电机停止位置处的可运行行程大于 Po015 的设置值，否则可适当增大。

### 2) 预估负载惯量比 Po013 数值

a) 预设 Po013 为一较大的初始值；

预设值建议以 400 为初始值，逐步递增至辨识过程中面板显示值会随之更新为止。

b) 适当增大驱动器刚性等级；

适当增大刚性等级（Po010）以使驱动器的刚性提高，能满足惯量识别的要求。

离线惯量识别的一般操作流程如下：



图 9.2.1 离线式转动惯量设置流程图

相关功能码：

### 1) 离线转动惯量识别的运动范围（脉冲数）

信号名称	参数	设定范围	出厂值	功能意义
离线转动惯量识别的运动范围	2000h-10h	200~(2 <sup>31</sup> -1)	—	概略值，一次识别动作在设定脉冲数范围内完成
	对应功能码	能否映射	数据类型	可访问性
	Po015	N	DINT32	RW

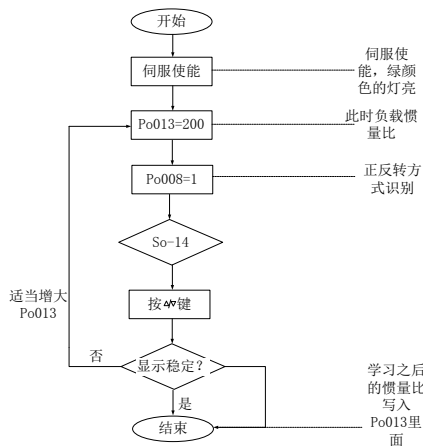

## 2) 惯量识别模式选择

<b>2000h-09h</b>	惯量识别模式选择 <b>PP PV PT HM</b>			
	Inertia recognition mode selection			
	设定范围	设定单位	出厂值	生效方式
	0: 不启用转动惯量识别功能 1: 离线正反转方式识别, 适用运动范围有限的设备 2: 离线单方向识别, 适用不能反转的设备 3: 在线自动惯量识别	N/A	0	立即生效 断电丢失
	对应功能码	能否映射	数据类型	可访问性
Po008	N	INT16	RW	

## 说明:

- (1) Po008=0: 不启用转动惯量识别功能。
- (2) Po008=1: 离线正反转方式识别, 适用运动范围有限的设备。
- (3) Po008=2: 离线识别时电机单方向转动, 适用不能反转的设备。
- (4) Po008=3: 在线自动惯量识别; 该模式下, 驱动器一直保持在线自动识别状态, 此时驱动器进行点动运行时, 显示的是当前的转动惯量值, 不再显示“JOG”。

## 3) 离线转动惯量识别动作间隙时间

<b>2000h-0Ah</b>	离线转动惯量识别动作间隙时间 <b>PP PV PT HM</b>			
	Movement of inertia recognition gap time			
	设定范围	设定单位	出厂值	生效方式
	10~2000	ms	100	立即生效
	对应功能码	能否映射	数据类型	可访问性
Po009	N	INT16	RW	

## 4) 离线转动惯量识别时电机加、减速时间

<b>2000h-0Fh</b>	离线转动惯量识别时电机加、减速时间 <b>PP PV PT HM</b>			
	Movement of inertia acele/decel time			
	设定范围	设定单位	出厂值	生效方式
	200~5000	ms	1000	立即生效
	对应功能码	能否映射	数据类型	可访问性
Po014	N	INT16	RW	

## 5) 转动惯量比

2000h-0Eh	转动惯量比 <b>PP PV PT HM</b>			
	Rotation inertia ratio			
	设定范围	设定单位	出厂值	生效方式
	1~30000	0.01	200	立即生效
	对应功能码	能否映射	数据类型	可访问性
Po013	N	INT16	RW	

**注意：**转动惯量识别只是对惯量比进行了测定，而并未对速度位置参数进行匹配，因此请务必在转动惯量识别完成后对刚性进行选择。

## 9.2.2 在线式惯量识别

在线自动惯量识别：

当 Po008 选择 3 时，进入转动惯量在线自动识别状态，伺服驱动器根据负载情况自动识别当前负载惯量。

**注意：**以下为在线自动惯量识别条件

- 伺服电机运动过程中最高转速大于 200rpm
- 伺服电机的加减速大于 3000rpm/s
- 负载刚性不易于产生小幅度振动的机械
- 负载惯量变化缓慢
- 运动过程中机械间隙不大



图 9.2.2 在线式转动惯量设置流程图



### 9.3.2 自动增益调整

自动增益调整时指通过刚性选择功能（Po010），伺服驱动器将自动产生一组匹配的增益参数，满足快速性与稳定性的需要。

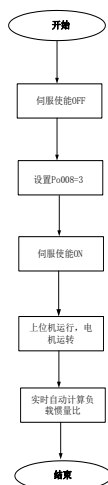

使用自动增益调整功能前，务必正确获得负载惯量比！

相关参数：

<b>2000h-0Bh</b>	刚性选择 <b>PPPVPTHM</b>			
	Rigidity selection			
	设定范围	设定单位	出厂值	生效方式
	1~30	N/A	6	立即生效
	对应功能码	能否映射	数据类型	可访问性
Po010	N	INT16	RW	

刚性选择可通过 Po010 参数进行设定，设定范围：1~19，数值越大，所选择刚性越强。Po010 设定后，系统将自动生成第一增益组参数。第一增益组包括：第一位置环增益 Po301、第一速度环比例增益 Po101、第一速度环积分时间 Po102、第一速度滤波时间常数 Po105、第一转矩滤波时间常数 Po214、第一电流环带宽 Po200。

刚性等级的设定方法：

1) 确认已进行惯量识别且惯量比合理，根据惯量比以及传动连接方式大致估测选择合适的刚性等级 Po010（机械负载越大伺服允许的刚性等级越低）。

2) So-14 进入点动试运行，查看运行是否顺畅、有无噪音等。若有噪音可适当减小刚性等级 Po010，否则可尝试加大刚性等级再试运行，直到满足系统要求。

更改刚性等级时，速度、位置环增益也会随之改变。刚性等级设定后，仍可对第一增益组参数进行微调（调整后不会影响刚性等级 Po010）。

上表所列数据为与 Po010 刚性等级相关的参数，在刚性选择时请参照上表所作介绍以及转动惯量比、完成对刚性等级以及相关增益的设定。

### 9.3.3 手动增益调整

在自动增益调整达不到预期效果时，可以手动微调增益。通过更细致的调整，优化效果。

表 9.3.2 手动增益调节参数表

参数	名称	参数	名称
Po101	第一速度环比例增益	Po135	增益 2 切换至增益 1 延迟时间
Po102	第一速度环积分时间	Po200	电流环第一带宽
Po103	第二速度环比例增益	Po201	电流环第二带宽
Po104	第二速度环积分时间	Po214	第一转矩滤波时间常数
Po105	第一速度环滤波时间常数	Po215	第二转矩滤波时间常数
Po106	第二速度环滤波时间常数	Po301	第一位置环增益
Po107	转矩前馈增益	Po302	第二位置环增益
Po108	转矩前馈增益滤波	Po303	位置环前馈增益
Po130	增益切换方式	Po306	位置环滤波时间常数
Po131	增益切换速度	Po343	位置模式加减速时间
Po132	增益切换脉冲	Po229	陷波滤波器启动
Po133	位置环增益切换时间	Po217	第一陷波滤波中心频率
Po134	速度环增益切换时间	Po218	第一陷波滤波器宽度
Po219	第一陷波滤波器深度	Po220	第二陷波滤波中心频率
Po221	第二陷波滤波器宽度	Po222	第二陷波滤波器深度
Po223	第三陷波滤波中心频率	Po224	第三陷波滤波器宽度
Po225	第三陷波滤波器深度	Po226	第四陷波滤波中心频率
Po227	第四陷波滤波器宽度	Po228	第四陷波滤波器深度
Po240	低频振动抑制中心频率		
Po242	低频振动抑制强度		

(1) 用户参数说明

#### A) 位置环增益

2003h-02h	第一位置环增益			PP
	First position loop gain			
	设定范围	设定单位	出厂值	生效方式
	1~30000	N/A	—	立即生效
	对应功能码	能否映射	数据类型	可访问性
Po301	N	INT16	RW	

2003h-03h	第二位置环增益 <span style="float: right;">PP</span> Second position loop gain			
	设定范围	设定单位	出厂值	生效方式
	1~30000	N/A	—	立即生效
	对应功能码	能否映射	数据类型	可访问性
	Po302	N	INT16	RW
2003h-04h	位置环前馈增益 <span style="float: right;">PP</span> Position loop feedforward gain			
	设定范围	设定单位	出厂值	生效方式
	0~1000	N/A	0	立即生效
	对应功能码	能否映射	数据类型	可访问性
	Po303	N	INT16	RW
2003h-07h	位置滤波时间常数 <span style="float: right;">PP</span> Position loop filter time constant			
	设定范围	设定单位	出厂值	生效方式
	1~10000	1ms	1	立即生效
	对应功能码	能否映射	数据类型	可访问性
	Po306	N	INT16	RW

位置环增益决定位置控制时的响应性。设置值越大，增益越高，刚度越大，相同频率指令脉冲条件下，对于位置指令的跟随性越好，位置误差量越小，定位整定时间越短，但是设定值过大会造成机械产生抖动或定位会有过冲的现象。伺服驱动器内部对位置控制进行前馈补偿以缩短定位时间，但如果设定的值过大，可能会引起机械振动。

位置控制命令平滑变动时，增益值加大可改善位置跟随误差量；位置控制命令不平滑变动时，降低增益可降低系统的运转震动现象。

#### B) 速度环增益

2001h-02h	第一速度环比例增益 <span style="float: right;">PP PV PT HM</span> First speed loop proportional gain			
	设定范围	设定单位	出厂值	生效方式
	0~30000	0.1Hz	600	立即生效
	对应功能码	能否映射	数据类型	可访问性
	Po101	N	INT16	RW
2001h-03h	第一速度环积分时间 <span style="float: right;">PP PV PT HM</span> First speed loop integral time			
	设定范围	设定单位	出厂值	生效方式

九调整

	0~10000	0.1ms	500	立即生效
	对应功能码	能否映射	数据类型	可访问性
	Po102	N	INT16	RW
<b>2001h-04h</b>	第二速度环比例增益 <b>PPPVPTHM</b> Second speed loop proportional gain			
	设定范围	设定单位	出厂值	生效方式
	0~30000	0.1Hz	240	立即生效
	对应功能码	能否映射	数据类型	可访问性
	Po103	N	INT16	RW
<b>2001h-05h</b>	第二速度环积分时间 <b>PPPVPTHM</b> Second speed loop integral time			
	设定范围	设定单位	出厂值	生效方式
	0~30000	0.1ms	1250	立即生效
	对应功能码	能否映射	数据类型	可访问性
	Po104	N	INT16	RW
<b>2001h-06h</b>	第一速度环滤波时间常数 <b>PPPV</b> First speed loop filter time constant			
	设定范围	设定单位	出厂值	生效方式
	1~20000	0.01ms	—	立即生效
	对应功能码	能否映射	数据类型	可访问性
	Po105	N	INT16	RW
<b>2001h-07h</b>	第二速度环滤波时间常数 <b>PPPV</b> Second speed loop filter time constant			
	设定范围	设定单位	出厂值	生效方式
	1~20000	0.01ms	—	立即生效
	对应功能码	能否映射	数据类型	可访问性
	Po106	N	INT16	RW

速度环比例增益决定速度控制时的响应性，设置值越大，增益越高，速度指令的跟随性越佳，但是过大的设定容易引发机械共振。速度模式控制时频率必须比位置控制模式时的频率高 4~6 倍，当位置响应频率比速度响应频率高时，机械会产生抖动或定位过冲现象。当惯量比变大时，控制系统的速度响应会下降，变得不稳定。一般会将速度环增益加大，但是当速度环增益过大时，在运行或停止时产生振动（电机发出异响），此时，必须将速度环增益设定在振动时增益的 50~80%。提高速度响应使用；增大积分时间可以减少加减速时的超调；减小积分时间可以改善旋转不稳定。速度控制积分时间减小时，可提升速度应答性及缩小速度控制误差量。但设定过小时易产生振动及噪音。

速度模式和位置模式下减小噪声使用；增大滤波时间常数可以减小噪声；但会使响应变慢。

### C) 转矩环增益

<b>2002h-01h</b>	电流环第一带宽 <b>PPPVPTHM</b>			
	First current loop bandwidth			
	设定范围	设定单位	出厂值	生效方式
	10~3000	HZ	—	立即生效
	对应功能码	能否映射	数据类型	可访问性
Po200	N	INT16	RW	
<b>2002h-02h</b>	电流环第二带宽 <b>PPPVPTHM</b>			
	Second current loop bandwidth			
	设定范围	设定单位	出厂值	生效方式
	10~3000	HZ	—	立即生效
	对应功能码	能否映射	数据类型	可访问性
Po201	N	INT16	RW	
<b>2002h-0Fh</b>	第一转矩环滤波时间常数 <b>PPPVPTHM</b>			
	First torque loop filter time constant			
	设定范围	设定单位	出厂值	生效方式
	0~30000	0.01ms	—	立即生效
	对应功能码	能否映射	数据类型	可访问性
Po214	N	INT16	RW	
<b>2002h-10h</b>	第二转矩环滤波时间常数 <b>PPPVPTHM</b>			
	Second torque loop filter time constant			
	设定范围	设定单位	出厂值	生效方式
	0~30000	0.01ms	—	立即生效
	对应功能码	能否映射	数据类型	可访问性
Po215	N	INT16	RW	

电流环带宽越大，系统响应速度越快，噪声可能越大；反之，电流环带宽越小，响应速度降低，相应的噪声减小。

### 9.3.4 增益切换

增益切换功能可由伺服内部状态或外部 DI 触发，使用增益切换，可以起到以下作用：

- 可以在电机静止（伺服使能）状态切换到较低增益，以抑制振动；
- 可以在电机静止状态切换到较高增益，以缩短定位时间；
- 可以在电机运行状态切换到较高增益，以获得更好的指令跟踪性能；



●可以根据负载设备情况等通过外部信号切换不同的增益设置；

(1) 用户参数

2001h-1Fh	增益切换设置 PP PV IP Gain switchover mode			
	设定范围	设定单位	出厂值	生效方式
	0~6	N/A	0	立即生效
	对应功能码	能否映射	数据类型	可访问性
	Po130	N	INT16	RW

Po130 设定不同的值可以根据相应的条件实现伺服增益 1 与增益 2 自动进行切换。

增益 1 包括速度环比例增益 1 (Po101)、速度环积分时间 1 (Po102) 和位置环比例增益 1 (Po301)

增益 2 包括速度环比例增益 2 (Po103)、速度环积分时间 2 (Po104) 和位置环比例增益 2 (Po302)

用户参数	意义
Po130=0	不切换，默认使用增益 1
Po130=1	不切换，默认使用增益 2
Po130=2	速度大于 Po131 设定值时立即切换至增益 2，小于 Po131 时延时 Po135 设定时间 (0.1ms) 后切换至增益 1
Po130=3	切换端子控制，CN3 中定义的切换端子无效时使用增益 1，有效时使用增益 2
Po130=4	位置误差大于 Po132 设定值时立即切换至增益 2，小于 Po132 时延时 Po135 设定时间 (0.1ms) 后切换至增益 1
Po130=5	有脉冲输入时立即切换至增益 2，无脉冲输入时延时 Po135 设定时间 (0.1ms) 后切换至增益 1
Po130=6	有脉冲输入时立即切换至增益 2，无脉冲输入且转速低于 Po131 设定值时延时 Po135 设定时间 (0.1ms) 后切换至增益 1

九调整

<b>2001h-20h</b>	增益切换速度 <span style="float: right;">[PPPV]</span> Gain switching speed			
	设定范围	设定单位	出厂值	生效方式
	1~32000	0.1r/min	100	立即生效
	对应功能码	能否映射	数据类型	可访问性
	Po131	N	INT16	RW
<b>2001h-21h</b>	增益切换脉冲 <span style="float: right;">[PPPV]</span> Gain switching pulse			
	设定范围	设定单位	出厂值	生效方式
	1~32000	N/A	100	立即生效
	对应功能码	能否映射	数据类型	可访问性
	Po132	N	INT16	RW
<b>2001h-22h</b>	位置环增益切换时间 <span style="float: right;">[PPPV]</span> Position loop gain switching time			
	设定范围	设定单位	出厂值	生效方式
	1~32000	0.1ms	20	立即生效
	对应功能码	能否映射	数据类型	可访问性
	Po133	N	INT16	RW
从一个增益平滑切换到另一个增益所需要的时间				
<b>2001h-23h</b>	速度环增益切换时间 <span style="float: right;">[PPPV]</span> Speed loop gain switching time			
	设定范围	设定单位	出厂值	生效方式
	0~20000	0.1ms	100	立即生效
	对应功能码	能否映射	数据类型	可访问性
	Po134	N	INT16	RW
从一个增益平滑切换到另一个增益所需要的时间				
<b>2001h-24h</b>	增益 2 切换至增益 1 延迟时间 <span style="float: right;">[PPPV]</span> Gain switchover delay time			
	设定范围	设定单位	出厂值	生效方式
	0~32000	0.1ms	1000	立即生效
	对应功能码	能否映射	数据类型	可访问性
	Po135	N	INT16	RW
从增益 2 切换到增益 1 时延迟 Po135 后再按照 Po133 设定的平滑切换时间进行切换				

## 9.4 振动抑制

### 9.4.1 振动抑制功能

机械系统具有一定的共振频率，伺服增益提高时，可能在机械共振频率附件产生共振，导致增益无法继续提高，抑制机械共振主要有 2 种方案：

#### 1) 转矩指令滤波（2002h-0Fh 和 2002h-10h）

通过设定滤波时间常数，使转矩指令在高频段衰减，达到抑制机械共振的目的。

#### 2) 陷波滤波器

陷波器通过降低特定频率处的增益，可达到抑制机械共振的目的。正确设置陷波器后，振动可以得到有效抑制。陷波器的原理如下所示：



图 9.4.1 陷波器的抑制原理

伺服驱动器共有 4 组陷波器，每组陷波器有 3 个参数，分别为陷波器频率，宽度等级和深度等级。

四组陷波器即可手动设置又可配置为自适应陷波器，此时各参数由驱动器自动设定。

项目	第一组陷波器	第二组陷波器	第三组陷波器	第四组陷波器
频率	2002h-12h	2002h-15h	2002h-18h	2002h-1Bh
宽度等级	2002h-13h	2002h-16h	2002h-19h	2002h-1Ch
深度等级	2002h-14h	2002h-17h	2002h-1Ah	2002h-1Dh

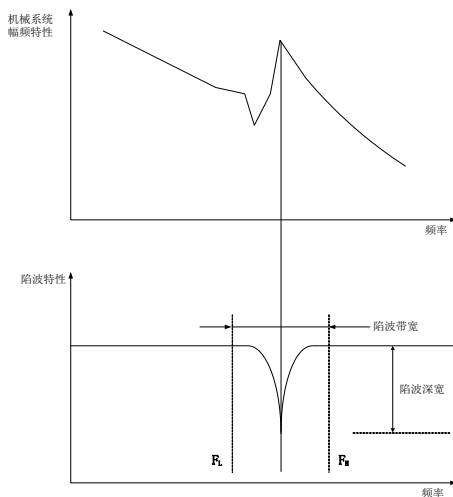
## 9.4.2 低频振动抑制功能

若机械负载的端部长而且很重，急停时容易发生端部振动，影响定位效果。这种振动的频率一般都在 100Hz 以内，相对于 7.4.1 章节介绍的机械共振频率较低，因此称为低频共振。通过低频振动抑制功能可以有效降低振动。



图 9.4.2 低频共振示意图

### (1) 用户参数

<b>2002h-29h</b>	低频振动抑制中心频率 <b>PF</b> Center frequency of jitter inhibition			
	设定范围	设定单位	出厂值	生效方式
	50~2000	0.1Hz	2000	立即生效
	对应功能码	能否映射	数据类型	可访问性
	Po240	N	INT16	RW
<b>2002h-2Bh</b>	低频振动抑制强度 <b>PF</b> Intensity of jitter inhibition			
	设定范围	设定单位	出厂值	生效方式
	0~100	N/A	0	立即生效
	对应功能码	能否映射	数据类型	可访问性
	Po242	N	INT16	RW

## 十、故障处理与维护检查

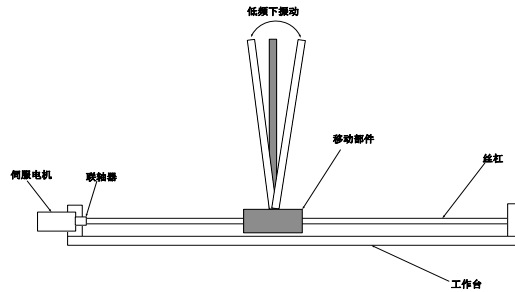
### 10.1 启动时的故障和报警处理

#### 10.1.1 位置控制模式

启动过程	故障现象	原因	排除故障方案
接通控制电源 (L1C L2C) 主电源 (R S T)	数码管不亮或左绿色灯不亮	1、控制端子未接线	<ul style="list-style-type: none"> <li>■ 重新接线</li> <li>■ L1C/L2C 电源线单独从插座上引</li> </ul>
		2、控制电源电压故障	<ul style="list-style-type: none"> <li>■ 测量 L1C/L2C 之间的交流电压</li> </ul> 注: 380V 的驱动器直接接主电源即可, 不必接 L1C 和 L2C
		3、伺服驱动器故障	请联系代理商或者公司客服
	面板显示 “AL-XXX”	参考 10.2 章节, 查找原因, 排除故障	
发控制字给伺服使能	面板显示 “AL-XXX”	参考 10.2 章节, 查找原因, 排除故障	
	伺服电机的轴处于不锁紧状态	1、控制字无效	<ul style="list-style-type: none"> <li>■ 查看驱动器绿色 S-ON 灯是否亮, 若不亮则进行以下操作</li> <li>■ 检查中间绿色 RUN 灯是否常亮, 若闪烁或不亮表明未达到 OP 模式</li> <li>■ 确认主、从站.XML 文件配置正确</li> </ul>
		2、控制模式选择错误	<ul style="list-style-type: none"> <li>■ 选择通讯模式</li> </ul>

	伺服电机 飞车		<ul style="list-style-type: none"> <li>■ 编码器线错误</li> <li>1. 通过 Lo-04 查看电机旋转一圈，Lo-04 显示的数值是否正确；</li> <li>2. 驱动器是否跳 AL-17 错误</li> <li>■ U/V/W 电机线错误</li> <li>1. U/V/W 接线是否正确；</li> <li>2. 若接线正确可通过电机角度学习进行确认。</li> </ul>
低速旋转不平稳	低速旋转时速度不稳定	增益设置不合理	<ul style="list-style-type: none"> <li>■ 按照第 9 章节进行增益调整</li> </ul>
	电机轴左右振动	负载转动惯量比 (Po013) 太大	<ul style="list-style-type: none"> <li>■ 若可安全运行，则重新按照 9.2 章节进行惯量辨识；</li> <li>■ 按照第 9 章节进行增益调整</li> </ul>
正常运行	定位不准	产生位置偏差	<ul style="list-style-type: none"> <li>■ Lo-08 收到的脉冲与实际上位机发出的不一致；</li> <li>1. 查看驱动器接地是否可靠；</li> <li>2. 信号线是否使用双绞屏蔽层信号线，屏蔽层是否正确的连到机壳上；</li> <li>■ 电机轴处的联轴器是否锁紧</li> <li>■ 设备是否有振动</li> </ul> <p>可通过第 9 章节进行驱动器增益的调整</p>

## 10.2 运行时的故障和报警处理

序号	报警编号	报警名称	报警内容
1	AL-01	过流	输出短路或智能模块故障
2	AL-02	过压	主电路直流侧电压过高
3	AL-03	欠压	主电路直流侧电压过低
4	AL-04	硬件错误	伺服驱动器硬件故障
5	AL-05	电角度识别错误	电机线序错误
6	AL-06	电机过载	连续长时间输出大电流
7	AL-07	超速	速度过大
8	AL-08	驱动器过载	连续长时间输出大电流
9	AL-09	位置环跟踪误差过大	位置环跟踪误差过大
10	AL-10	编码器故障	伺服电机编码器发生严重故障
11	AL-11	紧急停止	外部紧急停止端子有效
12	AL-12	驱动器过热	驱动器散热片温度过高
13	AL-13	主电路电源缺相	三相输入中某相电压过低
14	AL-14	能耗制动错误	能耗制动参数设置错误或连续长时间制动
15	AL-15	---	---
16	AL-16	输入端子设置重复	输入端子重复定义
17	AL-17	编码器断线	编码器断线
18	AL-18	转动惯量识别错误	转动惯量识别错误时报警
19	AL-19	编码器电池警告	编码器电池警告
20	AL-20	伺服电机 E <sup>2</sup> ROM 未初始化	伺服电机 E <sup>2</sup> ROM 未初始化
21	AL-21	---	---
22	AL-22	---	---
23	AL-23	转矩失调保护	输出转矩与给定转矩偏差太大
24	AL-24	编码器电池报警	编码器电池报警
25	AL-25	---	---
26	AL-26	---	---
27	AL-27	超程保护	超程保护
28	AL-28	E <sup>2</sup> ROM	E <sup>2</sup> ROM 错误
29	AL-29	漏电保护	伺服驱动器或电机出现漏电
30	AL-30	堵转保护	伺服电机出现堵转

序号	报警编号	报警名称	报警内容
31	AL-31	全闭环混合误差	全闭环混合误差过大
32	AL-32	---	---
33	AL-33	---	---
34	AL-34	---	---
35	AL-35	找原点超时错误	找原点超时
36	AL-36	参数拷贝错误	参数拷贝错误
37	AL-37	网络初始化失败	EEPROM 未刷写或者硬件故障
38	AL-38	OP 异常保护	OP 状态下通讯异常保护
39	AL-39	同步丢失保护	同步信号丢失保护
40	AL-40	同步设置错误	同步周期设置错误

### 10.3 报警原因及排除方法

 <b>注意</b>
<ul style="list-style-type: none"> <li>★ 驱动器发生故障时，不要立即复位运行，要找到原因，彻底排除</li> <li>★ 驱动器或者伺服电机出现故障时，可对照手册说明处理。如果仍不能解决问题，请与本公司各地经销商或直接与本公司联系，切忌擅自维修</li> </ul>

报警代码	报警名称	产生报警的可能原因	处理方法
AL-01	过流	主电路接线错误	修改接线
		输出侧短路	电缆可能短路，修理或者更换
		伺服驱动器内部短路或者接地短路	修理或更换伺服驱动器
		因干扰产生误动作	采取抗干扰策略，改善接线等
		伺服驱动器故障	修理或更换伺服驱动器
AL-02	过压	电源电压过高	检查是否输入额定电压
		负载转动惯量过大	延长减速时间
			选配外置制动电阻
			减小负载
		加大驱动器容量	
AL-03	欠压	输入电压偏低	检查电源电压是否正常
			检测主电路电源是否上电



十故障处理与维护检查

报警代码	报警名称	产生报警的可能原因	处理方法
AL-04	硬件故障	驱动器内部硬件故障	请联系本公司
AL-05	电角度识别错误	电机线序错误	需要调整线序，任意交换其中两相
AL-06	电机过载	伺服电机接线、编码器接线接触不良	检查伺服电机、编码器接线
		机械因素	检查检查机械设备传动比
		电磁抱闸未放开而运转	检查电磁抱闸接线
		负载太重	降低负载 加大驱动器容量
AL-07	超速	伺服电机速度超过最高转速	伺服电机驱动线、编码器引出线接线错误，机械原因，请检查
AL-08	驱动器过载	连续长时间输出大电流	检查伺服电机、编码器接线、降低负载、加大驱动器容量；
		驱动器参数与电机规格不配套	确认电机参数与电机是否匹配；检查是否存在小驱动器带大电机情况
AL-09	位置控制误差过大	伺服电机的 U, V, W 或编码器的接线错误或连接器接触不良	调整或改善接线
		驱动器增益较低	提高增益，参加速度和位置增益调整
		位置脉冲指令的频率过高。	降低位置脉冲指令的脉冲频率或调整电子齿轮
AL-10	编码器故障	伺服电机编码器断线或伺服电机堵转	检查编码器接线
		伺服电机故障	重新上电，仍然发生报警时仍有此报警，请联系本公司
AL-11	紧急停止	具有 ESP 功能的输入端子逻辑设置与接线方式不一致	检查接线或修改端子逻辑设定
		具有 ESP 功能的输入端子硬件损坏	将该功能设到其他输入端子或联系本公司

报警代码	报警名称	产生报警的可能原因	处理方法
AL-12	驱动器 过热	环境温度过高	改善通风
		散热片太脏	清洁进出风口及散热片
		风扇卡入异物	去除异物
		风扇损坏	更换风扇
		驱动器安装不合理，如通风不好，安装方向错误等	按要求安装
		负载过重	
		泄放能量过大	
AL-13	主回路 电源缺相	主电路电源接通状态下三相输入电源中某一相电压过低	检查输入电源是否缺相
		主回路使用单相电源	检查参数设置是否正确
AL-14	能耗制动错误	制动电阻参数错误	更改参数值
		连续制动时间过长	检查负载，伺服只能驱动非势能性负载
AL-16	输入端子设置重复	输入端子重复定义	需要重新设置，避免重复定义
AL-17	编码器线断线	伺服编码器线断	编码器线断或者损坏
AL-18	转动惯量识别错误	转动惯量识别错误时报警	手动适当调高 Po013
AL-19	编码器电池警告	伺服编码器电池警告	1、检查编码器线是否正常连接，若断开则重新连接，复位报警。 2、检查电池电量是否为 3.6V，若电池电量低于 3.2V，则保持伺服驱动器控制电源 ON 的状态下更换电池，复位报警。 3、AL-19 屏蔽方法：So-38=1，So-43=1 复位报警。出现此报警时请及时更换电池； 4、若客户自行制作线缆，请检查电池连接是否可靠。
AL-20	伺服电机 E <sup>2</sup> ROM 未初始化	伺服电机 E <sup>2</sup> ROM 未初始化	伺服电机的编码器未做初始化处理，请手动进行电机角度学习
AL-21	保留		

报警代码	报警名称	产生报警的可能原因	处理方法
AL-22	保留		
AL-23	转矩失调过大	电机动力线断或者编码器线断	请检测是否正确接上电机动力线或者编码器线缆是否损坏；
AL-24	编码器电池报警	电池欠压报警	1、若编码器电池欠压未及时更换新电池或编码器未正常供电会导致 AL-24 报警，将造成编码器当前位置丢失，需要重新设置机械原点方可消除。 2、AL-24 报警消除方法：So-48=1，So-41=1（设置当前位置为机械原点），So-43=1 复位报警，上位机重新设置机械原点。
AL-25	电机过热	电机温度过高	改善通风
AL-26	温度断线	温度检测电路线断	查找线缆问题
AL-27	超程保护	超程报警	超出行程保护正反转的设置范围
AL-28	E <sup>o</sup> ROM 错误	E <sup>o</sup> ROM 错误	请联系本公司
AL-29	漏电保护	漏电保护	驱动器或者伺服电机有漏电情况
AL-30	电机堵转保护	电机运行中发生堵转	1.检查机械结构是否卡死； 2.电机功率线是否脱落； 3.电机运行中堵转； 4.负载过重，超出电机允许力矩； 5.电机功率线接线有误
AL-31	全闭环混合误差过大	Po377、Po378 和 Po380 参数设置不当	确认 Po377、Po378 及 Po380 参数设置是否合理
		机械传动部分间隙过大或者没紧固	检查机械传动部分是否紧固
		伺服电机的 U，V，W 或编码器的接线错误或连接器接触不良	检查伺服电机编码器接线
		械终端编码器接线不良或错误	检查机械终端编码器接线
		驱动器增益较低	提高增益，参考速度和位置增益调整
AL-32	保留		

报警代码	报警名称	产生报警的可能原因	处理方法
AL-33	保留		
AL-34	保留		
AL-35	找原点超时	找原点超时错误	请查找接线问题
			请对驱动器进行排查
AL-36	参数拷贝错误	参数拷贝错误	请检查参数设置
AL-37	网络初始化失败	网络初始化失败	E <sup>2</sup> PROM 配置文件未刷写
AL-38	OP 异常保护	OP 状态下, 状态机异常	请检查链路
AL-39	同步丢失保护	同步信号丢失	主站同步信号丢失
AL-40	同步设置错误	同步周期设置过小	增大同步周期设置

### 10.3.1 其他故障

故障现象	发生原因	处理方法
伺服电机 不运转	主电路电源未接通	检查接线
	控制电路未接通	检查接线
	输入输出端子接线错误	检查接线
	伺服电机或编码器接线错误	检查接线
	未输入控制指令	正确输入控制指令
	输入输出端子使用错误, 例如伺服使能端子未闭合或定义错误等	正确定义和使用控制端子
	正反转禁止	闭合正反转端子或屏蔽该功能
	转矩限制	检查转矩限制相关参数及端口
	伺服驱动器故障	修理或更换伺服驱动器
伺服电机 瞬动后停机	伺服电机驱动线线序错误	检查接线
	伺服驱动器内部故障	请联系本公司
伺服电机 发出异常声音	伺服电机安装不良	检查安装螺丝, 务必拧紧
		联轴器存在偏心
	伺服驱动器参数设置不当	检查驱动器参数
	轴承故障	更换伺服电机
	机械侧故障	查看机械侧是否有异物或破损等, 清除或修理
编码器故障	检测编码器的引出线是否破损	

## 十一、附录

### 11.1 编码器线缆选型

#### 11.1.1 绝对值线缆选型

带直行小圆头的编码器线（适用于 80 及以下法兰的小功率电机）

线缆名称	线缆型号	线缆长度	线缆外观图
编码器线缆	DB15-4BS02-3M-0.2	3M	
	DB15-4BS02-5M-0.2	5M	
	DB15-4BS02-10M-0.2	10M	
	DB15-4GS02-3M-0.2	3M	
	DB15-4GS02-5M-0.2	5M	
	DB15-4GS02-10M-0.2	10M	

带 L 型航空插头的编码器线（适用 110、130、180 法兰的中大功率电机）

线缆名称	线缆型号	线缆长度	线缆外观图
编码器线缆	DB15-4BS03-3M-0.2	3M	
	DB15-4BS03-5M-0.2	5M	
	DB15-4BS03-10M-0.2	10M	
	DB15-4GS03-3M-0.2	3M	
	DB15-4GS03-5M-0.2	5M	
	DB15-4GS03-10M-0.2	10M	

### 11.1.2 增量型线缆选型

带 DB 插头式的编码器线（适用于 80 及以下法兰的小功率电机）

线缆名称	线缆型号	线缆长度	线缆外观图
编码器线 缆	DB15-8GP02-3M-0.2	3M	
	DB15-8GP02-5M-0.2	5M	
	DB15-8GP02-10M-0.2	10M	

带 L 型航空插头的编码器线（适用 110、130、180 法兰的中大功率电机）

线缆名称	线缆型号	线缆长度	线缆外观图
编码器线 缆	DB15-8GP01-3M-0.2	3M	
	DB15-8GP01-5M-0.2	5M	
	DB15-8GP01-10M-0.2	10M	

## 11.2 控制信号线缆选型

位置模式控制线：

线缆名称	线缆型号	线缆长度	线缆外观图
控制信号 线缆	DB25-D15PC01-1M-0.2	1M	
	DB25-D15PC01-2M-0.2	2M	
	DB25-D15PC01-3M-0.2	3M	

### 11.3 功率线缆选型

适用于 80 及以下法兰的小功率伺服电机<sup>[注 1]</sup>

线缆名称	线缆型号	线缆长度	线缆外观图
功率线缆	DB4-4P0-线长-线径	根据实际	

适用于 110、130、180 法兰的伺服电机<sup>[注 1]</sup><sup>[注 2]</sup>

线缆名称	线缆型号	线缆长度	线缆外观图
功率线缆	HK4*-4P0-线长-线径	根据实际	

[注 1]: 耐折弯线缆需加后缀-D, 命名为“\*\*\*-4P0-线长-线径-D”。

[注 2]: 航空插头使用在 110 法兰以上电机, 其中 180 法兰的电机因为电机电流较大, 所需线径较粗, 为了与其他航插区分, 命名升级为“HK4B-4P0-线长-线径”, 180 法兰以外的电机功率线缆命名为“HK4A-4P0-线长-线径”。

### 11.4 屏蔽网线选型

CANopen 通讯速率可达百兆频率, 为确保总线通讯的可靠性, 建议选购我司指定的 CANopen 通讯专用百兆屏蔽网线, 选型说明如下所示:

线缆名称	线缆型号	线缆长度	线缆外观图
带屏蔽的工业以太网线	SC-ECT**M-C	根据实际	

型号说明: SC-ECT\*\*M-C, 其中, \*\*M 表示线缆长度为\*\*米, 客户选型时请注意区分, 根据需求长度确定线缆选型型号, 如上表图示, 线缆长度指的是网线头之间的距离 L 单位为 cm, 误差在 ±2cm。例

如，30cm 网线型号为 SC-ECT0.3M-C。

CANopen 通信线缆使用的是 Ethernet Category 5(100BASE-TX) 网络线或者高强度的带屏蔽的网络线。在使用本伺服驱动器时，也需要使用双屏蔽网线，使用 SD20-D 系列的 CANopen 伺服时，任意两个设备之间的单条网线长度不超过 50 米，性能良好的屏蔽网线可以增强主站与伺服系统的抗干扰能力，恶劣工况情况建议使用超六类网线。

#### 客户自行制作或匹配网线时需注意以下方面：

所选线缆接线定义需要符合标准百兆以太网端子定义；

线缆的选取：支持直连或者交叉的以太网线缆，线缆的特征阻抗为  $100\Omega \pm 5\%$ （1000MHz 特征频率下）；建议选取不低于超五类的百兆以太网线，网线带有双层屏蔽；网络接头推荐使用带有屏蔽层的特征阻抗同样为  $100\Omega$ （1000MHz 特征频率下）的接头。推荐使用我司提供的以上指定网线型号。

## 11.5 其他线缆选型

### 通讯线缆选型

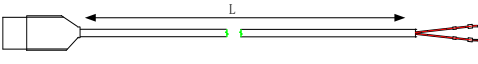
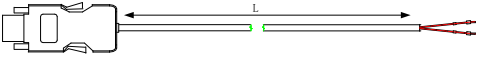
线缆名称	线缆型号	线缆长度	线缆外观图
通讯线缆	1394-2TR-线长-0.2	根据实际	
通讯线缆	1394-2DK-线长-0.2	根据实际	

### 电机抱闸线缆选型

线缆名称	线缆型号	线缆长度	线缆外观图
抱闸线缆	HK3-2BR-线长-0.75 DB2-2BR-线长-0.75	根据实际	略



## 11.6 配套线缆及型号

## (1) 220V 电机系列;

电机型号		驱动器型号	适配功率线缆型号
SMS 系列 3000r/min	SMSA-201*32***	见 2.3 章节内容	DB4-4P0-线长-0.75
	SMSA-401*32***		
	SMSA-751*33***		DB4-4P0-线长-1.0
	SMSA-102*33***		
	SMSA-122*35***		HK4A-4P0-线长-1.0
	SMSA-152*37***		HK4A-4P0-线长-1.5
	SMSA-182*35***		
=====分 隔 符=====			
SMS 系列 2500r/min	SMSB-102*33***	见 2.3 章节内容	DB4-4P0-线长-1.0
=====分 隔 符=====			
SMM 系列 2000r/min	SMMA-801*35***	见 2.3 章节内容	HK4A-4P0-线长-1.0
	SMMA-851*37***		HK4A-4P0-线长-1.0
	SMMA-122*35***		HK4A-4P0-线长-1.0
	SMMA-102*37***		
	SMMA-132*37***		HK4A-4P0-线长-1.5
	SMMA-152*37***		
=====分 隔 符=====			
SMM 系列 1500r/min	SMMB-122*37***	见 2.3 章节内容	HK4A-4P0-线长-1.0
	SMMB-152*37***		HK4A-4P0-线长-1.0
=====分 隔 符=====			
SML 系列 1000r/min	SMLA-102*37***	见 2.3 章节内容	HK4A-4P0-线长-1.0
	SMLA-152*37***		HK4A-4P0-线长-1.5

---

## 敬告用户：

感谢您选用我公司产品，为保证您得到我公司最佳售后服务，请认真阅读下述条款，并做好相关事宜。

### 1、 产品保修范围

任何按使用要求正常使用情况下，所产生的故障。

### 2、 产品保修期限

本公司产品的保修期为自出厂之日起，十二个月内。保修期后实行长期技术服务。

### 3、 非保修范围

任何违反使用要求的人为意外、自然灾害等原因导致的损坏，以及未经许可而擅自对伺服驱动器拆卸、改装及修理的行为，视为自动放弃保修服务。

### 4、 从中间商处购入产品

凡从经销代理商处购买产品的用户，在产品发生故障时，请与经销商、代理商联系。

## 免责条款：

因下列原因造成的产品故障不在厂家 12 个月免费保修服务范围之内；

- 1、 厂家不依照《产品说明书》中所列程序进行正确的操作；
- 2、 用户未经与厂家沟通自行修理产品或擅自改造产品；
- 3、 因用户环境不良导致产品器件异常老化或引发故障；
- 4、 因用户超过产品的标准范围使用产品；
- 5、 由于地震、火灾、风水灾害、雷击、异常电压或其他自然灾害等不可抗力的原因造成的产品损坏；
- 6、 因购买后由于人为摔落及运输导致硬件损坏；

## 责任

无论从合同、保修期、疏忽、民事侵权行为、严格的责任、或其他任何角度讲，EURA 和他的供货商及分销商都不承担以下由于使用设备所造成的特殊的、间接的、继发的损失责任。其中包括但不仅仅局限于利润和收入的损失，使用供货设备和相关设备的损失，资金的花费，代用设备的花费，工具费和服务费，停机时间的花费，延

---

误，及购买者的客户或任何第三方的损失。另外，除非用户能够提供有力的证据，否则公司及它的供货商将不对某些指控，如：因使用不合格原材料、错误设计、或不规范生产所引发的问题负责。

解释权归欧瑞传动电气股份有限公司

如果您对 EURA 的伺服驱动器还有疑问，请与 EURA 公司或其办事处联系。技术数据、信息、规范均为出版时的最新资料，EURA 公司保留不事先通知而更改的权利，并对由此造成的损失不承担任何责任。解释权归 EURA 公司。

2020070501